

# Signal Conditioners

## 信号变换器 系列产品目录



从传感器输入到报警器，各种  
信号变换器一应俱全。

 该标志表示产品中RoHS指令限制使用的特定有害物质(10种物质)的含量在限量以下。

### CONTENTS

	<b>M1E系列</b> 第14页 
	<b>M2系列</b> 第18页  
	<b>W2系列</b> 第26页  
	<b>M60系列</b> 第30页 
	<b>M6系列</b> 第34页  
	<b>M50X-UNIT系列</b> 第40页 
	<b>M5-UNIT系列</b> 第42页  
	<b>W5-UNIT系列</b> 第46页 
	<b>M80系列</b> 第48页 
	<b>20系列</b> 第50页 
	<b>其他信号变换器</b> 第54页 
	<b>2线制信号变换器</b> 第56页  
	<b>报警器</b> 第68页  



Website



Request Info

MG CO., LTD.  
(formerly M-System Co., Ltd.)  
www.mgco.jp

Your local representative:

SIGNAL CONDITIONERS

# 信号变换器

## 将测量信号转换为所需的信号。



### 信号变换器 製品紹介動画

#### 如何选择信号变换器

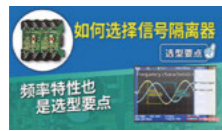

12min

#### 模拟实验证明隔离器的有效性!



14min

#### How I/P Transducers Work

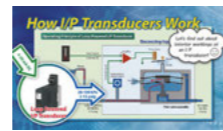

12min

#### 多功能电量变换器 为生产现场的电力可视化, 即为碳中和做出贡献



7.5min

百度好看、YouTube 及  
本公司网站上已开通。

[www.mgco.jp/video\\_c/index.html](http://www.mgco.jp/video_c/index.html)

显示设定型小型变换器 M1E系列 CE 第14页	小型变换器 M2系列 CE 第18页	隔离双输出小型信号变换器 W2系列 CE 第26页
堆叠方式超薄型变换器 M60系列 CE 第30页	超薄型变换器 M6系列 CE 第34页	超小型端子盘形 信号变换器 M50X-UNIT系列 CE 第40页
超小型端子盘形 信号变换器 M5-UNIT系列 CE 第42页	隔离双输出端子盘形 信号变换器 W5-UNIT系列 CE 第46页	超小型信号变换器 M80系列 CE 第48页
隔离放大器 20系列 CE 第50页		

### 其他系列

隔离双输出 超小型信号变换器 M8系列 CE	数字设定型 变换器 MX-UNIT 系列 CE	计测用插拔式 变换器 M-UNIT 系列 CE	隔离双输出 计测用变换器 W-UNIT 系列 CE
插拔式FA用变换器 K-UNIT 系列 CE	一步式校准方式 可编程变换器 M3-UNIT 系列 CE	超薄变换器 M3S-UNIT 系列 CE	小型 (AC电源) 变换器 F-UNIT 系列
小型 (DC电源) 变换器 H-UNIT 系列 	传感器信号用 电/气变换器 P-UNIT 系列	支架安装型变换器 10-RACK 系列	隔离双输出 过程计测用 变换器 11-RACK 系列
现场侧 隔离双通道变换器 15-RACK 系列	支架安装型 DCS用变换器 18-RACK/ 18K-RACK 系列	DCS用输入输出 继电器 38-RACK 系列	计测用 支架安装型变换器 M-RACK 系列
隔离双输出 支架安装型变换器 W-RACK 系列	支架安装型变换器 H-RACK 系列	<p>详情请参阅网站。</p>	

# 按“设定方法”选择信号变换器



## 出厂设定型

按订购时客户指定的规格制造出厂。

已确定规格或无需变更规格时，请指定出厂设定型变换器。我们会在订购时向客户确认规格，按要求制造后发送至客户。



M1E系列

M2系列

M-UNIT系列

主要相关产品	M1E系列	第14页
	M2系列	第18页
	W2系列	第26页
	M60系列	第30页
	M6系列	第34页
	M50X-UNIT	第40页
	M5-UNIT	第42页
	W5-UNIT	第46页
	M80系列	第48页
	M8系列	
	M-UNIT	
	其他	
	没有特殊注明的多个系列的信号变换器为出厂设定型。	



## 前端面板设定型

可用前端面板的按钮和开关设定规格的信号变换器。

可用位于前端面板上的旋转开关、DIP开关、UP/DOWN键等变更规格。

M1E系列、M2E系列、MX-UNIT系列等带显示器的变换器显示实量值，设定时非常方便。

主要相关产品	M1E系列	第14页
	M2系列	第18页
	MX-UNIT	
	M-UNIT	
	其他	
	•直流输入	
	•热电偶	
	•热电阻	
	•自整角机	
	•应变计	
	•脉冲模拟量	
	•模拟量脉冲	
	•脉冲率	
	•脉冲分频	
•比例变换器		
•信号生成器		
•模拟量备份		
•计算机备份		
•A/D变换器		
•D/A变换器		
•配电器		
•交流电流信号变换器		



多功能显示器

Mode按钮

Up按钮

组态设备连接孔

Set按钮

Down按钮

M1E系列

DATA显示器

ITEM编号显示器

ITEM编号UP/DOWN键

DATA输入用UP/DOWN键

MX-UNIT系列

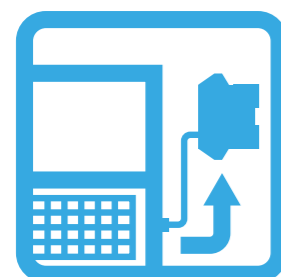

## PC编程型、可编程型

可用PC和编程器设定的信号变换器。

可编程型是用编程器（机型：PU-2□）或PC设定规格的信号变换器。除输入输出范围的设定和校正外，还可进行线性化、滤波器、模拟输出等各种设定。

- 可将参数上传或以文件形式保存至计算机。
- 还可将参数下载至其他变换器。

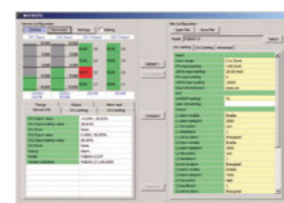

计算机设定画面 (M1E系列用)



可编程型变换器

PC编程型变换器

编程器 (PU-2□)

主要相关产品	M1E系列	第14页
	M2系列	第18页
	W2系列	第26页
	M60系列	第30页
	M6系列	第34页
	M-UNIT	
	M3S-UNIT	
	其他	
	•通用信号输入	
	•直流输入	
	•热电偶	
	•热电阻	
	•电位器	
	•自整角机	
•脉冲模拟量		
•脉冲累积模拟量		
•编码器		
•模拟量脉冲		
•模拟量2相脉冲		
•占空脉冲模拟量		
•脉冲率		
•频率		
•脉冲加法器		
•数字式运算变换器		
•线性化变换器		
•数字式滤波器		
•多功能电量变换器		

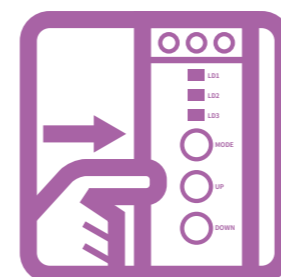

## 一步式校准型

无需PC就能变更设定和进行校正的信号变换器。

只要有信号发生器和显示器，即使没有PC和特殊的设定器也能进行设定的信号变换器。

例如，设定输入时用DIP开关选择输入的种类和范围。而且采用了一步式校准方式，从信号发生器输入零点或量程值，再分别按下变换器前端的按钮即可将该值保存为零点或量程。只需按下1次按钮即可同时完成设定和校正，是简单、合理的设定方式。

- 1 用DIP开关选择输入的种类和范围。
- 2 连接信号发生器和测量仪器。
- 3 在模拟输入的零点或量程点按下按钮!
- 4 在模拟输出的零点或量程点按下按钮!

按照上述方法即可同时完成设定和校正。

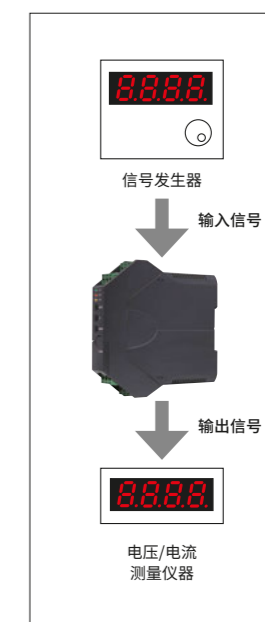

# 按“形状”选择信号变换器

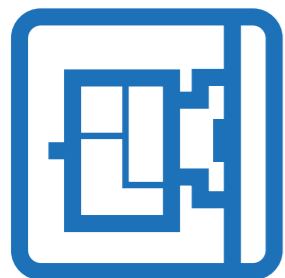

## 插拔式

底座与主机分离的插拔式构造。

底座与变换器主机可以分离，可在安装时预先完成接线。进行定期修理等维护时也无需拆卸接线。



小型变换器 M2系列

计测用插拔式变换器 M-UNIT系列

- 相关系列
- M1E系列 ..... 第14页
  - M2系列 ..... 第18页
  - W2系列 ..... 第26页
  - MX-UNIT
  - M-UNIT
  - W-UNIT
  - K-UNIT
  - F-UNIT
  - H-UNIT
  - P-UNIT

M1E系列

M2系列

W2系列

M60系列

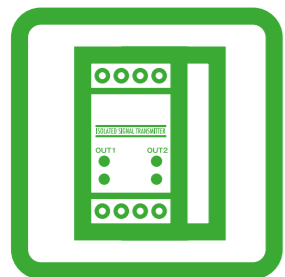

## 端子盘形

进深短的端子盘构造。

小巧不占空间的端子盘形信号变换器。进深短，无需加工即可在机侧柜等进深短的柜中安装。



超小型端子盘形信号变换器 M50X·UNIT系列

超小型端子盘形信号变换器 M5-UNIT系列

- 相关系列
- M50X-UNIT ..... 第40页
  - M5-UNIT ..... 第42页
  - W5-UNIT ..... 第46页

M6系列

M50X-UNIT

M5-UNIT

W5-UNIT

M80系列

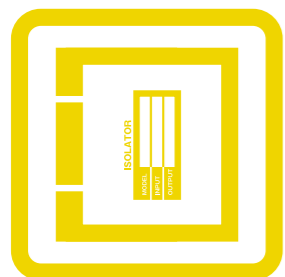

## 超薄型

适合高密度安装的超薄型。

超薄型变换器。可紧密集合安装，能提高安装密度，适用于点数较多的应用。M6系列还有便于紧密贴合安装的专用底座。



堆叠方式超薄型变换器 M60系列

超薄型变换器 M6系列

超薄型变换器 M3S-UNIT系列

- 相关系列
- M60系列 ..... 第30页
  - M6系列 ..... 第34页
  - M3S-UNIT

20系列

其他信号变换器

2线制信号变换器

报警器

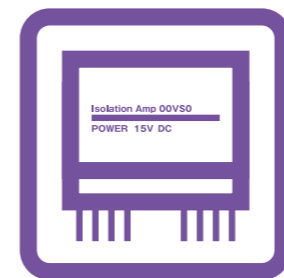

## 模块型

组装在印刷电路板上的模块型。

适合直接组装在印刷电路板上的模块型变换器。可以省去设计数字电路时自行开发模拟电路的麻烦，提高开发效率。



隔离放大器 20系列

- 相关系列
- 20系列 ..... 第50页

M1E系列

M2系列

W2系列

M60系列

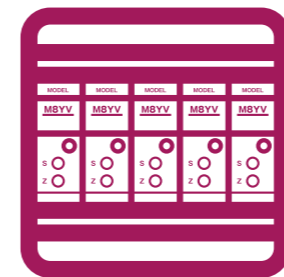

## 框架安装型

可在19英寸框架中高密度安装的框架型产品。

用于控制柜、仪表盘的JIS标准19英寸框架用变换器。不但能统一供电，还能利用连接器统一连接信号，并且支持各公司的PLC、DCS。

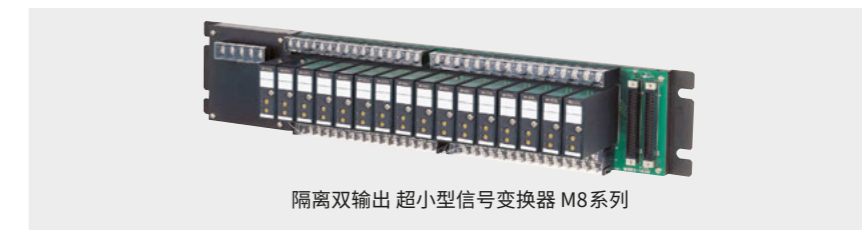

隔离双输出 超小型信号变换器 M8系列

- 相关系列
- M80系列 ..... 第48页
  - M8系列
  - 10-RACK
  - 11-RACK
  - 15-RACK
  - 18-RACK
  - 18K-RACK
  - 38-RACK
  - M-RACK
  - W-RACK
  - H-RACK

M6系列

M50X-UNIT

M5-UNIT

W5-UNIT

M80系列



## 现场安装型

可安装在端子盘外壳和保护管内的变换器。

可在防爆区域以及无电源设备的现场使用的小型2线制变换器。它的形状特殊，便于安装在端子箱和保护管顶部。有带数字显示和功能显示等各种功能。

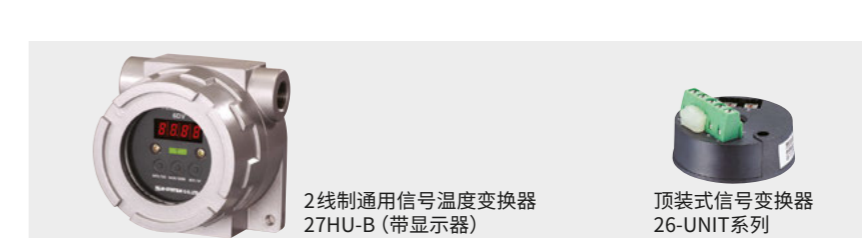

2线制通用信号温度变换器 27HU-B (带显示器)

顶装式信号变换器 26-UNIT系列

- 相关系列
- 27-UNIT ..... 第60页
  - 26-UNIT ..... 第62页
  - B6-UNIT ..... 第64页
  - 6B-UNIT

其他信号变换器

2线制信号变换器

报警器

## 特殊规格

## 选配规格



## 加收费用为零

## 免费制作“特殊规格产品”

我们原则上免费为客户制作特殊输入范围及特殊响应速度等特殊规格的产品。但是，因增加或变更零件而产生额外的费用或由于特定作业而产生额外费用时，我们会另行加收实际费用。

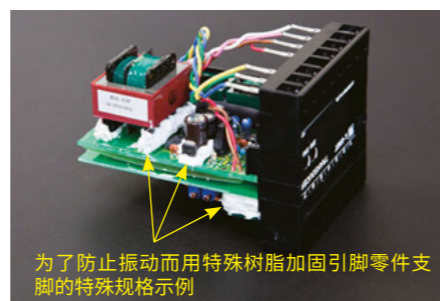

## 各种特殊规格 (仅为部分示例)

## 标准规格产品的范围不合适

想将输入、输出信号的范围设为现有代码中没有的范围。

## 想将响应速度设为所需值

响应速度过快会产生干扰，因此想要设为最佳值。

## 想与特殊传感器配套使用

想与JIS标准中没有的特殊传感器或热敏电阻等配套使用。

## 想外置微调电位器

想将调节比例变换器偏置的微调电位器安装在控制面板表面。

· 有关详情请咨询本公司。

## 快速回复技术探讨结果

## 快速答复客户的咨询。

对于客户咨询的特殊规格需求，设计部需要进行技术探讨以判断能否制作。本公司会竭尽所能尽快将探讨结果反馈给客户。

## 特殊规格标准化

## 对客户订购的“特殊规格”逐步进行标准化。

从客户要求多的产品开始，依次进行标准产品化。产品一旦实现标准化，订购时无需进行烦琐的洽谈及规格确认。

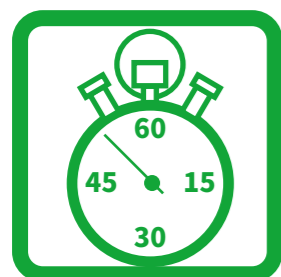

## 选配规格的指定方法

备有满足涂层等各种需求的选配规格。指定选配规格时，请在订购代码的末尾填写“/Q”。此时除订购代码外，还请注明选配规格。

## 订购代码 (例)

机型：M2VS-①②-③④/Q

输入信号

输出信号

供电电源

附加代码

## 选配规格

未填写：无

/Q：有

## 选配规格代码 (例)

选配规格 /C01/V01

## 选配规格 (可指定多项)

## ◆涂层

/C01：硅涂层

/C02：聚氨酯涂层

/C03：橡胶涂层

/C04：聚烯烃涂层

## ◆微调器

/V01：多转型微调器

## ◆端子螺丝材质

/S01：不锈钢

· 有无选配规格、对应的内容因机型而异。详细规格请参照规格书。

## ■涂层

## 硅涂层 (/C01)

机型：PELGAN-Z 或 1-2577  
制造商：PELGAN-Z 东丽道康宁 (株)  
1-2577 The Dow Chemical Company

特点：提高了防湿、隔离、耐燃性

· PELGAN-Z和1-2577是东丽道康宁 (株) 在日本国内销售的相同规格的产品。



· 涂层材料的规格和材质如有变更，恕不另行通知。

## 聚氨酯涂层 (/C02)

品名：HumiSeal  
机型：1A27NS  
制造商：Chase Corp.

特点：提高了防湿、隔离、耐燃性



## 橡胶涂层 (/C03)

品名：PLASTI DIP SPRAY RED  
制造商：Plasti Dip International Inc.

特点：提高了防锈、防蚀、电气隔离性

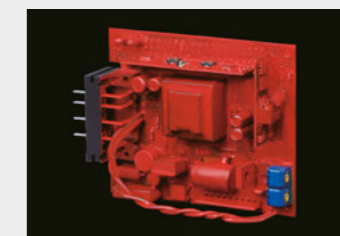

## 聚烯烃涂层 (/C04)

品名：HumiSeal  
机型：1B59LU  
制造商：Chase Corp.  
特点：提高了防湿、隔离、耐燃性



## ■微调器

## 多转型微调器 (/V01)

与一般微调器260°的旋转相比，多转型微调器适用于更细微的调整。

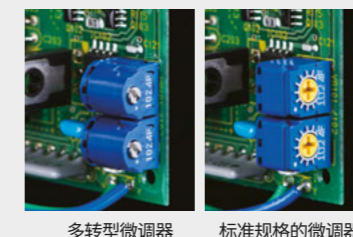

· 使用的微调器如有变更，恕不另行通知。

## ■端子螺丝材质

## 不锈钢 (/S01)

与端子螺丝通常使用的铁镀镍材质相比，不锈钢对于腐蚀性气体等具有优异的耐环境性。



· 使用的螺丝如有变更，恕不另行通知。

M1E系列

M2系列

W2系列

M60系列

M6系列

M50X-UNIT

M5-UNIT

W5-UNIT

M80系列

20系列

其他  
信号变换器2线制  
信号变换器

报警器

M1E系列

M2系列

W2系列

M60系列

M6系列

M50X-UNIT

M5-UNIT

W5-UNIT

M80系列









20系列

其他  
信号变换器2线制  
信号变换器

报警器

可比较各系列的代表性规格。详细规格因机型而异。







△. 有部分机型不对应。\*. 有部分机型非隔离。

	显示设定型 小型变换器 M1E系列		小型变换器 M2系列		隔离双输出小型信号变换器 W2系列	堆叠方式超薄型变换器 M60系列	超薄型变换器 M6系列	超小型端子盘形信号变换器 M50X-UNIT系列	超小型端子盘形信号变换器 M5-UNIT系列	隔离双输出端子盘形信号变换器 W5-UNIT系列
	有机EL显示器配备型	标准型	有机EL显示器配备型							
外观	 第14页	 第18页	 第18页	 第26页		 第30页	 第34页	 第40页	 第42页	 第46页
构造	小型插拔式	薄型插拔式		薄型插拔式		超薄型端子盘	超薄型端子盘	小型端子形	小型端子盘	表面端子盘
连接方式	M2.6 螺丝端子	M3 螺丝端子		M3 螺丝端子		弹簧夹持式端子	弹簧夹持式端子、M3 螺丝端子、欧式端子	弹簧夹持式端子	M3.5 螺丝端子	输入：M3.5 螺丝端子 输出：M3 螺丝端子
隔离*	5 端口 (2 通道)	3 端口		4 端口		3 端口、4 端口	3 端口、4 端口	5 端口	3 端口	4 端口
输入输出间隔离强度	1500V AC	2000V AC		2000V AC		1500V AC	2000V AC	2000 AC	2000V AC (直流电源) 1500V AC (交流电源)	2000V AC (输入-第1输出/第2输出-电源-大地间)
范围固定	-	指定范围		指定范围		指定范围	指定范围	指定范围	指定范围	指定范围
范围可调	PC、前端按钮	PC、一步式校准		PC		DIP 开关、PC	PC	PC	-	DIP 开关
双输出	○ (有多输出型)	○		○		○	△	○	-	○
2通道	○ (备有 4 通道型)	-		-		-	-	-	-	-
电源	AC/DC	AC/DC		AC/DC		DC	AC/DC	AC/DC	AC/DC	AC/DC
使用温度范围	-5 ~ +55°C	-5 ~ +55°C		-5 ~ +55°C		-20 ~ +55°C	-20 ~ +55°C	-20 ~ +65°C	-5 ~ +55°C	-5 ~ +55°C
安装	壁挂、DIN 导轨	壁挂、DIN 导轨		壁挂、DIN 导轨		DIN 导轨	DIN 导轨、多连安装用底座 (壁挂)	DIN 导轨	DIN 导轨	DIN 导轨
尺寸 (单位: mm)	W 36 H 99*1 D 125*1	W 23、29.5 H 76 D 124	W 29.5 H 83 D 124	W 29.5 H 88.5 D 124		W 8 H 108 D 102	W 5.9、7.5 H 94、102 D 102	W 28 H 105 D 41	W 25 H 97 D 41	W 45 H 97 D 41
品名	M1E 机型	M2 机型	M2E 机型	W2 机型		M60S 机型	M6 机型	M50X-UNIT 机型	M5-UNIT 机型	W5-UNIT 机型
隔离器	-	M2YV、M2SN	-	W2YV		M60SYV、M60EYV	M6□YV、M6□SN	-	M5YV、M5SN	-
通用变换器	-	M2XU、M2XUM	-	-		-	M6□XU	-	M5XU	-
直流信号变换器	M1EXV-2 (2 通道)、 M1EXV-1 (多输出型)、 M1EXV-4 (4 通道)	M2LV、M2XV2、M2WVS、M2VS、 M2VT、M2VF、M2VF2、M2VF3、 M2VV、M2FV	M2EXV	W2VS、W2VF		M60SVS、M60SWVS、 M60EVS、M60EWVS	M6□XV、M6□VS、 M6□VF、M6□WVS	-	M5VS、M5MV、M5VF、 M5VF2、M5VSH	W5VS、W5FV
大电流直流信号变换器	-	-	-	-		-	-	-	-	-
热电偶信号变换器	M1EXT-2 (2 通道)	M2XT2、M2TS、M2TT	M2EXT	W2XT、W2TS		M60SXT	M6□XT	-	M5TS	W5TS
热电阻信号变换器	M1EXR-2 (2 通道)	M2LR、M2XR2、 M2RS、M2RS1、M2RT、M2RR	M2EXR	W2XR、W2RS、W2RS1		M60SXR	M6□XR	-	M5RS	W5RS
电位器信号变换器	M1EXM-2 (2 通道)	M2LPM、M2XM2、M2MS	M2EXM	W2XM、W2MS		-	M6□XM	-	M5MS	W5MS
配电器	-	M2D、M2D2、M2DYS、M2DY、 M2DL、M2DNY、M2DYH、 M2DYH2、M2DYHR、M2DU	M2EXDY	W2DYS、W2DY、 W2DNY、W2DYH、 W2DYH2		-	M6□DY	-	M5DY	W5DY
自整角机变换器	M1EXS-2 (2 通道)	-	M2EXS	-		-	-	-	-	-
应变计变换器	-	M2LCS	-	-		-	-	-	-	W5LCS
交流输入变换器	-	M2TG、M2AC	-	W2TG、W2AC		-	-	-	M5TG、M5AC	-
交流电压信号变换器	-	M2PA、M2PE	-	W2PA、W2PE		-	-	-	M5PT	-
交流电流信号变换器	-	M2CA、M2CE、M2CEC	-	W2CA、W2CE		-	M6□CTC	-	M5CT、M5CTC	-
电量变换器	-	-	-	-		-	-	M50XWTU	M5XWT、M5XWTU	-
脉冲输入变换器	-	M2XPA3、M2SP	-	W2SP		-	M6□PA	-	M5PA、M5XPA	W5PA
编码器变换器	-	M2XRP2	-	-		-	-	-	M5XRP	-
脉冲输出变换器	-	M2AP	-	W2AP		-	M6□XAP	-	M5AP	-
脉冲隔离器	-	M2PP	-	W2PP		-	M6□PP	-	M5PP、M5YPD	-
脉冲输入输出变换器	-	M2PRU、M2PDU	-	-		-	-	-	M5PRU	-
气/电变换器	-	M2PV	-	W2PV		-	-	-	-	-
电/气变换器	-	-	-	-		-	-	-	-	-
报警器	M1EAXV-1 (多输出型)、 M1EAXV-2 (2 通道)	M2AVS、M2SED、M2AS、M2AS1	M2EAXV、M2EAXT、M2EAXR、 M2EAXM、M2EAXDY、M2EAXS	-		-	M6□XAS、M6□XAT、 M6□XAR	-	M5AVS、M5SED	-
AD变换器、DA变换器	-	-	-	-		-	-	-	-	-
数值运算	-	M2ADS、M2SBS、M2MLS、M2DIS	-	-		-	M6□XF2	-	M5XADS、M5XSBS、M5XMLS	-
比例运算	-	M2REB、M2RTS	-	-		-	-	-	M5XREB、M5XRTS	-
函数运算	-	M2XF2、M2FL、M2FLS、 M2LMS、M2UDS、M2UDS2	-	W2XF、W2VABS		-	M6□XF1	-	M5XF、M5XFLS、 M5XDIS、M5XUDS	-
时间函数运算	-	M2CDS、M2CRS	-	-		-	M6□XF1	-	M5XCRS	-
存储	-	M2AMS2、M2AMS、M2PHS2、M2PHS	-	-		-	M6□XF3	-	M5XAMS、M5XPHS	-
信号选择	-	M2SES2、M2SES	-	-		-	M6□XF2	-	M5XSES	-
信号发生器	-	M2MST	-	W2MST		-	-	-	M5XMST	-
电气定位器	-	-	-	-		-	-	-	-	-
带备份功能的手动操作器	-	-	-	-		-	-	-	-	-
其他	-	M2MNV、M2FC2	-	-		-	-	-	-	-

\*1. 安装底座 (机型: M1E-BS2) 时。

可比较各系列的代表性规格。详细规格因机型而异。

△. 有部分机型不对应。\*. 有部分机型非隔离。

	超小型信号变换器 M80系列	隔离放大器 20系列	隔离双输出超小型信号变换器 M8系列	数字设定型变换器 MX-UNIT系列		计测用插拔式变换器 M-UNIT系列	隔离双输出计测用变换器 W-UNIT系列	插拔式FA用变换器 K-UNIT系列
外观	 <b>第48页</b>	 <b>第50页</b>						
构造	专用安装底座(8个插座)插拔式	模块型	多连安装用底座插拔式	插拔式		插拔式	插拔式	插拔式
连接方式	M3.5 螺丝端子、连接器 (使用底座)	焊接在印刷电路板上	M3.5 螺丝端子、各公司 DCS 用连接器 (使用底座)	M3.5 螺丝端子		M3.5 螺丝端子	M3.5 螺丝端子	M3.5 螺丝端子
隔离	3 端口		4 端口	3 端口		3 端口	4 端口	3 端口、4 端口
输入输出间隔离强度	1000V AC	规格因机型而异。 详细规格请参阅第 50 页~。	1500V AC (输入-第 1 输出 / 第 2 输出 / 电源-大地间)	2000V AC		2000V AC	2000V AC (输入-第 1 输出 / 第 2 输出-电源-大地间)	2000V AC
范围固定	指定范围		指定范围	-		指定范围	指定范围	指定范围
范围可调	-		PC	显示器+前端按键		PC、编程器	PC、编程器	-
双输出	-		○	-		-	○	△
2通道	-		-	-		-	-	-
电源	DC		AC/DC	AC/DC		AC/DC	AC/DC	AC/DC
使用温度范围	-5 ~ +55°C		0 ~ 55°C	-5 ~ +55°C		-5 ~ +60°C	-5 ~ +55°C	-5 ~ +55°C
安装	专用安装底座(8个插座)(DIN导轨、壁挂)		多连安装用底座 (壁挂)	壁挂、DIN 导轨		壁挂、DIN 导轨	壁挂、DIN 导轨	壁挂、DIN 导轨
尺寸 (单位: mm)	W 14 H 39.2 D 50.5		W 17.5 H 48 D 75	W 50 H 80 D 123、132		W 50 H 80 (部分机型除外) D 127、136	W 50 H 80 D 136	W 50 H 80 (部分机型除外) D 123、132
品名	M80系列机型	20系列机型	M8机型	MX-UNIT机型		M-UNIT机型	W-UNIT机型	K-UNIT机型
隔离器	M80YV、M80YS		M8YV、M8YV1、M8YS2、M8YS、M8YS1、M8YC、M8YC1、M8YCH	-		YV、SN	WVY	KYV、KWVY、KSN
通用变换器	-		-	-		JUA	-	-
直流信号变换器	-		M8XV2、M8XV3、M8VS、M8VS1	MXV、MXF		JV、SV、SVF、SVFH、CV、OT2、OR2、SVB	WJV、WVS、WVS2、WVY	KVS、KWVS、KSF、KV
大电流直流信号变换器	-		-	-		VA、SVA、99SVA	-	-
热电偶信号变换器	M80TS		M8XT2、M8XT3、M8TS、M8TS1	MXT		JT、TCS、OTT2、OTR2	WJT、WTS	KTS、KWTS
热电阻信号变换器	M80RS		M8XR2、M8XR3、M8RS、M8RS1	MXR		JR、RB、RBS、DR、DRS、CVRTD	WJR、WRS、WRS2	KR、KRS、KWRS
电位器信号变换器	M80MS		M8XM2、M8XM3、M8MS、M8MS1	-		JM、PM、PMS、PM2W、PMT、CVR1	WJM、WMS、WMS2	KM、KMS、KWMS
配电器	M80DY		M8DY、M8DY1、M8DYH	-		DS、DS-48、DS-824、JDL、YVD、YVDU、FND、FNDS	WDY、WDNY	KD、KDY、KWDY、KWDNY、KWLD
自整角机变换器	-		-	MXS		JS	WJS	-
应变计变换器	-	请参阅第 50 页~。	M8LCS	MXLC、MXLCF		LC、LCS、LC2、LCS2、LCF、MTL	-	KG、KGS
交流输入变换器	-		-	-		TG、AC	WTG、WAC	KTG、KAC
交流电压信号变换器	-		M8PT	-		PT、PTPH、PTAF	WPT	-
交流电流信号变换器	-		M8CT、M8CT1、M8CTC	-		CTH、CTC、CTCS、CTS2、CT、CTPH、CTAF	WCT	-
电量变换器	-		-	-		MUWT、MEWT、MEWTF、MERP、MEPF、MEPA、HZ	WEWT、WERP、WEPF、WEPA、WHZ	-
脉冲输入变换器	-		M8PA、M8PA1	MXPA		JPA、JPA2、MPAU、JPQ2、MWK、EP、SP、SP-ME、JTY2	WJPAD2、WJPA、WSP	KEP、KSP、KSP-ME、KPAU
编码器变换器	-		-	-		JRP2、JRQ2、RPPD、JARP2	WRPP、WRPPB	-
脉冲输出变换器	-		M8AP、M8AP1	MXAP		AP、APU、JAPD2、JARP2、MTD	-	KAP、KAPU
脉冲隔离器	-		M8PP、M8PP1	-		PP、PPD、YPD、RPPD、MNS	WYPD	KMT、KYPD、KWYPD
脉冲输入输出变换器	-		-	-		JPR2、PRU、JFR2、PDU、JPS3	-	KPRU
气/电变换器	-		-	-		PV、PVT	-	-
电/气变换器	-		-	-		VP	-	-
报警器	-		M8SED、M8SED1	-		AS4V、AS4T、AS4R、AS4M、AS4CT、AS4LC、MSEF、AS、ASW、ASW2、ASL、ASWL、ASWL2、AYAV、AYDV、ASD1、ASD、MASD、L4AS	-	KS2V2、KS2V3、KS2TR2、KSED、KASD、KSE-□1、KSE-□2、KS、KSL
AD变换器、DA变换器	-		-	-		AD3V、AD2LC、DA3	-	KAD3V、KDA3
数值运算	-		-	-		JF、JFK、ADS、SBS、MLS、MM、DIS	WJF、WJFK、WADS、WSBS	KADS、KWADS、KSBS、KWSBS、KMLS、KMM、KDIS
比例运算	-		-	MXF		MRTD、REB、REBS、RT、RTS	-	KB、KBS、KRTB、KRTBS
函数运算	-		-	MXF		JFX、JFX1、FN、FNS、LM、LMS、UD、UDS、MLG、MZS	WJFX	KX、KN、KNS、KL、KLS、KU、KUS
时间函数运算	-		M8CD、M8CD1	-		JFT、JFTS、CD、CDS、CR、CRS	WJFT	KF、KFS、KCR、KCRS
存储	-		-	-		AM、AMS、PH、PHS	-	KA、KAS、KH、KHS
信号选择	-		-	-		SE、SES、JFKM、MNV	-	-
信号发生器	-		-	MXMS		MS	-	-
电气定位器	-		-	-		ABM2、MP、MEX-B、MEX-C、MEX-D、MEX-E、MEX-F、MEX-K1、MEX-M1、MEX-P、MEXM、MEXL	-	KMP
带备份功能的手动操作器	-		-	MXAB、MXCB		JB2、AB2、ABF3、CB2、ABS3	-	-
其他	-		-	-		MDC、MLV、MFS、MFS2、PNS、PNT	-	-

## SUPER-MINI SIGNAL CONDITIONERS

显示设定型 小型变换器

## M1E Series

配备高辨识度有机EL显示器的小型插拔式变换器。



· 因机型而异

M1E系列

M2系列

W2系列

M60系列

M6系列

M50X-UNIT

M5-UNIT

W5-UNIT

M80系列

20系列

其他  
信号变换器2线制  
信号变换器

报警器

M1E系列

M2系列

W2系列

M60系列

M6系列

M50X-UNIT

M5-UNIT

W5-UNIT

M80系列

20系列

其他  
信号变换器2线制  
信号变换器

报警器

## 各种输入输出 / 通道数一应俱全。

备有隔离 2 通道型及 4 通道型、1 通道型 (多输出型)。

## 带回路测试输出

使用回路测试功能可对各模拟量输出通道单独进行动作测试。

## 新推出报警输出型产品

还备有 2 通道型 2 点 / 4 点和 1 通道型 4 点 / 8 点直流输入数字报警器。带方便的报警测试输出。

## 多功能显示器

可在有机 EL 显示器上简单地显示设定。也可用计算机进行设定。

## 世界电源

对应世界各国电源。  
100 ~ 240V AC  
24V DC / 110V DC



· 照片是安装了底座时的状态 (机型: M1E-BS2)。  
· 拉出安装用锁定滑块时

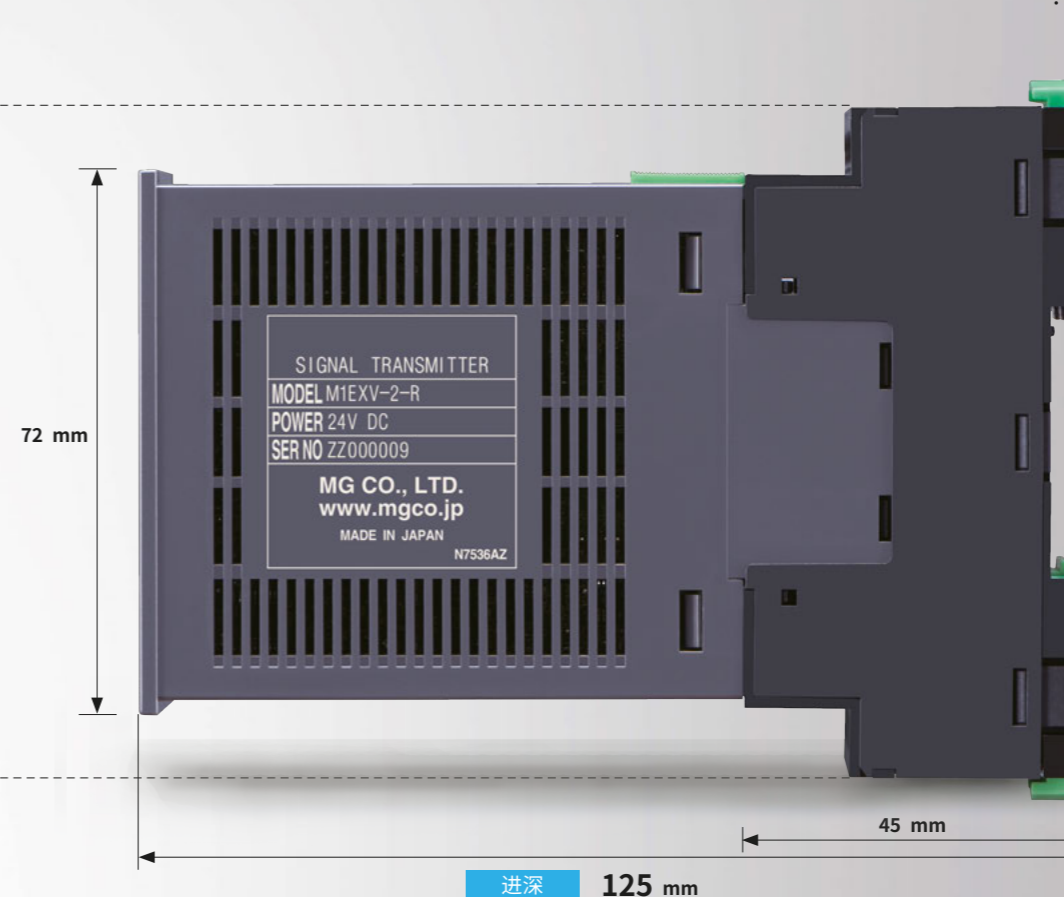

## 主要规格

构造: 薄型插拔式构造  
连接: 通过连接器与底座部相接  
底座部 M2.6 螺丝端子连接  
输入: 请参阅机型列表  
输出: 请参阅规格书  
安装: 壁装或 DIN 导轨安装



推出了采用高辨识度有机EL显示器的M1E系列。具备输入缩放、回路测试、报警测试、线性化等功能，可以一边确认有机EL显示器上的这些参数，一边用前端按钮进行设定。  
备有2通道型和4通道型、1通道型 (多输出型)。

## 可通过有机EL显示器进行设定的M1E系列

## 前端面板图



## 有机EL显示清晰

通过变更设定，可将有机EL显示器设定为通常时熄灯，触碰按钮时亮灯的模式。





## 多功能显示器

### 多功能显示器

用上下2行显示多个通道的信息。

可根据使用环境，自由选择上行、下行的显示内容，可选择通道1、通道2的输入实量值、输入缩放值、百分比值、输出实量值。

也可简单地显示设定。

切换到显示设定模式，通过分别选择上行、下行的显示内容可简单地显示设定。

无需通过使用说明书进行确认。

设定项目名称以文本形式显示，无需通过使用说明书确认设定参数。

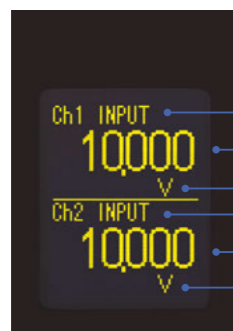

测量值显示画面

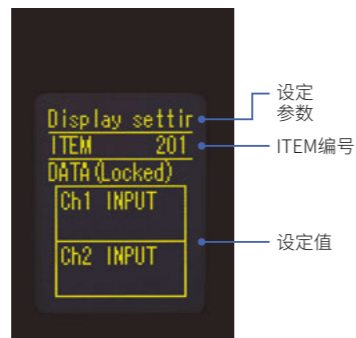

显示设定画面

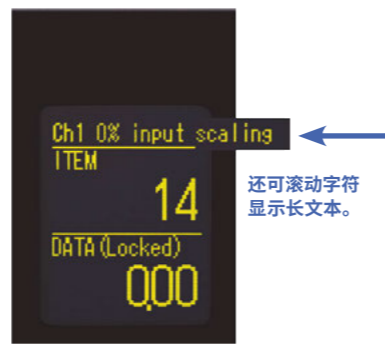

设定画面

## 带回路测试输出、报警测试输出功能

方便易用!

适用于面板工厂!

适用于建设现场!

### 可对连接的所有设备进行测试

回路测试输出、报警测试输出功能是在未连接输入信号的状态下也能输出所需信号的功能。接线施工结束后必须进行回路测试、报警测试，使用测试输出功能无需输入模拟输入信号，可简化测试程序。而且可对每个通道分别进行测试。

切换至基本设定模式即可进行回路测试、报警测试。切换至回路测试或报警测试模式后，按下Set按钮，会呈现“Cancel”闪烁状态，按Up或Down按钮使显示变更为“Set”，按下Set按钮后显示测试画面。

#### 回路测试输出 (模拟量输出型)

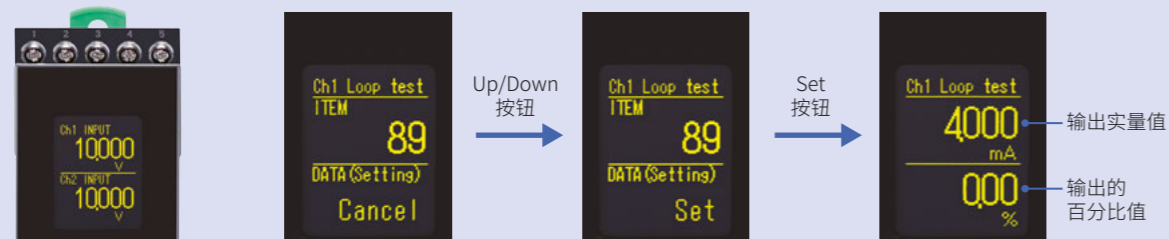

#### 报警测试输出 (报警输出型)

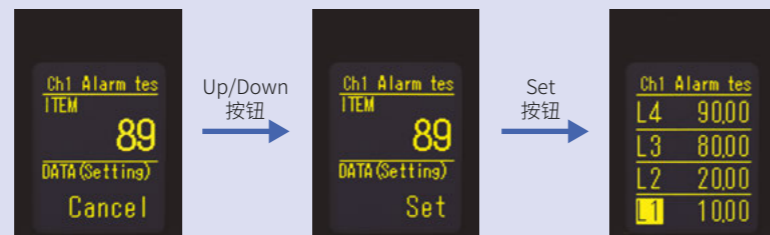

在执行测试期间会忽略实际输入。此外，如果在执行测试期间画面关闭功能启动并关闭了画面，请按前端按钮恢复画面。

## 防螺丝脱落型端子盘

底座 (M1E-BS2) 的端子盘采用螺丝在拧松后不会从主机上脱落的构造，不会丢失螺丝。此构造适用于提高接线作业的效率。压接端子可使用圆形端子和Y形端子。

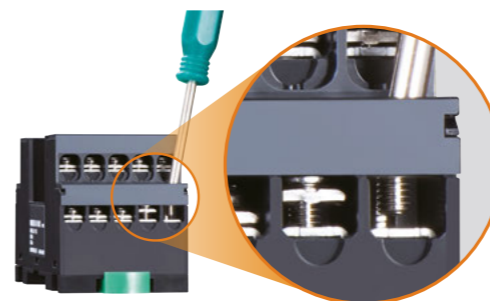

## 小型插拔式构造

采用易于安装、拆卸主机的插拔式构造。安装主机时只需插入到底座即可。拆卸主机时只要按下主机上部的安装用锁定滑块，只用单手便可轻松取下主机。



M1E系列 主机

底座 M1E-BS2

## 也可用计算机进行设定。

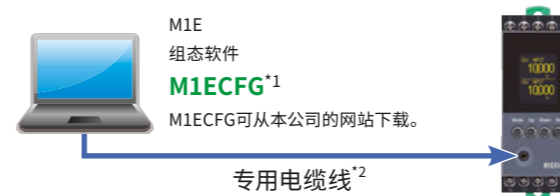

在以相同的规格设定多台或需要保存设定内容时非常方便。

\*1. 报警输出型为M1EACFG。  
\*2. 需要另售的组态软件连接专用电缆 (机型: COP-US)。

### 传感器输入用变换器

品名	机型	CE	RoHS
有机EL显示器 直流信号变换器 (2通道型、PC编程型)	M1EXV-2	○	○
有机EL显示器 直流信号变换器 (4通道型、PC编程型)	M1EXV-4	○	○
有机EL显示器 直流信号变换器 (多输出型、PC编程型)	M1EXV-1	○	○
有机EL显示器 热电偶信号变换器 (2通道型、PC编程型)	M1EXT-2	○	○
有机EL显示器 热电偶信号变换器 (多输出型、PC编程型)	M1EXT-1	○	○
有机EL显示器 热电阻信号变换器 (2通道型、PC编程型)	M1EXR-2	○	○
有机EL显示器 热电阻信号变换器 (多输出型、PC编程型)	M1EXR-1	○	○
有机EL显示器 电位器信号变换器 (2通道型、PC编程型)	M1EXM-2	○	○
有机EL显示器 电位器信号变换器 (多输出型、PC编程型)	M1EXM-1	○	○
有机EL显示器 自整角机变换器 (2通道型、PC编程型)	M1EXS-2	○	○

### 报警器

品名	机型	CE	RoHS
有机EL显示器 直流输入数字报警器 (2通道型、PC编程型、2点/4点报警器)	M1EAXV-2	○	○
有机EL显示器 直流输入数字报警器 (1通道型、PC编程型、4点/8点报警器)	M1EAXV-1	○	○

· 底座 (机型: M1E-BS) 另售。

### 底座

品名	机型	CE	RoHS
底座	M1E-BS	○	○

### 相关设备

品名	机型	CE	RoHS
电阻模块	REM3	-	○

小型变换器

# M2 Series

符合CE标志认证、UL标准，  
机型种类丰富的小型变换器。

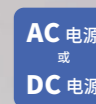

· 因机型而异

## 有机EL显示器配备型

M2E系列

### 多功能显示器

可在有机 EL 显示器上简单地显示设定。  
也可用计算机进行设定。

### 带回路测试输出

使用回路测试功能可对各模拟量输出通道单独进行动作测试。



## 标准型

### 小型、插拔式

小型插拔式变换器，进行检查、更换时无需拆卸接线。

### 带回路测试输出

使用回路测试功能可对各模拟量输出通道单独进行动作测试。  
(仅限 PC 编程型、带简易回路测试功能)



M1E系列

M2系列

W2系列

M60系列

M6系列

M50X-UNIT

M5-UNIT

W5-UNIT

M80系列

20系列

其他  
信号变换器2线制  
信号变换器

报警器

M1E系列

M2系列

W2系列

M60系列

M6系列

M50X-UNIT

M5-UNIT

W5-UNIT

M80系列

20系列

其他  
信号变换器2线制  
信号变换器

报警器

## 主要规格

构造：薄型插拔式构造  
 连接：M3螺丝端子  
 输入：请参阅机型列表  
 输出：请参阅规格书  
 安装：壁装或DIN导轨安装

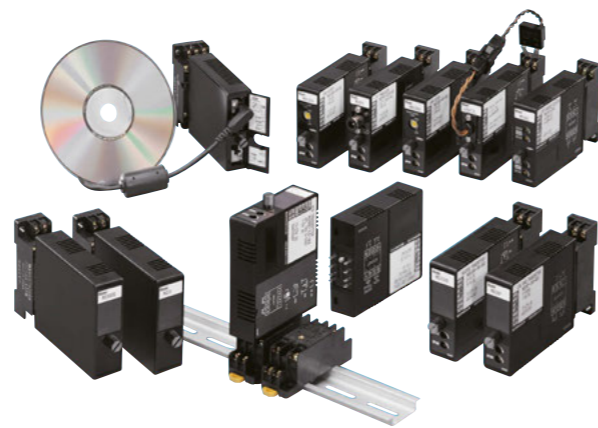

小型变换器M2系列是机型种类最为丰富的变换器系列之一。不仅机型种类丰富，而且多数机型交货期短并取得了各种认证机构的认证。  
 通过实施完善的零部件管理，大多数机型的RoHS指令规定的特定有害物质含量低于其限制量。是可以放心使用的变换器系列。

## 小型插拔式构造

## 标准型

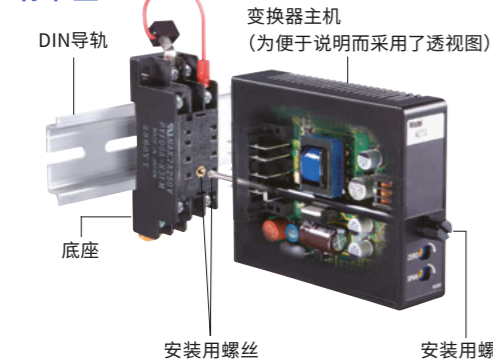

采用小型插拔式构造，进行检查、更换时无需拆卸接线。底座和变换器主机使用安装用螺丝牢固固定，不用担心发生松动或脱落。

## 有机EL显示器配备型 M2E系列

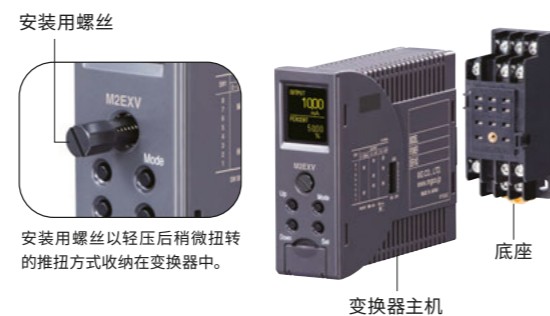

安装用螺丝以轻压后稍微扭转的推扭方式收纳在变换器中。

## 隔离和供电电源

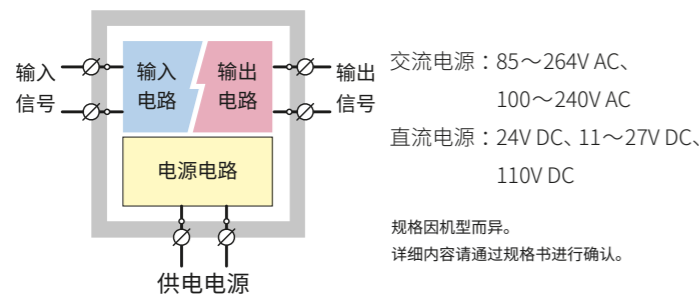
3端口隔离  
隔离强度2000V AC 1分钟

## 高密度安装 · 仅限标准型

小型变换器M2系列为宽23mm的薄型紧凑型构造。可在19英寸框架上轻松排列16台。使用专用安装底座更加方便。



## 有机EL显示器配备型M2E系列



清晰、鲜明地  
显示测量值、实量值。

适用于瞬间辨识度要求高的回路检查时和维护时。

有机EL显示器具备高亮度、高对比度，信息的辨识度高，适用于不允许出错的回路检查时和维护时的信号检测。除始终亮灯外，还可设定为触摸按钮时亮灯。



## 多功能显示器



测量值显示画面

在上下2行  
显示多个通道的信息。

上行、下行均可显示最多6位数的数值。显示内容可自由分配输入或输出，还可分别设定测量值、实量值、缩放值、百分比值、单位。



显示设定画面

也可简单地设定显示内容。

显示内容的设定非常简单，切换到显示设定模式，分别选择上行、下行的显示内容即可。



设定画面

无需通过使用说明书  
进行确认。

设定项目需要通过使用说明书确认相应编号，而M2E系列的设定项目名称以文本形式显示，无需确认编号。  
 还可滚动字符  
显示长文本。

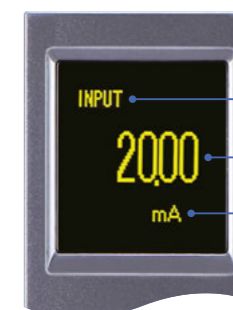

单画面

单画面

只显示一个项目或需要以较大字符进行显示时，可以选择单画面。

## 也可用计算机进行设定。

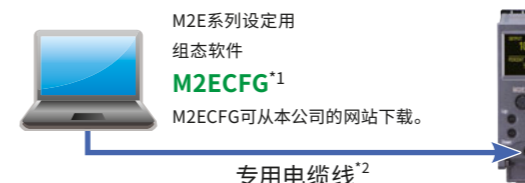

M2E系列设定用组态软件  
M2ECFG<sup>1</sup>  
M2ECFG可从本公司的网站下载。

专用电缆线<sup>2</sup>

在以相同的规格设定多台或需要保存设定内容时非常方便。

<sup>1</sup>. 报警输出型为M2EACFG。  
<sup>2</sup>. 需要另售的组态软件连接专用电缆(机型：COP-US)。

## 可变更规格的变换器

出厂时免费设定为客户指定的规格。

22  
种机型

## PC 编程型

可用计算机设定规格的变换器。优点在于设定范围大，可精密设定详细规格，应用范围广泛。M2E 系列等可用前端口面板的按钮设定而无需计算机。

品名	机型	CE	UL	UK CA	地球
有机EL显示器 直流信号变换器	M2EXV	○	-	-	○
有机EL显示器 热电偶信号变换器	M2EXT	○	-	-	○
有机EL显示器 热电阻信号变换器	M2EXR	○	-	-	○
有机EL显示器 电位器信号变换器	M2EXM	○	-	-	○
有机EL显示器 配电器	M2EXDY	○	-	-	○
有机EL显示器 自整角机变换器	M2EXS	○	-	-	○
有机EL显示器 直流输入数字报警器 (2点/4点报警器)	M2EAXV	○	-	-	○
有机EL显示器 热电偶数字报警器 (2点/4点报警器)	M2EAXT	○	-	-	○
有机EL显示器 热电阻数字报警器 (2点/4点报警器)	M2EAXR	○	-	-	○
有机EL显示器 电位器数字报警器 (2点/4点报警器)	M2EAXM	○	-	-	○

品名	机型	CE	UL	UK CA	地球
有机EL显示器 配电器 数字报警器 (2点/4点报警器)	M2EAXDY	○	-	-	○
有机EL显示器 自整角机数字报警器 (2点/4点报警器)	M2EAXS	○	-	-	○
通用信号变换器	M2XU	○	○	-	○
通用信号变换器 (带Modbus)	M2XUM	○	-	-	○
直流信号变换器	M2XV2	○	○	-	○
热电偶信号变换器	M2XT2	○	○	○	○
热电阻信号变换器	M2XR2	○	○	-	○
电位器信号变换器	M2XM2	○	○	-	○
脉冲/模拟量信号变换器	M2XPA3	○	○	○	○
编码器 速度变换器 (带传感器用电源)	M2XRP2	○	○	-	○
线性化变换器	M2XF2	○	○	-	○
高速PID控制器	M2FC2	-	-	-	○

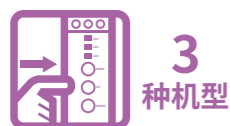
3  
种机型

## 一步式校准型

只要有信号发生器和接收显示器，在没有 PC 和专用设定器情况下也能进行设定的变更，因此不受海外等场所和环境的限制。

品名	机型	CE	UL	UK CA	地球
直流信号变换器	M2LV	-	-	-	○
热电阻信号变换器	M2LR	-	-	-	○

品名	机型	CE	UL	UK CA	地球
电位器信号变换器	M2LPM	-	-	-	○

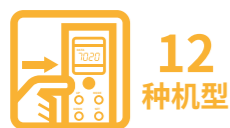
12  
种机型

## 前端口面板设定型

可用前端的按钮和开关变更规格，适合在需要频繁变更规格时使用。

品名	机型	CE	UL	UK CA	地球
应变计变换器	M2LCS	○	○	-	○
脉冲标定变换器 (量程可调型)	M2PRU	○	○	-	○
直流信号报警器 (常开接点型继电器输出)	M2AVS	○	-	-	○
直流信号报警器 (数字设定、2点报警)	M2SED	○	○	○	○
直流信号报警器 (数字设定、DPDT输出)	M2AS	○	-	-	○
直流信号报警器 (数字设定、回滞偏差可调、1点报警)	M2AS1	○	-	○	○

品名	机型	CE	UL	UK CA	地球
比例变换器(输出偏置型)	M2REB	○	○	-	○
比例变换器(输入偏置型)	M2RTS	○	○	-	○
限制器	M2LMS	○	○	○	○
阻尼器	M2CDS	○	○	-	○
等速阻尼器	M2CRS	○	○	-	○
信号生成器	M2MST	○	-	-	○

详细设定方法请参阅第4页~第5页。

还有可用侧面的 DIP 开关变更规格的类型。

## 别具一格的变换器

## 万能信号变换器



可从电流、电压、热电偶、热电阻、电位器5种输入中选择。还备有带Modbus的输出。

通用信号变换器 M2XU  
通用信号变换器(带Modbus) M2XUM

## 交流电流信号变换器



将交流电流信号转换为仪表标准信号。电机的冲击电流等有可能导致小型底座发生熔断，因此输入信号会迂回底座。

交流电流信号变换器(平均值运算型) M2CA  
交流电流信号变换器(有效值运算型) M2CE

## 超快速30μs响应型 直流信号变换器



兼具充放电试验装置必不可少的高变换精度、超低温漂移、超高速响应等3个特点的变换器。

直流信号变换器  
(高精度、超快速30μs响应型)

M2VF3

## 气/电变换器



将19.6~98.1kPa等气压信号转换为仪表标准信号。

气/电变换器

M2PV

## 分压器



将一般不可使用的高电压分为通常可以使用的电压等级。  
标准产品的分压为1/1000。

分压器

M2VV

## 编码器速度变换器



将2相增量型编码器的正反脉冲输入转换为正反速度信号。

编码器速度变换器  
(带传感器用电源、PC编程型)

M2XRP2

## 电阻/电阻变换器



输入热电阻的电阻值，输出n倍于输入的电阻值的变换器。  
在旧传感器连接新调节器等情况下使用。

电阻/电阻变换器

M2RR

## 模拟量信号切换器



可选择2个模拟量信号或将1个模拟量电压信号切换到2个方向。

模拟量信号切换器

M2MNV

## 支持HART通信的配电器



无需切断通信即可向支持HART通信的2线制变送器供电的带隔离功能的配电器。  
还配备了修整HART通信信号波形的中继器功能。

配电器、中继器  
(模拟量型、支持HART通信、隔离、  
支持输出端开放状态检测功能)

M2DYHR

## 比例运算器



可以看着显示器以数值的形式设定比例、偏置的比例变换器。  
设定无需测试仪等设备，在黑暗场所也可正确进行设定。

比例变换器(输出偏置型) M2REB  
比例变换器(输入偏置型) M2RTS

■ 传感器输入用变换器

品名	机型	CE	UL	UK CA	地球
隔离器	M2YV	-	-	-	○
无源直流信号隔离器	M2SN	○	○	○	○
通用信号变换器 (PC编程型)	M2XU	○	○	-	○
通用信号变换器 (PC编程型、带Modbus)	M2XUM	○	-	-	○
直流信号变换器 (按键设定型)	M2LV	-	-	-	○
直流信号变换器 (PC编程型)	M2XV2	○	○	-	○
有机EL显示器 直流信号变换器 (PC编程型)	M2EXV	○	-	-	○
直流信号变换器 (模拟量双输出型)	M2WVS	○	-	○	○
直流信号变换器 (模拟量型)	M2VS	○	○	○	○
直流信号变换器 (模拟量型、太阳能发电/气象箱用)	M2VT	○	-	-	○
直流信号变换器 (量程可调型)	M2FV	○	-	○	○
直流信号变换器 (超高速)	M2VF	○	○	○	○
直流信号变换器 (超快速30μs响应型)	M2VF2	○	○	○	○
直流信号变换器 (高精度、超快速30μs响应型)	M2VF3	○	-	○	○
分压器	M2VV	-	-	-	○
热电偶信号变换器 (PC编程型)	M2XT2	○	○	○	○
有机EL显示器 热电偶信号变换器 (PC编程型)	M2EXT	○	-	-	○
热电偶信号变换器 (模拟量型)	M2TS	○	○	○	○
热电偶信号变换器 (模拟量型、太阳能发电/气象箱用)	M2TT	○	-	-	○
热电阻信号变换器 (按键设定型)	M2LR	-	-	-	○
热电阻信号变换器 (PC编程型)	M2XR2	○	○	-	○
有机EL显示器 热电阻信号变换器 (PC编程型)	M2EXR	○	-	-	○
热电阻信号变换器 (模拟量型)	M2RS	○	○	○	○
热电阻信号变换器 (模拟量型、输入检测电流为1mA)	M2RS1	○	-	-	○
热电阻信号变换器 (模拟量型、太阳能发电/气象箱用)	M2RT	○	-	-	○
电阻/电阻变换器	M2RR	-	-	-	○
电位器信号变换器 (按键设定型)	M2LPM	-	-	-	○
电位器信号变换器 (PC编程型)	M2XM2	○	○	-	○
有机EL显示器 电位器信号变换器 (PC编程型)	M2EXM	○	-	-	○
电位器信号变换器 (模拟量型)	M2MS	○	○	○	○
配电器 (输入输出间非隔离)	M2D	○	○	○	○
配电器 (输入输出间非隔离、备有显示灯)	M2D2	○	○	○	○
配电器 (模拟量型、隔离、可作为隔离器使用)	M2DYS	○	○	○	○

品名	机型	CE	UL	UK CA	地球
配电器 (模拟量型、隔离)	M2DY	○	○	-	○
有机EL显示器 配电器 (PC编程型)	M2EXDY	○	-	-	○
配电器 (模拟量型、支持HART通信、隔离、支持输出端开放状态检测功能)	M2DYH2	○	-	-	○
配电器 (模拟量型、支持HART通信、隔离)	M2DYH	-	-	-	○
电流重发器 (模拟量型、支持HART通信、隔离、支持输出端开放状态检测功能)	M2DYHR	○	-	-	○
配电器 (备有开方功能、输入输出间非隔离)	M2DL	○	○	-	○
配电器 (备有开方功能、可作为开方运算器使用)	M2DNY	○	○	-	○
配电器 (10~50mA DC用)	M2DU	-	-	-	○
有机EL显示器 自整角机变换器 (PC编程型)	M2EXS	○	-	-	○
应变计变换器	M2LCS	○	○	-	○
测速发电机信号变换器	M2TG	○	○	-	○
交流信号变换器 (有效值运算型)	M2AC	○	○	○	○

■ 电量用变换器

品名	机型	CE	UL	UK CA	地球
交流电压信号变换器 (平均值运算型、正弦波输入)	M2PA	○	○	-	○
交流电压信号变换器 (有效值运算型)	M2PE	○	○	-	○
交流电流信号变换器 (平均值运算型、正弦波输入)	M2CA	○	○	○	○
交流电流信号变换器 (有效值运算型)	M2CE	○	○	○	○
交流电流信号变换器 (夹合式传感器输入)	M2CEC	-	-	-	○

■ 脉冲变换器

品名	机型	CE	UL	UK CA	地球
脉冲/模拟量信号变换器 (PC编程型)	M2XPA3	○	○	○	○
低频信号变换器 (50Hz以上)	M2SP	○	○	○	○
编码器速度变换器 (内置传感器电源、PC编程型)	M2XRP2	○	○	-	○
模拟量/脉冲信号变换器 (量程固定型)	M2AP	○	○	-	○
脉冲隔离器	M2PP	○	○	○	○
脉冲标定变换器 (量程可调型)	M2PRU	○	○	○	○
脉冲分频变换器	M2PDU	-	-	-	○

■ 报警器

品名	机型	CE	UL	UK CA	地球
直流信号报警器 (常开接点继电器输出)	M2AVS	○	-	-	○
直流信号报警器 (数字设定、2点报警)	M2SED	○	○	○	○
直流信号报警器 (数字设定、DPDT输出)	M2AS	○	-	-	○
直流信号报警器 (数字设定、回滞偏差可调、1点报警)	M2AS1	○	-	○	○
有机EL显示器 直流输入数字报警器 (PC编程型、2点/4点报警器)	M2EAXV	○	-	-	○
有机EL显示器 热电偶数字报警器 (PC编程型、2点/4点报警器)	M2EAXT	○	-	-	○
有机EL显示器 热电阻数字报警器 (PC编程型、2点/4点报警器)	M2EAXR	○	-	-	○
有机EL显示器 电位器数字报警器 (PC编程型、2点/4点报警器)	M2EAXM	○	-	-	○
有机EL显示器 配电器数字报警器 (PC编程型、2点/4点报警器)	M2EAXDY	○	-	-	○
有机EL显示器 自整角机数字报警器 (PC编程型、2点/4点报警器)	M2EAXS	○	-	-	○

■ 气动变换器

品名	机型	CE	UL	UK CA	地球
气/电变换器	M2PV	○	○	-	○

■ 特性变换器

品名	机型	CE	UL	UK CA	地球
加法器	M2ADS	○	○	-	○
减法器	M2SBS	○	○	-	○
乘法器	M2MLS	○	○	-	○
除法器	M2DIS	○	○	-	○
比例变换器 (输出偏置型)	M2REB	○	○	-	○
比例变换器 (输入偏置型)	M2RTS	○	○	-	○
线性化变换器 (PC编程型)	M2XF2	○	○	-	○
开方运算器 (输入输出间非隔离)	M2FL	○	○	-	○
开方运算器 (隔离)	M2FLS	○	○	-	○
限制器	M2LMS	○	○	○	○
反向器 (备有简易回路测试功能)	M2UDS2	○	-	-	○
反向器	M2UDS	○	○	-	○

品名	机型	CE	UL	UK CA	地球
阻尼器	M2CDS	○	○	-	○
等速阻尼器	M2CRS	○	○	-	○
信号跟踪/保持器 (备有简易回路测试功能)	M2AMS2	○	-	-	○
信号跟踪/保持器	M2AMS	○	○	○	○
最大值/最小值保持器 (备有简易回路测试功能)	M2PHS2	○	-	-	○
最大值/最小值保持器	M2PHS	○	○	-	○
高/低选择器 (备有简易回路测试功能)	M2SES2	○	-	-	○
高/低选择器	M2SES	○	○	○	○
模拟量信号切换器	M2MNV	○	-	○	○
信号生成器	M2MST	○	-	-	○
高速PID控制器 (PC编程型)	M2FC2	-	-	-	○

■ 安装底座

品名	机型	CE	UL	UK CA	地球
安装底座 (8个插座) (富士通FCN型连接器输出)	M2BS-8U1	○	-	-	○
安装底座 (8个插座) (欧姆龙连接器输出)	M2BS-8U2	○	○	-	○
安装底座 (16个插座) (端子盘输出)	M2BS-16U0	○	○	○	○
安装底座 (16个插座) (富士通FCN型连接器输出)	M2BS-16U1	○	-	○	○
安装底座 (16个插座) (欧姆龙连接器输出)	M2BS-16U2	○	○	○	○
安装底座	M2BS2	-	-	-	○
多功能模拟量变送器 (CC-Link用)	M2BC	-	-	-	-
多功能模拟量变送器 (DeviceNet)	M2BD	○	○	-	○

■ 配件

品名	机型	CE	UL	UK CA	地球
M2BS用插底座	P-M2	-	-	-	○
扩展模块	M2BW	-	-	-	○
填充模块	M2DM	-	-	-	○

## SPACE-SAVING DUAL OUTPUT SIGNAL CONDITIONERS

隔离双输出小型信号变换器

## W2 Series

符合CE标志认证、UL标准、对应世界各国电源的  
隔离双输出小型插拔式变换器。



· 因机型而异

## 小型、隔离双输出变换器

输入—第1输出—第2输出—电源间的  
4端口隔离，隔离强度 2000V AC。

## 符合国际标准

符合 CE 标志认证及 UL 标准。

## 世界电源

对应世界各国电源。  
100 ~ 240V AC  
24V DC/110V DC

## 带回路测试输出

使用回路测试功能可对各模拟量输出通道  
单独进行动作测试。(仅限 PC 编程型)

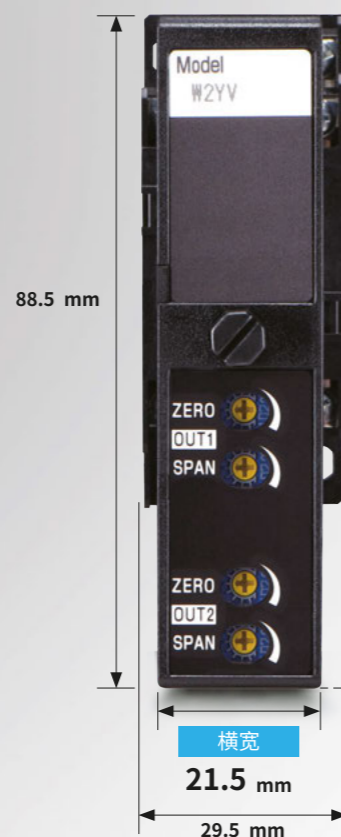

## 高密度安装

隔离双输出变换器的宽度也仅为29.5mm，  
可实现高密度安装。  
M2系列与W2系列并排安装时外观不整齐。  
因此，W2系列也备有1输出型。

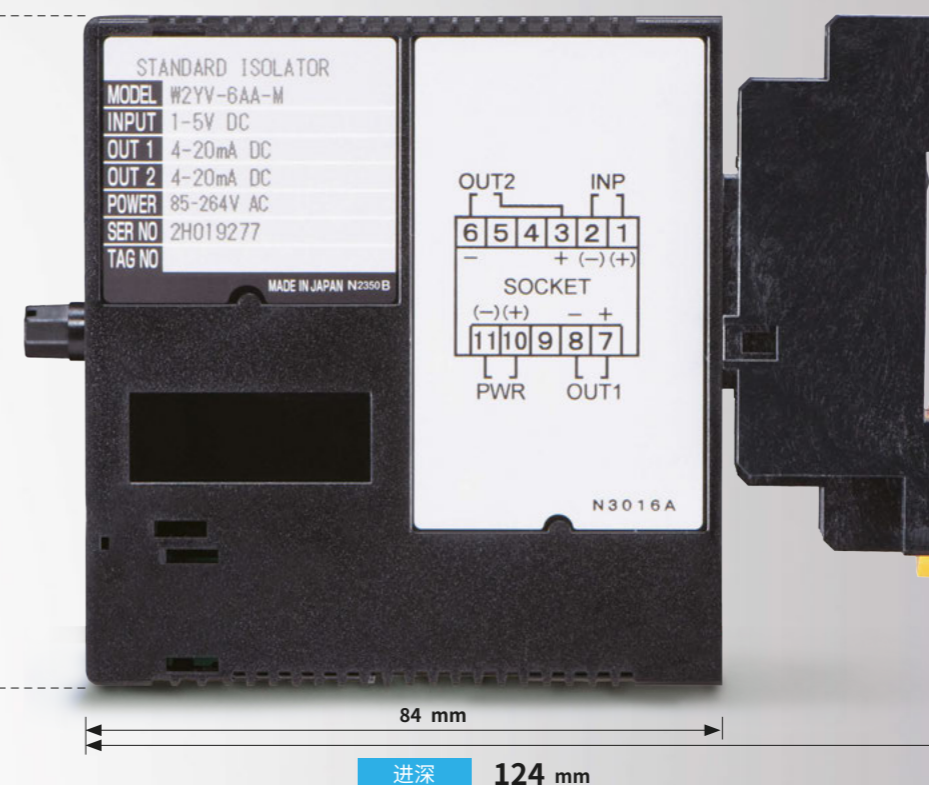

## 主要规格

构造：薄型插拔式构造  
连接：M3螺丝端子  
输入：请参阅机型列表  
输出：请参阅规格书  
安装：壁装或DIN导轨安装



隔离双输出小型信号变换器W2系列是输入—第1输出—第2输出—电源间隔离的4端口隔离变换器。而且机型种类丰富，多数机型交货期短并取得了各种认证机构的认证。

## 小型插拔式构造

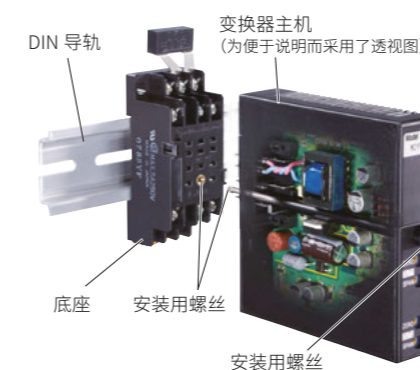

采用小型插拔式构造，进行检查、更换时无需拆卸接线。底座和变换器主机使用安装用螺丝牢固固定，不用担心发生松动或脱落。

## 隔离和供电电源

4端口隔离  
隔离强度2000V AC 1分钟

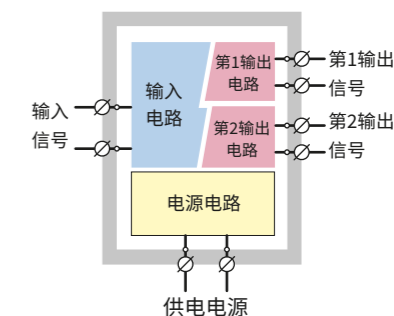

交流电源：85~264V AC、100~240V AC  
直流电源：24V DC、11~27V DC、110V DC

规格因机型而异。  
详细内容请通过规格书进行确认。

M1E系列

M2系列

W2系列

M60系列

M6系列

M50X-UNIT

M5-UNIT

W5-UNIT

M80系列

20系列

其他  
信号变换器2线制  
信号变换器

报警器

M1E系列

M2系列

W2系列

M60系列

M6系列

M50X-UNIT

M5-UNIT

W5-UNIT

M80系列

20系列

其他  
信号变换器2线制  
信号变换器

报警器

## ■ 传感器输入用变换器

品名	机型	CE	UL	UK CA	地球
隔离器	W2YV	-	-	-	○
直流信号变换器 (模拟量型)	W2VS	○	○	○	○
直流信号变换器 (超快速)	W2VF	○	○	○	○
热电偶信号变换器 (PC编程型)	W2XT	-	-	-	○
热电偶信号变换器 (模拟量型)	W2TS	○	○	○	○
热电阻信号变换器 (PC编程型)	W2XR	-	-	-	○
热电阻信号变换器 (模拟量型)	W2RS	○	○	○	○
热电阻信号变换器 (模拟量型、输入检测电流为1mA)	W2RS1	○	-	-	○
电位器信号变换器 (PC编程型)	W2XM	-	-	-	○
电位器信号变换器 (模拟量型)	W2MS	○	○	-	○
配电器 (模拟量型、隔离、可作为隔离器使用)	W2DYS	○	○	○	○
配电器 (模拟量型)	W2DY	○	-	○	○
配电器 (备有开方功能)	W2DNY	○	○	-	○
配电器 (模拟量型、支持HART通信、隔离)	W2DYH	-	-	-	○
配电器 (模拟量型、支持HART通信、隔离、支持输出端开放状态检测功能)	W2DYH2	○	-	○	○
测速发电机信号变换器	W2TG	○	○	-	○
交流信号变换器 (有效值运算型)	W2AC	○	○	-	○

## ■ 电量用变换器

品名	机型	CE	UL	UK CA	地球
交流电压信号变换器 (平均值运算型、正弦波输入)	W2PA	○	○	-	○
交流电压信号变换器 (有效值运算型)	W2PE	○	○	-	○
交流电流信号变换器 (平均值运算型、正弦波输入)	W2CA	○	○	○	○
交流电流信号变换器 (有效值运算型)	W2CE	○	○	○	○

## ■ 脉冲变换器

品名	机型	CE	UL	UK CA	地球
低频信号变换器 (50Hz以上)	W2SP	○	○	-	○
模拟量/脉冲信号变换器 (量程固定型)	W2AP	○	○	-	○
脉冲隔离器	W2PP	○	-	○	○

## ■ 气动变换器

品名	机型	CE	UL	UK CA	地球
气/电变换器	W2PV	○	○	-	○

## ■ 特性变换器

品名	机型	CE	UL	UK CA	地球
线性化变换器 (PC编程型)	W2XF	-	-	-	○
绝对值变换器 (模拟量型)	W2VABS	-	-	-	○
双输出信号生成器	W2MST	-	-	-	○

## 其他插拔式变换器系列

小型 (AC电源) 变换器  
F-UNIT Series

支持24V DC和各种AC电源, 小型插拔式构造的变换器。

宽 26mm、支持 AC 电源的插拔式

手掌大小的插拔式构造, 进行检查、更换时无需拆卸接线。

产品种类丰富

所有主要变换器应有尽有。

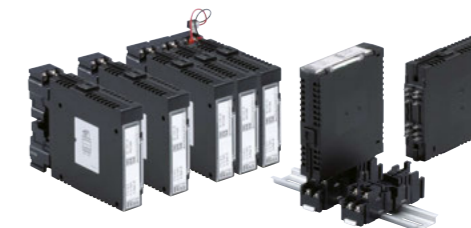
小型 (DC电源) 变换器  
H-UNIT Series

支持24V DC电源、小型插拔式构造的变换器。

宽 26mm、插拔式

手掌大小的插拔式构造, 进行检查、更换时无需拆卸接线。

产品种类丰富

所有主要变换器应有尽有。

气动变换器

还备有气/电、电/气变换器。

传感器信号用电/气变换器  
P-UNIT Series

独特的传感器直接输入型电/气变换器。

电/气双输出

直接输入各种传感器信号, 同时输出气压信号和隔离的直流信号。

安装座

安装在安装座 (空气管) 上可以统一供气。

最大供气量 60Nl/min

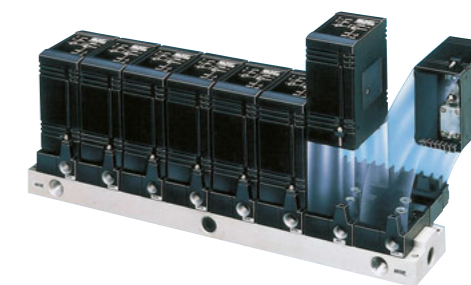

详情请参阅网站。



## ULTRA-SLIM SIGNAL CONDITIONERS

## 堆叠方式超薄型变换器

## M60 Series

宽6mm的超薄型信号变换器中  
融入了许多创意和技术。



· 因机型而异

M1E系列

M2系列

W2系列

M60系列

M6系列

M50X-UNIT

M5-UNIT

W5-UNIT

M80系列

20系列

其他  
信号变换器2线制  
信号变换器

报警器

M1E系列

M2系列

W2系列

M60系列

M6系列

M50X-UNIT

M5-UNIT

W5-UNIT

M80系列

20系列

其他  
信号变换器2线制  
信号变换器

报警器

## 超薄型变换器

宽6mm的堆叠方式超薄型变换器。

## 可选择端子盘的类型

可从弹簧夹持式端子连接型、e-CON 连接器连接型两种类型中选择。

## 通过电源连接器统一供电

变换器直接通过电源连接器互连，没有安装底座也可统一供电，省去了接线的麻烦。

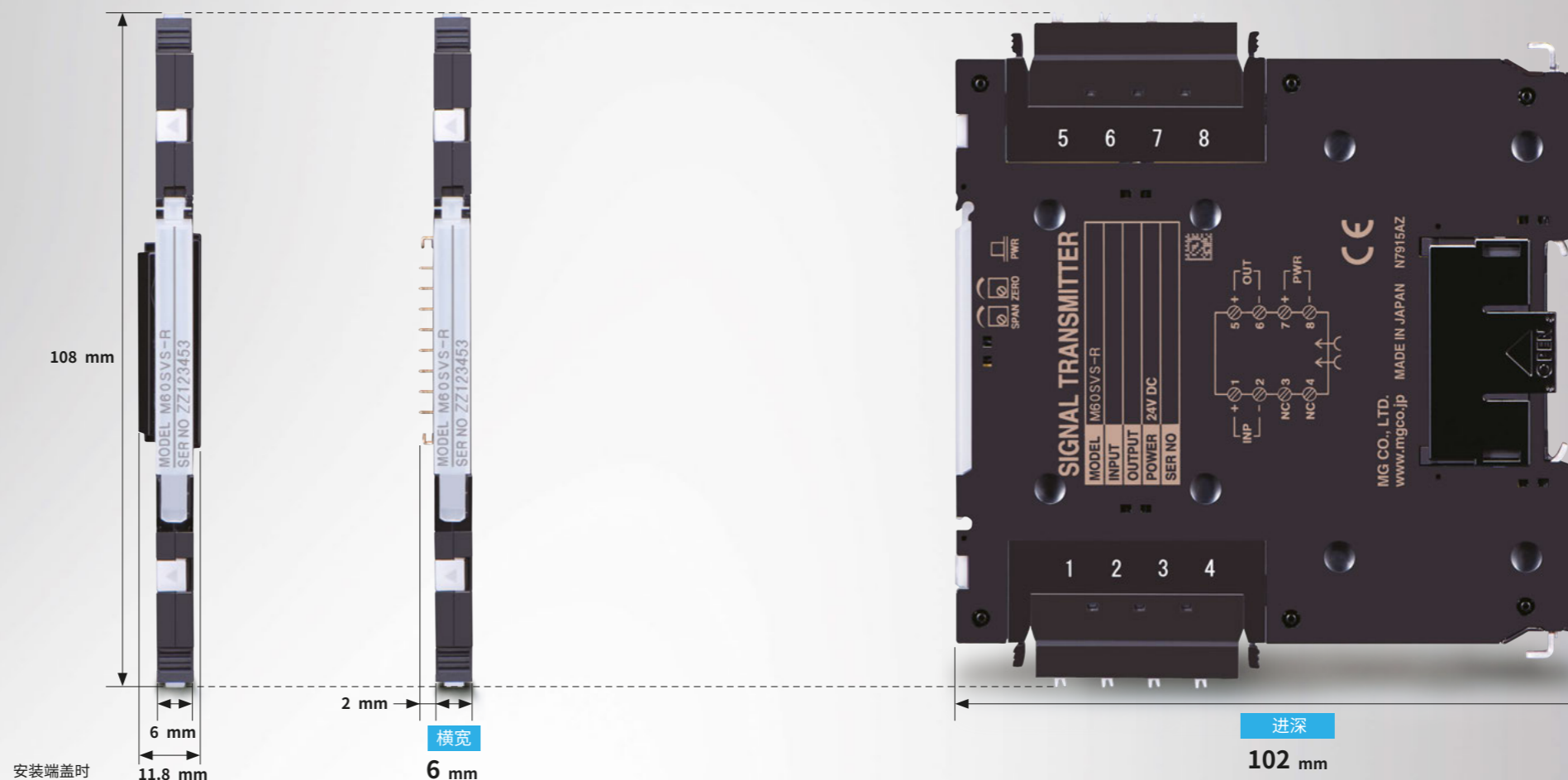

## 主要规格

构造：超薄型、卡状构造  
连接：弹簧夹持式端子  
输入：请参阅机型列表  
输出：请参阅规格书  
安装：DIN导轨安装



弹簧夹持式端子连接型  
M60S系列



e-CON 连接器连接型  
M60E系列

按端子分为2个系列。

## 无需安装底座的省空间型



不使用安装底座，不出现底座上有空闲插槽的情况，可有效利用空间。实现了紧密贴合的高密度安装。

●产品尚在开发，规格可能会发生变更。订购、使用时请务必通过最新规格书进行确认。

## 隔离和供电电源

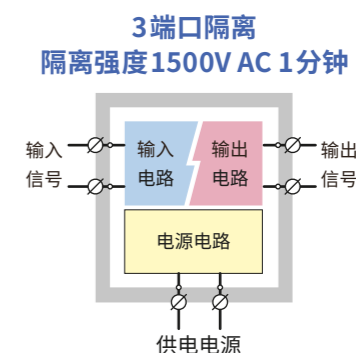

直流电源：24V DC

M60SWVS、M60EWVS为4端口隔离。  
详细内容请通过规格书进行确认。



## 各部位的名称

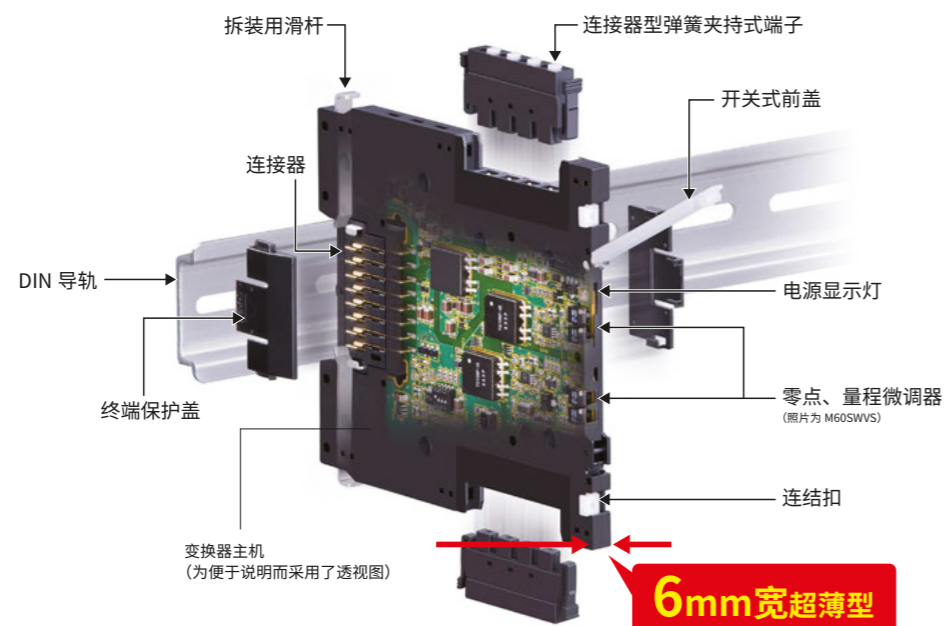

## 提高接线作业效率的连接器型弹簧夹持式端子

M60S系列采用连接器型弹簧夹持式端子。属于连接器型，可在连接电线的状态下拆卸端子，便于进行检查或变更规格。采用弹簧夹持式连接，通过强力的板簧连接电线，电线可直接插拔，无需对圆形端子等进行繁琐的接线处理，可以提高接线作业的效率。

### 连接器型弹簧夹持式端子的构造

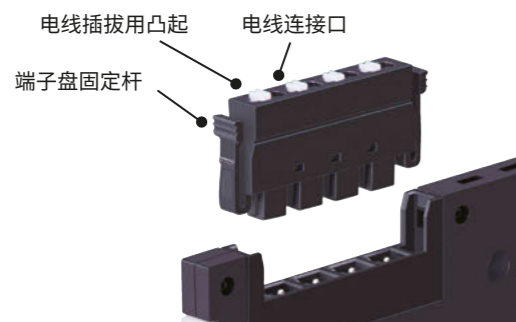

### 电线的插拔

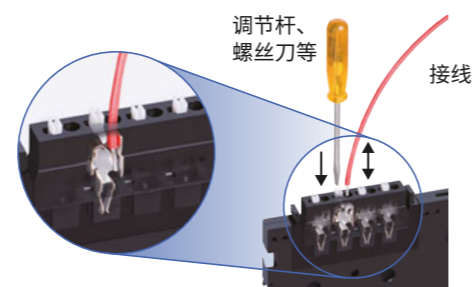

用调节杆、一字螺丝刀等按下用于插拔电线的白色凸起后插拔电线。金属箍等前端较硬的电线可以直接插入。

## e-CON连接器连接型M60E系列闪亮登场!

电线不需要剥皮，可以大幅减少连接工时。在拆装装置时，接线的分离和恢复很简单。

### e-CON连接器型的构造

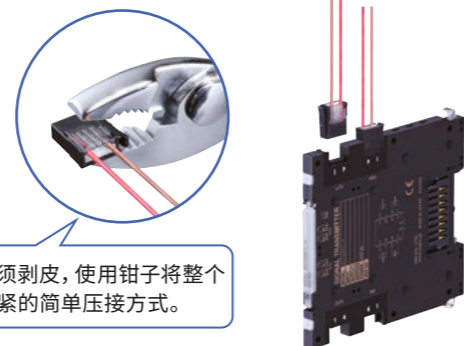

## 通过电源连接器统一供电和无需安装底座的省空间构造

向多台变换器统一供电时需要使用安装底座，而M60S系列的变换器是通过电源连接器直接相连，无需安装底座，只需使其中的1台连接电源，即可向相连的变换器自动供电。可以省去接线的麻烦，减少安装底座上空闲插槽的浪费。

### 在DIN导轨上多连安装

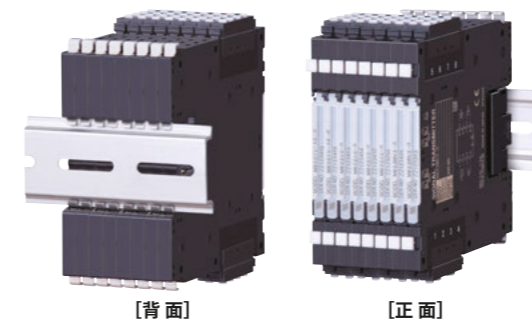

### 防止左右脱离的连结扣



### 没有底座也可以统一供电的电源连接器

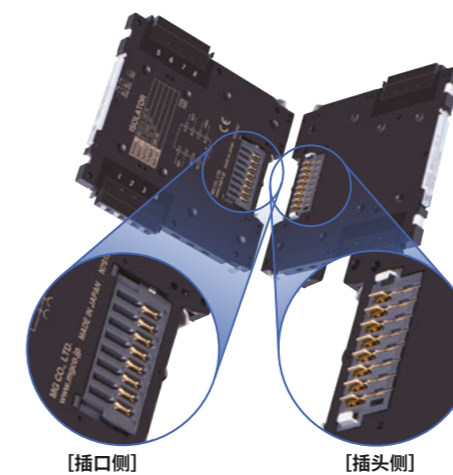

将插头侧连接器的突起部滑入插口侧连接器的沟槽中固定，连接非常牢固。

#### ■ 传感器输入用变换器 弹簧夹持式端子连接型

品名	机 型	CE	
隔离器	M60SYV	○	○
直流信号变换器(量程可调型)	M60SVS	○	○
直流信号变换器(量程可调型、隔离双输出)	M60SWVS	○	○

#### ■ 传感器输入用变换器 e-CON 连接器连接型

品名	机 型	CE	
隔离器	M60EYV	○	○
直流信号变换器(量程可调型)	M60EVS	○	○
直流信号变换器(量程可调型、隔离双输出)	M60EWVS	○	○

●产品尚在开发，规格可能会发生变更。订购、使用时请务必通过最新规格书进行确认。

ULTRA-SLIM SIGNAL CONDITIONERS

超薄型变换器

# M6 Series

省空间、省能源、省接线，为削减总成本做出贡献。



· 因机型而异

- M1E系列
- M2系列
- W2系列
- M60系列
- M6系列**
- M50X-UNIT
- M5-UNIT
- W5-UNIT

- M1E系列
- M2系列
- W2系列
- M60系列
- M6系列**
- M50X-UNIT
- M5-UNIT
- W5-UNIT

**超薄型变换器**

宽5.9mm的超薄型变换器 (M6D、M6S)。

**可选择端子盘的类型**

可从弹簧夹持式端子型、螺丝端子型、欧式端子型3种类型中选择。

**外形超薄，性能超强**

虽然是薄型产品，但隔离强度达到了2000V AC。

4~20mA DC输出的容许负载电阻为550Ω，薄型也具备出色的性能。

采用节能设计，因此进行高密度紧密贴合安装也无需担心发热。

**世界电源**

对应DC电源及100~240V AC用世界各国电源 (AC电源仅限M6□YV、M6□XU、M6□VS)。

**带回路测试输出**

使用回路测试功能可对各模拟量输出通道单独进行动作测试。(仅限PC编程型)

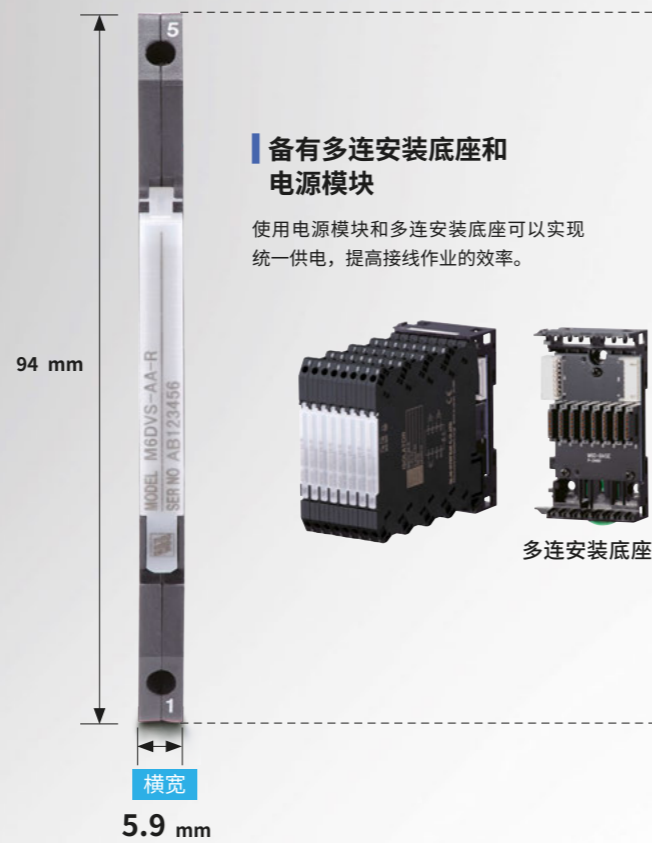

**备有多连安装底座和电源模块**

使用电源模块和多连安装底座可以实现统一供电，提高接线作业的效率。

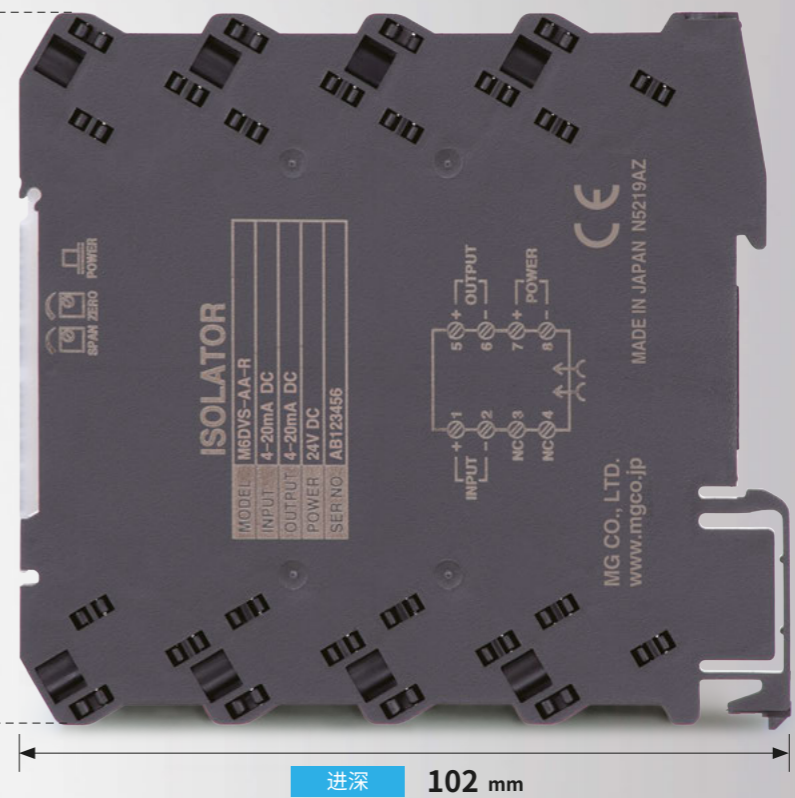
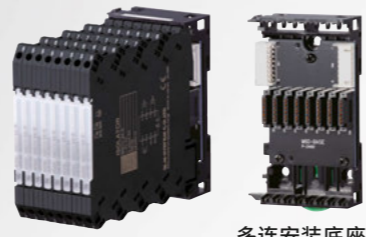

进深 102 mm

**主要规格**

构造：超薄型、卡状构造  
 连接(输入输出部)：弹簧夹持式端子(M6S系列)  
 M3螺丝端子(M6N系列)  
 欧式端子(M6D系列)  
 输入：请参阅机型列表  
 输出：请参阅规格书  
 安装：底座或DIN导轨安装

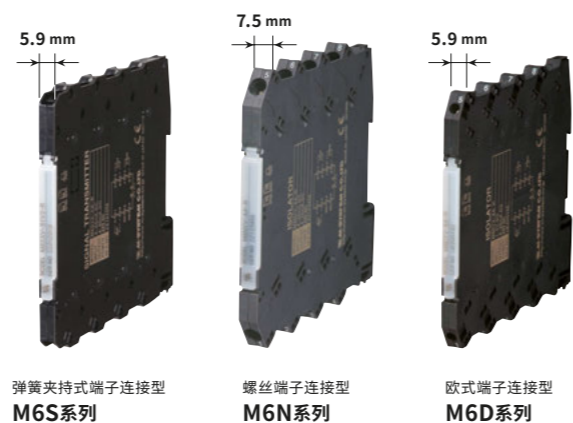

按端子分为3个系列。

**超薄型构造**

**倾斜形状的接线口**

为方便接线操作，端子盘采用倾斜构造，螺丝刀等工具从前面斜着插入，接线从后面斜着插入。

**前盖**

前盖为开闭式。盖子透明，在关闭状态下也可确认电源显示灯。

**背面连接器**

使用多连安装底座可从背面连接器接受供电(仅限DC电源时)。

**DIN导轨安装用挂钩**

安装在DIN导轨或多连安装底座上时使用。

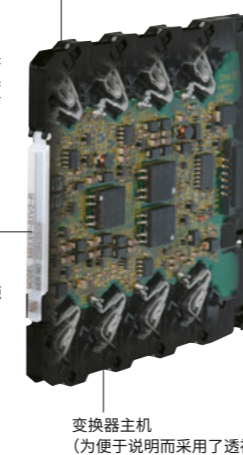

变换器主机 (为便于说明而采用了透视图)

**隔离和供电电源**

3端口隔离  
 隔离强度2000V AC 1分钟

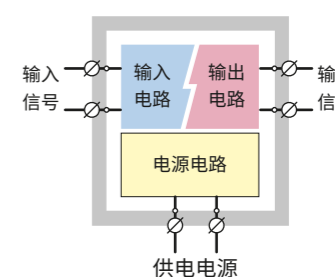

交流电源：100~240V AC  
 直流电源：24V DC  
 规格因机型而异。  
 详细内容请通过规格书进行确认。

## 如此薄还能支持交流电源。

- 采用强化隔离材料，实现了高耐压变换器的薄型化。
- 符合CE标志认证。

新开发的  
超薄型、高耐压变压器

(为便于说明而采用了透视图)

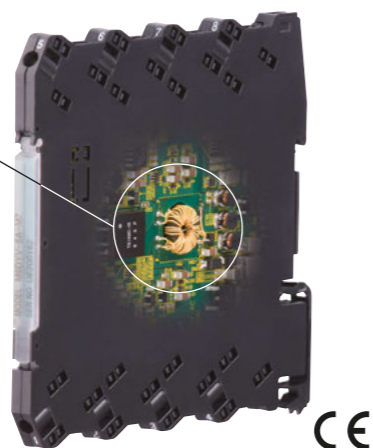

### 交流电源支持机型一览

隔离器

M6□YV

直流信号变换器 (模拟量型)

M6□VS

PC 编程型 通用信号变换器

M6□XU

- 直流输入
- 热电偶输入
- 热电阻输入
- 电位器输入

交流电源	100~240V AC 47~66Hz 容许范围 90~264V AC
隔离	输入-输出-电源间 100MΩ以上/500V DC
隔离强度	输入-输出-电源-大地间 2000V AC 1分钟



## 使用多连安装底座可实现多达47台的高密度安装。

- 可向变换器统一供电的多连安装底座。
- 由电源模块供电，最多可连接47台 (使用6个安装底座)。

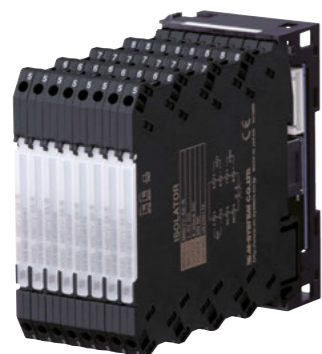

多连安装底座  
M6□BS  
8 插槽用  
8 插槽增设用

信号变换器

电源模块

直流电源模块  
双重直流电源模块  
交流电源模块

M6□PS1  
M6□PS2  
M6-PSM

## 控制柜的小型化、减少柜数

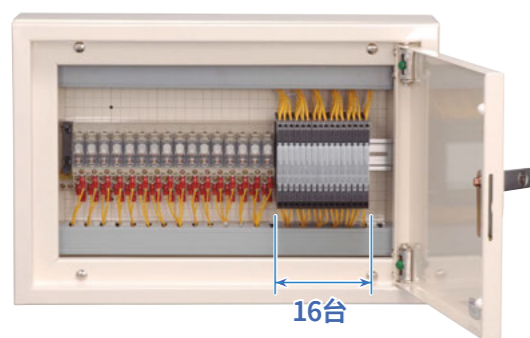

16台

并连16台<sup>\*1</sup>也仅为9.5cm以下  
耗电量仅为7.2W<sup>\*2</sup>

## 容许负载电阻为充裕的550Ω。

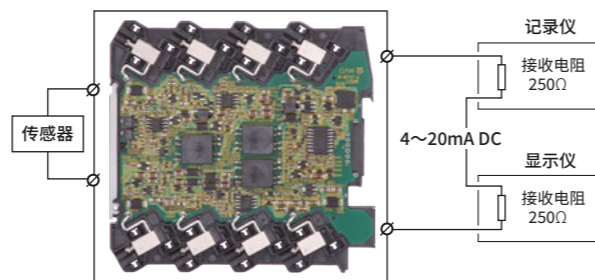

M6系列的电流输出的容许负载电阻为550Ω (4~20mA DC)。虽然是超薄型，但即使串联2个接收电阻 (250Ω)，也可以游刃有余地进行输出。

\*1. M6D、M6S  
\*2. 隔离器 (M6□YV)

## 弹簧夹持式端子连接型 M6S系列 (横宽5.9mm)

- 使用强力板簧与电线连接的弹簧夹持式端子盘。
- 高可靠性的双重弹簧构造。

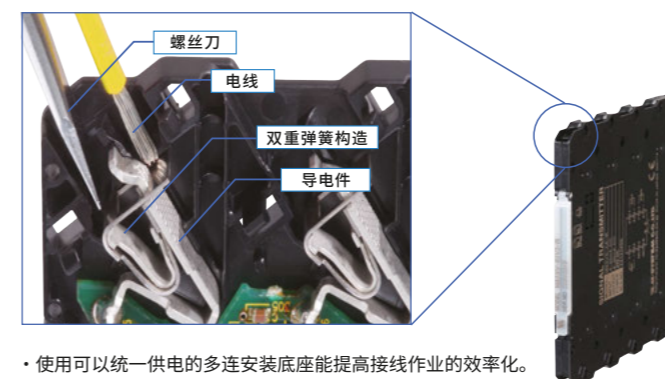

- 使用可以统一供电的多连安装底座能提高接线作业的效率化。

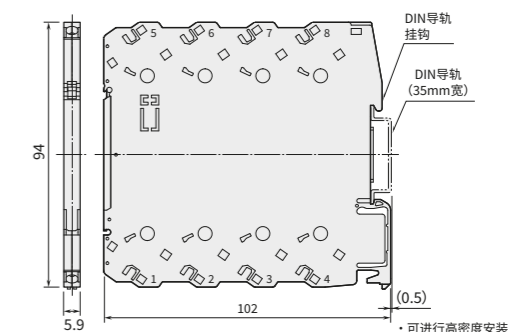

- 请使用刀头宽度为3.8mm以下、厚度约为0.5~0.6mm的一字螺丝刀。

(单位: mm)

## 螺丝端子连接型 M6N系列 (横宽7.5mm)

- 采用螺丝式端子盘，实现了超薄型、省空间。
- 采用自升式螺丝端子构造。

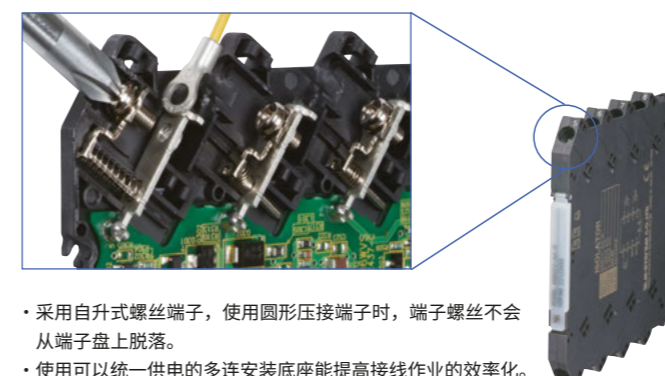

- 采用自升式螺丝端子，使用圆形压接端子时，端子螺丝不会从端子盘上脱落。
- 使用可以统一供电的多连安装底座能提高接线作业的效率化。

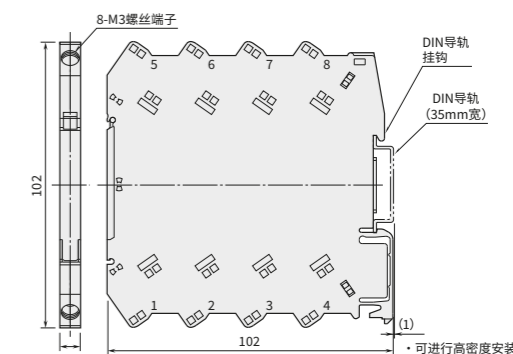

- 请使用轴径为6mm以下的螺丝刀。

(单位: mm)

## 欧式端子连接型 M6D系列 (横宽5.9mm)

- 欧美常用的欧式端子连接型。

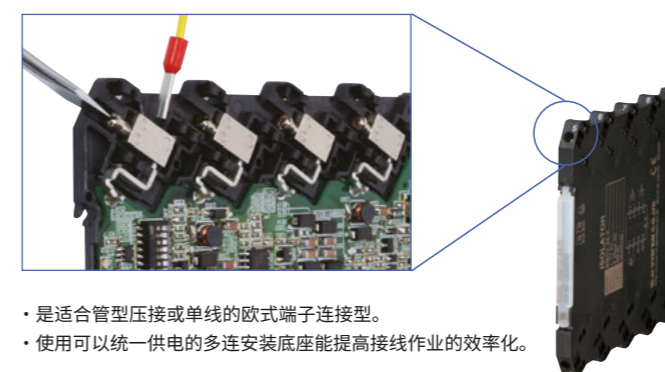

- 是适合管型压接或单线的欧式端子连接型。
- 使用可以统一供电的多连安装底座能提高接线作业的效率化。

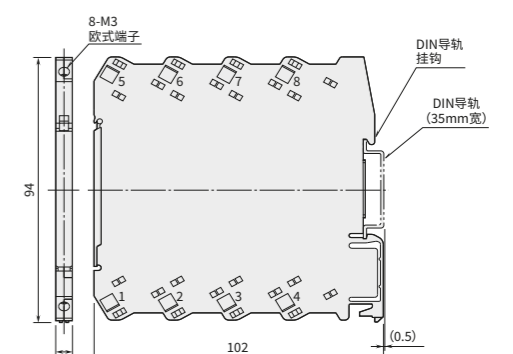

(单位: mm)

## ■ 传感器输入用变换器

品名	机型	CE	UL	
隔离器	M6SYV			
	M6NYV	○	○	○
	M6DYV			
无源直流信号隔离器	M6SSN	○	○	○
	M6NSN			
	M6DSN			
通用信号变换器 (PC编程型)	M6SXU	○	-	○
	M6NXU			
	M6DXU			
直流信号变换器 (PC编程型)	M6SXV	○	○	○
	M6NXV	○	-	○
	M6DXV	○	○	○
直流信号变换器 (模拟量型)	M6SVS	○	○	○
	M6NVS	○	○	○
	M6DVS			
直流信号变换器 (高精度、超快速30μs响应型)	M6SVF	○	-	○
	M6NVF			
	M6DVF			
直流信号变换器 (模拟量型、隔离双输出)	M6SWVS	○	○	○
	M6NWVS	○	○	○
	M6DWVS	○	-	○
热电偶信号变换器 (PC编程型)	M6SXT	○	○	○
	M6NXT			
	M6DXT			
热电阻信号变换器 (PC编程型)	M6SXR	○	○	○
	M6NXR			
	M6DXR			
电位器信号变换器 (PC编程型)	M6SXM	○	-	○
	M6NXM			
	M6DXM			
配电器 (模拟量型、隔离)	M6SDY	○	○	○
	M6NDY			
	M6DDY			

## ■ 电量用变换器

品名	机型	CE	UL	
交流电流信号变换器 (夹合式传感器输入、隔离)	M6SCTC	○	-	○
	M6NCTC			
	M6DCTC			

## ■ 脉冲变换器

品名	机型	CE	UL	
脉冲/模拟量信号变换器(隔离)	M6SPA	○	○	○
	M6NPA	○	○	○
	M6DPA	○	-	○

品名	机型	CE	UL	
模拟量/脉冲信号变换器 (PC编程型)	M6SXAP	○	-	○
	M6NXAP			
	M6DXAP			
脉冲隔离器	M6SPP	○	-	○
	M6NPP			
	M6DPP			

## ■ 报警器

品名	机型	CE	UL	
直流信号报警器 (PC编程型)	M6SXAS	○	-	○
	M6NXAS			
	M6DXAS			
热电偶信号报警器 (PC编程型)	M6SXAT	○	-	○
	M6NXAT			
	M6DXAT			
热电阻信号报警器 (PC编程型)	M6SXAR	○	-	○
	M6NXAR			
	M6DXAR			

## ■ 特性变换器

品名	机型	CE	UL	
数字量运算器 (PC编程型)	M6SXF1	○	○	○
	M6NXF1			
	M6DXF1			
双输入数字量运算器 (PC编程型)	M6SXF2	○	-	○
	M6NXF2			
	M6DXF2			
保持变换器 (PC编程型)	M6SXF3	○	-	○
	M6NXF3			
	M6DXF3			

## ■ 底座、电源模块

品名	机型	CE	UL	
底座	M6SBS	○	○	○
	M6NBS	○	○	○
	M6DBS	○	-	○
电源模块	M6SPS1	○	○	○
	M6NPS1	○	○	○
	M6DPS1	○	-	○
电源模块(双重)	M6SPS2	○	-	○
	M6NPS2			
	M6DPS2			
电源模块(交流电源)	M6-PSM	○	-	○

## ■ 配件

品名	机型	CE	UL	
填充模块	M6SDM	-	-	○
	M6NDM			
	M6DDM			

## 其他薄型变换器系列

一步式校准方式 可编程变换器  
M3-UNIT Series

按下按钮即可！采用一步式校准方式。  
无需计算机即可进行设定变更、校正的变换器系列。

## 一步式校准方式

采用“一步式校准方式”的变换器系列，只要有信号发生器和显示器，即可使用变换器前端的3个按钮，简单而且快速地进行组态(设定)、校准(校正)。

## 带回路测试输出

使用回路测试功能可对各模拟量输出通道单独进行动作测试。(M3DY 除外)

超薄变换器  
M3S-UNIT Series

横宽仅12mm!!  
安装不受场所限制的超薄型变换器。

电源可选择交直共用。

## PC编程型

还备有可用计算机在现场变更输入输出规格的PC编程型变换器。

## 带回路测试输出

使用回路测试功能可对各模拟量输出通道单独进行动作测试。(仅限PC编程型)

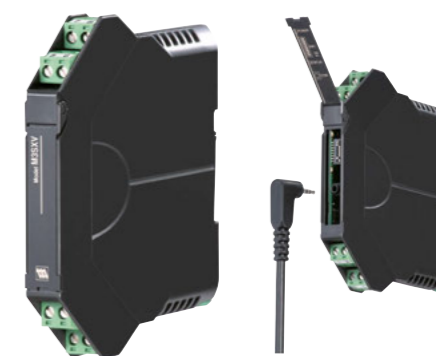

详情请参阅网站。



## SUPER-MINI TERMINAL BLOCK SIGNAL CONDITIONERS

超小型端子盘形信号变换器

## M50X-UNIT Series

缩小了进深的端子盘形变换器。  
由于采用了端子数多的弹簧夹持式端子盘，  
1台可以同时测量多个电路。



## 隔离和供电电源

5 端口隔离  
隔离强度 2000V AC 1分钟

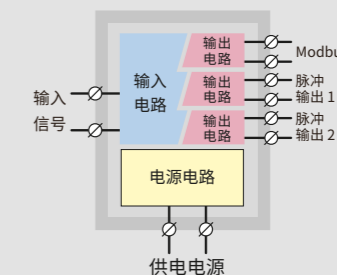

100~240V AC/100~240V DC (交直流通用)  
规格因机型而异。详细内容请通过规格书进行确认。

## PC编程型变换器

PC编程型变换器是使用在Windows电脑上运行的程序，可以自由变更输入输出范围等参数的变换器。另外，如果使用回路测试功能，则可以连接来自实际电力系统的输入而设定任意输出值，在系统启动时很方便。

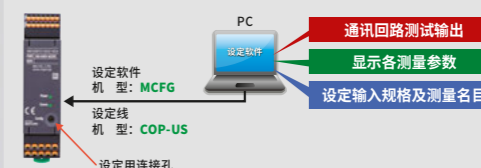

· 设定软件PMCFG可登录我司官网免费下载

M1E系列

M2系列

W2系列

M60系列

M6系列

M50X-UNIT

M5-UNIT

W5-UNIT

M80系列

20系列

其他  
信号变换器2线制  
信号变换器

报警器

M1E系列

M2系列

W2系列

M60系列

M6系列

M50X-UNIT

M5-UNIT

W5-UNIT

M80系列

20系列

其他  
信号变换器2线制  
信号变换器

报警器

## 超小型端子盘形信号变换器

安装不受场所限制的超小型变换器。

## 进深 41mm

也可安装在进深短的柜中。

## 采用弹簧夹持式端子盘

1台可以同时测量多个电路。

## 带 Modbus 通讯

## 5 端口隔离

输入 - Modbus - 输出 1 - 输出 2 - 电源间的 5 端口隔离。

## 带回路测试输出

使用回路测试功能可对各模拟量输出通道单独进行动作测试。

## 多功能电量变换器闪亮登场!

内置的 CPU 可以瞬间计算出电量诸值。

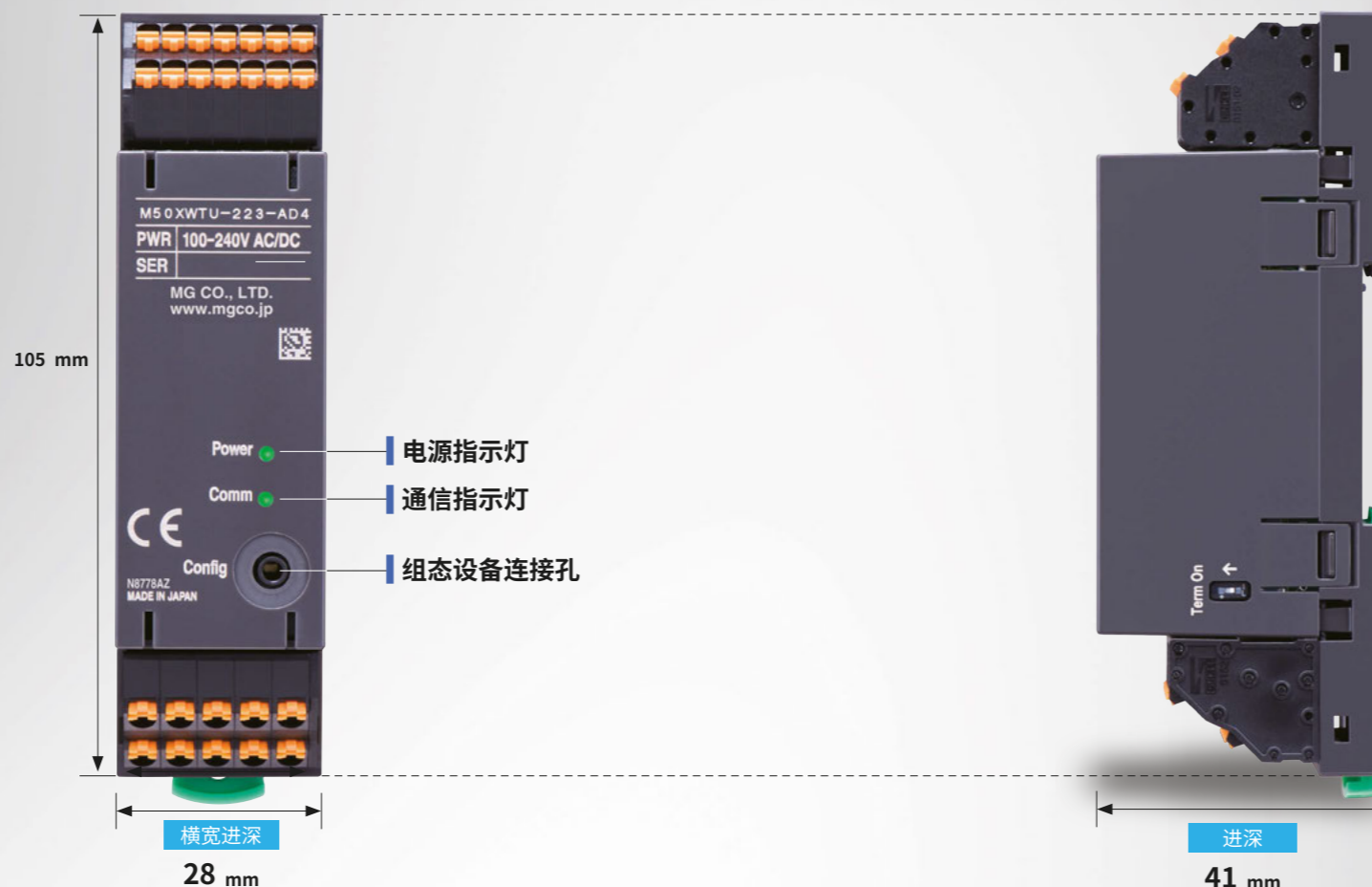

## 主要规格

构造：小型端子盘构造  
连接：弹簧夹持式端子  
输入：请参阅机型列表  
输出：请参阅规格书  
安装：DIN导轨安装

## 可与较矮的“JIS协议型”尺寸的设备并列安装。

深度仅为41mm，可与JIS协议型尺寸的设备并列安装在断路器箱和壁挂盘中。

柜中只要略有空隙，即可轻松加装。

老设备的盘内小空间也可以追加安装上。



## 采用弹簧式端子台设计，接线简单

采用弹簧式端子台设计，接线简单。最粗可连接 1.5mm<sup>2</sup> 电线，既可以接单线或端子连接头，也能接多股的铜绞线。



## 电量用变换器

品名	机型	CE	RoHS
多功能电量变换器(PC编程型)	新产品 M50XWTU	○	○

## 搭载Modbus通信功能。

标准支持Modbus通信。  
只需用跨接线延长双股绞合线就可以增加测量点。

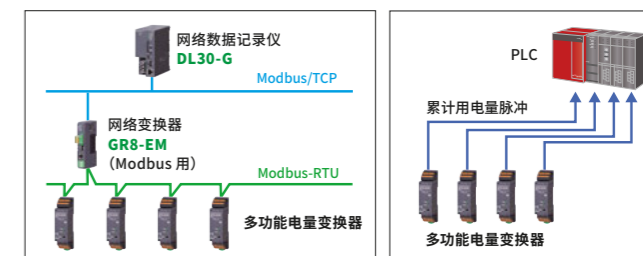

SUPER-MINI TERMINAL BLOCK SIGNAL CONDITIONERS

超小型端子盘形信号变换器

# M5-UNIT Series

缩小了进深的端子盘形变换器。  
在薄面板上也可以自由安装。



· 因机型而异

## 隔离和供电电源

### 3端口隔离

隔离强度 2000V AC 1分钟(直流电源)  
隔离强度 1500V AC 1分钟(交流电源)

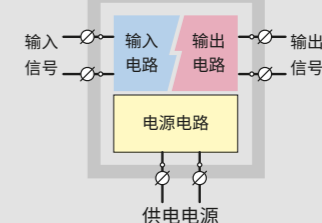

交流电源：85~264V AC  
直流电源：24V DC

规格因机型而异。  
详细内容请通过规格书进行确认。



小巧而且经济实惠，几乎所有机型都能在短期内交货。

M1E系列

M2系列

W2系列

M60系列

M6系列

M50X-UNIT

M5-UNIT

W5-UNIT

M80系列

20系列

其他信号变换器

2线制信号变换器

报警器

M1E系列

M2系列

W2系列

M60系列

M6系列

M50X-UNIT

M5-UNIT

W5-UNIT

M80系列

20系列

其他信号变换器

2线制信号变换器

报警器

## 超小型端子盘形变换器

安装不受场所限制的超小型变换器。

## 进深 41mm

也可安装在进深短的柜中。

## 经济实惠

性价比优异。

## 安全可靠的 3 端口隔离

输入—输出—电源间的 3 端口隔离。

## 世界电源

支持 100 ~ 240V AC、24V DC。

## 带回路测试输出

使用回路测试功能可对各模拟量输出通道单独进行动作测试。(仅限 PC 编程型)

## 多功能电量变换器闪亮登场!

内建 CPU 可瞬间计算各种电力量。



## 开闭式端子罩

刻有端子编号和接线方法的开闭式端子罩可以防止接线错误和端子罩的丢失。

## 进深41mm

进深短, 安装不受场所限制。

## 可与较矮的“JIS协议型”尺寸的设备并排安装。

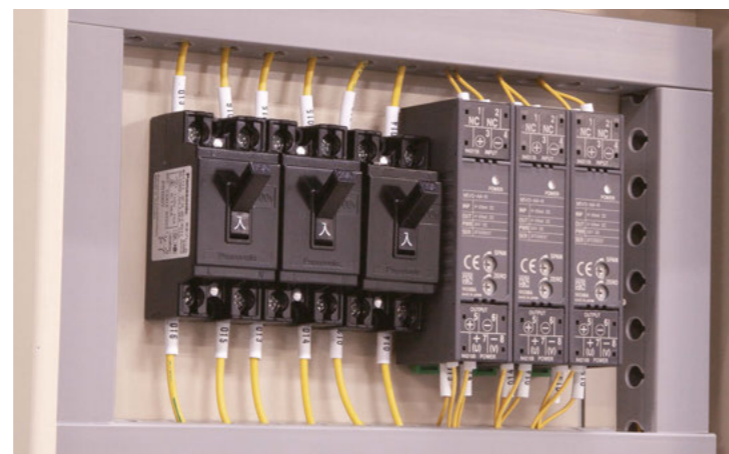

## 可以安装在小型机侧柜和开关箱的狭窄的空隙中。

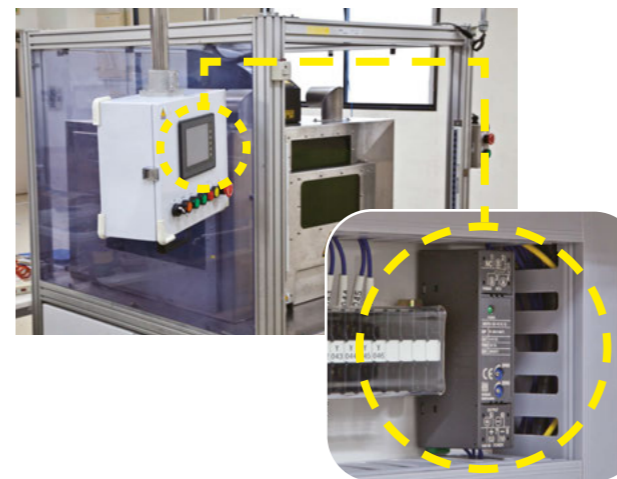

## 超小型端子盘形信号变换器的由来



### 多连安装构成“柜端子盘”形状。

超小型端子盘形信号变换器 M5-UNIT系列在上侧配置输入端子、下侧配置输出端子和电源端子, 当并连安装M5-UNIT的变换器时, 其形状如同控制柜的端子盘, 故而得名。而且是进深浅、易操作的超小型方块形状, 可以安装在控制柜的狭窄的空隙中使用。

## 种类繁多、经济实惠的M5-UNIT系列直流信号变换器

### PC编程型变换器

PC编程型变换器是应用在Windows电脑上运行的程序，可以自由变更输入输出范围等参数的变换器。



### 回路测试输出

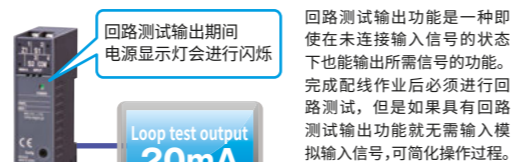

### 除回路测试输出之外,还标准配备了其它便利的功能。

- 趋势图显示
- 对照功能
- 运算功能 (线性化、时间常数滤波器、输出极限)

### 经济实惠的直流信号变换器

经济实惠是M5-UNIT系列的重要优点之一。直流信号变换器作为M5-UNIT的主要产品,其电路设计尤为注重经济性。

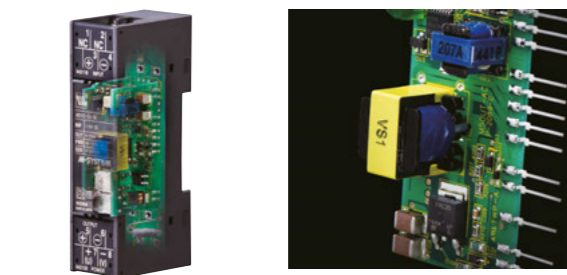

模拟量型  
直流信号变换器  
机型: **M5VS**

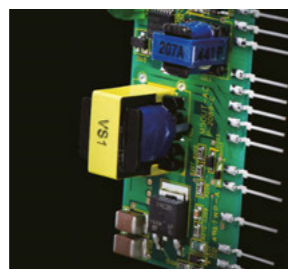

专为M5-UNIT设计的电子电路  
M5VS的电路是以不影响性能、品质,将部件数量减至最少为宗旨设计的高效率电子电路。

### 适用于微小信号输入的变换器

能将0~100 $\mu$ A DC和0~10mV DC等各种传感器信号的微小信号增幅,转换为计测用统一信号。采用了研发M5VS时积累的高品质、低价格的电子电路技术,因而经济实惠。



模拟量型、微小信号输入  
直流信号变换器  
机型: **M5MV**

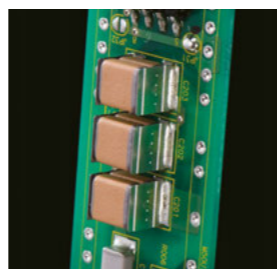

陶瓷电容器  
M5MV以M5VS的电子电路为基础设计,输入部可支持微小信号的变换器。与M5VS相同,交流电源规格不使用铝电解电容器。

### 超快速30 $\mu$ s响应型变换器

适合对充放电试验装置和发动机试验装置进行信号转换的变换器。在超高速下也能实现高转换精度( $\pm 0.1\%$ )、超低温度漂移的温度特性(150ppm/ $^{\circ}$ C)。



模拟量型、超快速30 $\mu$ s响应型  
直流信号变换器  
机型: **M5VF2**

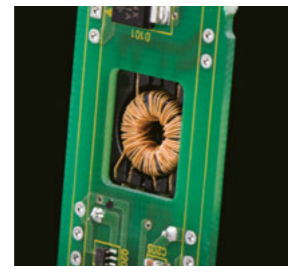

环形变压器  
具有甜甜圈形铁芯的环形变压器效率高,是实现高速响应不可或缺的零件。

### 隔离强度2000V AC的高耐压型变换器

以这样的小尺寸实现了隔离强度2000V AC 1分钟(输入-输出-一电源-大地间)的变换器。



高耐压型  
直流信号变换器  
机型: **M5VSH**

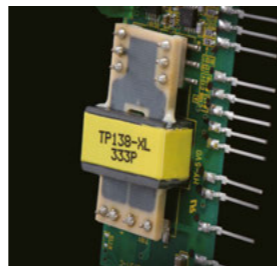

薄板式变压器  
通过绕组线圈为印刷电路板结构的超薄型板式变压器,在不占空间的情况下实现了隔离强度2000V AC。

### 传感器输入用变换器

品名	机型	CE	UK CA	地球
隔离器	M5YV	○	○	○
无源直流信号隔离器	M5SN	○	○	○
直流信号变换器(PC编程型)	M5XV	○	—	○
直流信号变换器(模拟量型)	M5VS	○	○	○
直流信号变换器(模拟量型、微小信号输入)	M5MV	○	○	○
直流信号变换器(模拟量型、超快速)	M5VF	○	○	○
直流信号变换器(模拟量型、超快速30 $\mu$ s响应型)	M5VF2	—	—	○
直流信号变换器(高耐压型)	M5VSH	—	—	○
分压器	M5VV	—	—	○
热电偶信号变换器	M5TS	○	○	○
热电阻信号变换器	M5RS	○	○	○
电位器信号变换器	M5MS	○	○	○
配电器	M5D	○	○	○
配电器	M5DY	○	○	○
通用信号温度变换器(PC编程型)	M5XTR	○	—	○
通用信号变换器(PC编程型)	M5XU	○	—	○
配电器(支持HART通信、支持输出端开放状态检测功能)	新产品 M5DYH2	○	○	○
测速发电机信号变换器	新产品 M5TG	—	—	○
交流信号变换器	预计2024年3月发布 M5AC	—	—	—

### 电量用变换器

品名	机型	CE	UK CA	地球
交流电压信号变换器(有效值运算型)	M5PT	—	—	○
交流电流信号变换器(有效值运算型)	M5CT	○	○	○
交流电流信号变换器(夹合式传感器输入)	M5CTC	—	—	○
多功能电量变换器(PC编程型、无需辅助电源)	M5XWT	—	—	○
多功能电量变换器(PC编程型、无需辅助电源)	M5XWTU	—	—	○

### 脉冲变换器

品名	机型	CE	UK CA	地球
脉冲/模拟量信号变换器	M5PA	○	○	○
脉冲隔离器	新产品 M5PP	○	○	○
脉冲隔离器	开发中 M5YPD	—	—	—
脉冲/模拟量信号变换器(PC编程型)	新产品 M5XPA	○	—	○
编码器速度变换器(PC编程型)	新产品 M5XRP	○	—	○
模拟量/脉冲信号变换器	M5AP	—	—	—
脉冲标定变换器	开发中 M5PRU	—	—	—

### 报警器

品名	机型	CE	UK CA	地球
直流信号报警器	开发中 M5AVS	—	—	—
直流信号报警器	开发中 M5SED	—	—	—

### 特性变换器

品名	机型	CE	UK CA	地球
加法器(PC编程型)	M5XADS	○	—	○
减法器(PC编程型)	M5XSBS	○	—	○
乘法器(PC编程型)	M5XMLS	○	—	○
除法器(PC编程型)	M5XDIS	○	—	○
比例变换器(PC编程型)	M5XREB	○	—	○
比例变换器(PC编程型)	M5XRTS	○	—	○
线性化变换器(PC编程型)	M5XF	○	—	○
开方运算器(PC编程型)	M5XFLS	○	—	○
反向器(PC编程型)	M5XUDS	○	—	○
等速阻尼器(PC编程型)	M5XCRS	○	—	○
信号跟踪/保持器(PC编程型)	M5XAMS	○	—	○
最大值/最小值保持器(PC编程型)	M5XPHS	○	—	○
高/低选择器(PC编程型)	M5XSES	○	—	○
信号生成器(PC编程型)	新产品 M5XMST	○	—	○

## TERMINAL BLOCK DUAL OUTPUT SIGNAL CONDITIONERS

隔离双输出端子盘形信号变换器

## W5-UNIT Series

进深短的隔离双输出端子盘形变换器。



· 因机型而异

## 隔离双输出变换器

输入—第1输出—第2输出—电源间的4端口隔离。

## 端子盘形变换器

多连安装构成柜端子盘形状。

## 进深 41mm

也可安装在进深短的柜中。

## 世界电源

支持100~240V AC、24V DC、11~27V DC、110V DC。



## 隔离和供电电源

4端口隔离 隔离强度2000V AC 1分钟。  
(输入—第1输出/第2输出—电源—大地间)

隔离强度1500V AC 1分钟  
(第1输出—第2输出间)

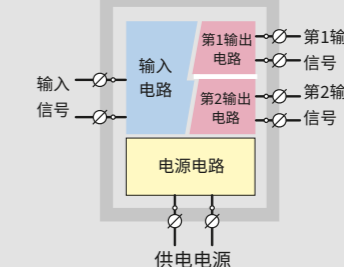

交流电源：85~264V AC  
直流电源：24V DC、11~27V DC、110V DC

规格因机型而异。  
详细内容请通过规格书进行确认。

## 主要规格

构造：表面端子盘构造  
连接：M3.5螺丝端子(输入)、M3螺丝端子(输出·电源)  
输入：请参阅机型列表  
输出：请参阅规格书  
安装：DIN导轨安装



小巧而且经济实惠。

## ■ 传感器输入用变换器

品名	机型	CE	RoHS
直流信号变换器 (模拟量型)	W5VS	○	○
直流信号变换器 (量程可调型)	W5FV	○	○
热电偶信号变换器 (隔离)	W5TS	○	○
热电阻信号变换器	W5RS	○	○
电位器信号变换器	W5MS	○	○
配电器	W5DY	○	○
应变计变换器	W5LCS	-	○

## ■ 脉冲变换器

品名	机型	CE	RoHS
脉冲/模拟量信号变换器 (隔离)	W5PA	○	○

M1E系列

M2系列

W2系列

M60系列

M6系列

M50X-UNIT

M5-UNIT

W5-UNIT

M80系列

20系列

其他  
信号变换器2线制  
信号变换器

报警器

M1E系列

M2系列

W2系列

M60系列

M6系列

M50X-UNIT

M5-UNIT

W5-UNIT

M80系列

20系列

其他  
信号变换器2线制  
信号变换器

报警器



## SUPER-MINI SIGNAL CONDITIONERS

超小型信号变换器

## M80 Series

隔离8通道的模拟量信号，可通过连接器与PLC  
统一连接的变换器。



· 因机型而异

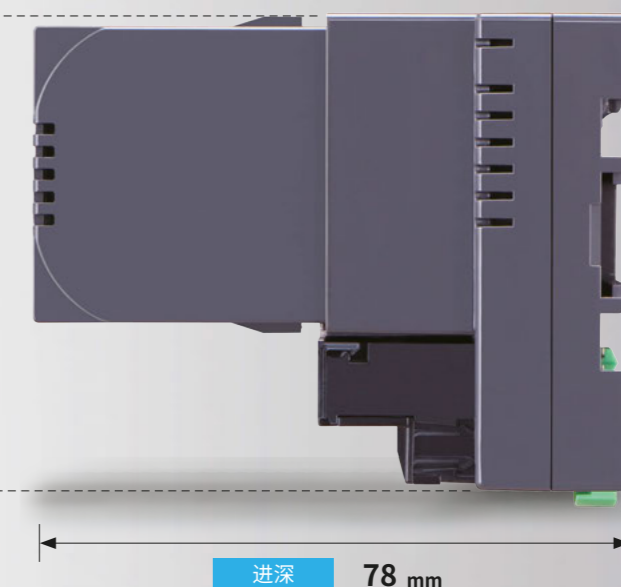

## 统一连接

通过连接器可与 PLC 统一连接。

## 备有监视器信号用连接器

为现场监视器准备了与连接 PLC 的连接器相同的信号。

## 电源

24V DC (从安装底座统一供电)

M1E系列

M2系列

W2系列

M60系列

M6系列

M50X-UNIT

M1E系列

M2系列

W2系列

M60系列

M6系列

M50X-UNIT

M5-UNIT

W5-UNIT

M80系列

20系列

其他

信号变换器

2线制

信号变换器

报警器

M5-UNIT

W5-UNIT

M80系列

20系列

其他

信号变换器

2线制

信号变换器

报警器

## 主要规格

构造：插拔式构造

连接：M3.5螺丝(输入输出端子)

输入：请参阅机型列表

输出：请参阅规格书

安装：安装在专用底座(机型：M80BS-8)上使用

## 各部位的名称和功能

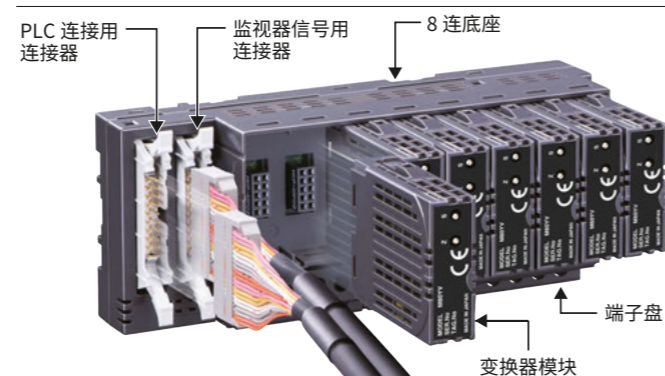

## 自由拆装的模块



模块采用插拔式构造，可以简单地更换。

## 不会脱落的端子螺丝



即使从端子盘拆下螺丝，螺丝也不会脱落，从而避免了螺丝的丢失。

## 连接概念图

## 输入用底座

隔离现场的直流信号，可使用连接器统一连接至 PLC。PLC 侧只需电压或电流输入模块即可，经济实惠。

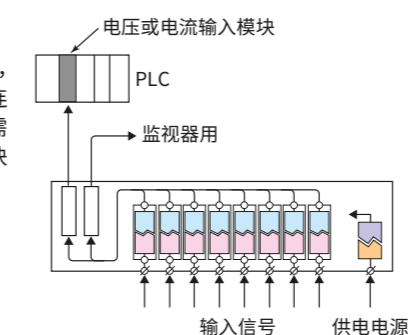

## 输出用底座

可将 PLC 的输出信号转换为各种电流、电压信号并隔离输出。

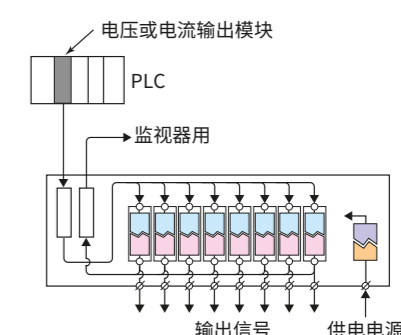

## 传感器输入用变换器

品名	机型	CE	RoHS
输入隔离器	M80YV	○	○
输出隔离器	M80YS	○	○
电位器信号变换器	M80MS	○	○
热电偶信号变换器	开发中 M80TS	-	-
热电阻信号变换器	开发中 M80RS	-	-
配电器	M80DY	○	○

●M80系列的输入输出模块必须安装在专用底座上。使用时请务必预备安装底座。

## 底座

品名	机型	CE	RoHS
安装底座(8个插座)	M80BS-8	○	○

## 配件

品名	机型	CE	RoHS
扩展模块	M80BW	○	○
填充模块	M80DM	-	-
连接器终端	CNT	-	○
专用电缆线(40针-20针)	MCN201	-	○

隔离放大器

## 20 Series



· 因机型而异

可对电路侧和现场侧实施直流隔离，  
排除外来干扰。

## 封装了高性能隔离电路

将所有隔离电路封装成便于使用的模块构造。

## 缩短模拟电路开发周期

可一举缩短模拟电路中复杂的隔离部分的开发周期。  
备有各种用途的隔离电路。一定能找到您需要的隔离电路。



符合 RoHS 标准，可放心组装使用

该标志表示产品中 RoHS 指令限制使用的特定有害物质的含量低于限量，组装在任何设备中均可放心使用。

## 采用高可靠性陶瓷电容器

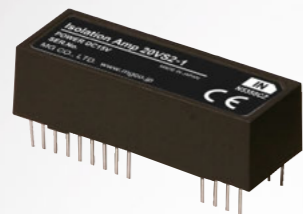

## 主要规格

构造：模块型

输入：请参阅隔离强度和频率特性图

输出：请参阅隔离强度和频率特性图

安装：焊接在印刷电路板上



## 提供定制服务。

为满足客户的需要，准备了一应俱全的隔离电路。  
本公司对隔离技术充满自信。如有需要敬请咨询。

## 隔离放大器是指 对输入电路和输出电路实施电气隔离的隔离电路。

将隔离放大器组装到微电脑控制板等印刷电路板的输入和输出电路中，通过对信号输入的现场侧实施直流隔离，广泛应用于防止信号绕射、保护控制设备、降低干扰的影响等各种目的。在数字信号处理设备中，隔离部分作为模拟电路，开发过程极其繁琐，通过使用隔离放大器，可以省去自行开发隔离部分的环节，提高开发效率。

## 隔离放大器用语说明

零点漂移	漂移是指进行直流增幅的隔离放大器的动作点发生偏差，从而产生错误输出的现象。零点漂移是指输入电压为零时输出产生的误差电压，该值越小表示性能越高。
量程漂移	量程漂移是指100%输入时输出信号与100%发生偏差的现象，该值越小表示性能越高。
温度系数ppm/°C	在使用温度范围内，环境温度相对于基准温度升高或降低时，输出信号值的最大变化量除以输出信号满量程的值以1°C的百分率来表示，而高精度的20系列则以百万分率(ppm)来表示。
线性度	改变输入信号的电平，测量输出信号时，其关系会与理想直线有轻微偏差。该偏差大小程度用线性度来表示。20系列以测量0%和100%时的偏差的端点检测线性度来表示。
转换增益	增益是指输入与输出之比。 例如，“×1±1%”表示输入输出范围为±10V时，输入为10V，输出也为10V，偏差为1%(量程20V的1%即±200mV)。
输入偏移	输入短路时输出信号偏离0V的电压值。
输入偏置电流	通过初级运算放大器向输入流入或流出的电流值。
输出阻抗	从负载侧看的输出电路的内部阻抗。
频率特性	例如，“1kHz-3dB”表示输入正弦波1kHz时初始值(DC输入时)的衰减，-3dB表示衰减到原信号的70.7%。 $-3 = 20 \log_{10}(V_{out}/V_{in}) = 20 \log_{10} 0.707$

隔离强度 5000V AC

(单位: mm)

**1 高耐压、输入隔离** **20VS4-384**

频率特性: 约1kHz  
精度(线性度): ±0.05%  
输入/输出信号: ±5V DC/±5V DC  
隔离: 输入—输出—电源间

**2 高耐压、快速响应、输入隔离** **20VS5-500**

频率特性: 约5kHz  
精度(线性度): ±0.05%  
输入/输出信号: ±5V DC/±5V DC  
隔离: 输入—输出—电源间

隔离强度 3000V AC

**3 小型、输入隔离、SIP型** **20VS8-202Y**

频率特性: 约2kHz  
精度(线性度): ±0.05~±0.012%  
输入/输出信号: ±5V DC/±5V DC  
隔离: 输入—输出—电源间

**3 小型、输入隔离、DIP型** **20VS8-202N**

频率特性: 约2kHz  
精度(线性度): ±0.05~±0.012%  
输入/输出信号: ±5V DC/±5V DC  
隔离: 输入—输出—电源间

**4 快速响应、3端口隔离** **20VS1A-4W4W**

频率特性: 约20kHz  
精度(线性度): ±0.025~±0.008%  
输入/输出信号: ±10V DC/±10V DC  
隔离: 输入—输出—电源间

**4 快速响应、3端口隔离** **20VS8-210**

频率特性: 约20kHz  
精度(线性度): ±0.025~±0.008%  
输入/输出信号: ±10V DC/±10V DC  
隔离: 输入—输出—电源间

隔离强度 2500V AC

**5 高精度、输入隔离** **20VS5-204**

频率特性: 约3kHz  
精度(线性度): ±0.005% TYP. G=1 (±0.025% MAX)  
输入/输出信号: ±10V DC/±10V DC  
隔离: 输入—输出—电源间

**6 通用输入隔离** **20VS7-205D** **20VS7-205S**

频率特性: 约5kHz  
精度(线性度): ±0.5%  
输入/输出信号: ±5V DC/±5V DC  
隔离: 输入—输出—电源间

隔离强度 2300V AC

**7 输入隔离** **20VS1B**

频率特性: 约1kHz  
精度(线性度): ±0.05%  
输入信号: ±7.5V DC  
输出信号: ±7.5V DC  
隔离: 输入—输出—电源间

**8 双向隔离** **20VS5-100**

频率特性: 约5kHz  
精度(线性度): ±0.2%  
输入信号: ±7V DC (15V电源时), ±5V DC (11.5V电源时)  
输出信号: ±7V DC (15V电源时), ±5V DC (11.5V电源时)  
隔离: 输入—外部调整用电压—输出—电源间

**8 输出隔离** **20VS5-140**

频率特性: 约5kHz  
精度(线性度): ±0.05%  
输入信号: ±7V DC (15V电源时), ±5V DC (11.5V电源时)  
输出信号: ±7V DC (15V电源时), ±5V DC (11.5V电源时)  
隔离: 输出—输入—电源间

**8 输入隔离** **20VS5-150**

频率特性: 约5kHz  
精度(线性度): ±0.05%  
输入信号: ±7V DC (15V电源时), ±5V DC (11.5V电源时)  
输出信号: ±7V DC (15V电源时), ±5V DC (11.5V电源时)  
隔离: 输入—输出—电源间

隔离强度 1000V AC

**22 高精度、输入隔离** **20VS5-251**

频率特性: 约3kHz  
精度(线性度): ±0.05% G=1  
输入信号: ±10V DC  
输出信号: ±10V DC  
隔离: 输入—输出—电源间

**22 高精度、输出隔离** **20VS5-252**

频率特性: 约3kHz  
精度(线性度): ±0.05% G=1  
输入信号: ±10V DC  
输出信号: ±10V DC  
隔离: 输出—输出调整用电压—输入—电源间

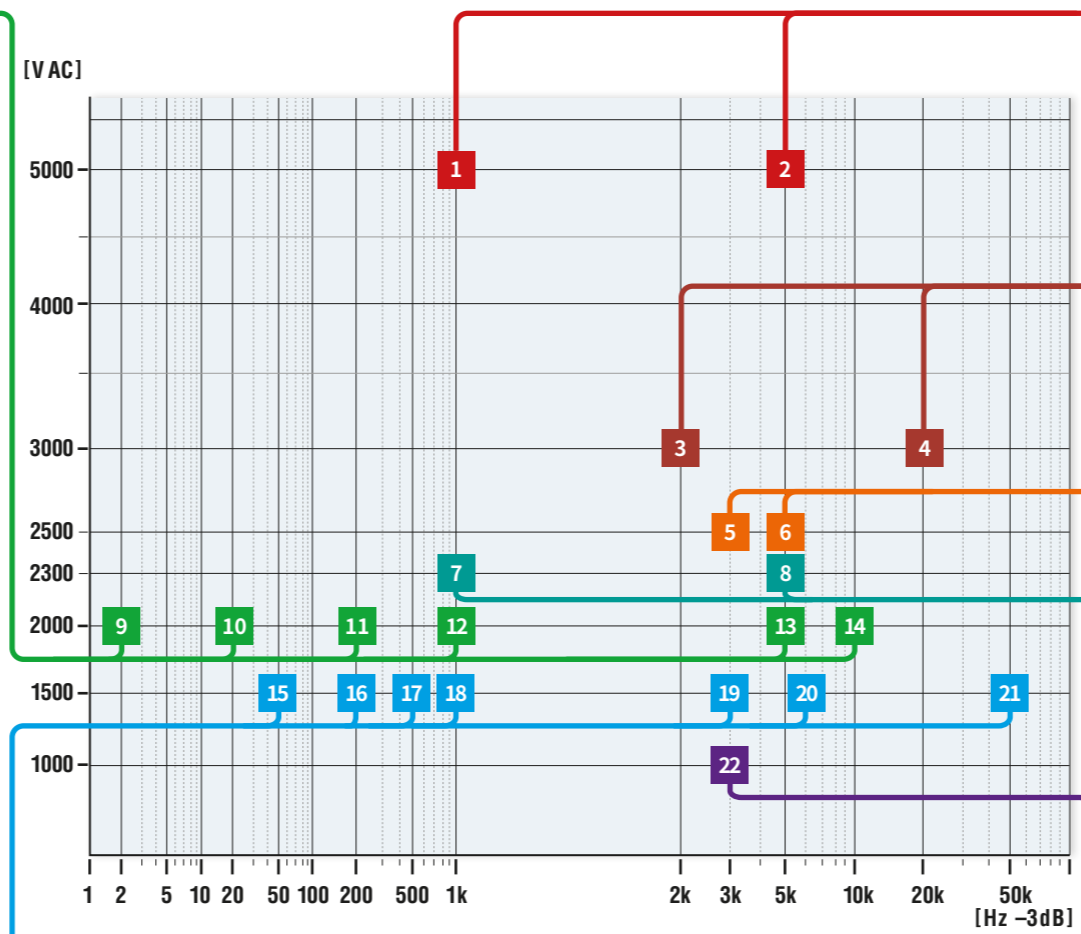

隔离强度 2000V AC

**9 微小信号输入、输入隔离** **20VS2-3**

频率特性: 约2Hz (微小信号)  
精度(线性度): ±0.05%  
输入信号: -10~+100mV DC (微小信号)  
输出信号: 0~5V DC (标准信号)  
隔离: 输入—输出—电源间

**10 小型、高精度低成本、DIP型** **20VS9-122D**

频率特性: 约18Hz  
精度(线性度): ±0.05% (20VS9-122DJ)  
±0.025% (20VS9-122DK)  
±0.012% (20VS9-122DL)  
输入信号: ±10V DC  
输出信号: ±10V DC  
隔离: 输入—输出—电源间

**11 电流输出、输出隔离** **20VS2-4**

频率特性: 约200Hz  
精度(线性度): ±0.05%  
输入信号: 0~5V DC  
输出信号: 0~20mA DC, 0~10V DC  
隔离: 输入—输出—电源间

**11 上面调整、支持电流输出、输出隔离** **20VS1D**

频率特性: 约200Hz  
精度(线性度): ±0.05%  
输入信号: 1~5V DC  
输出信号: 4~20mA DC  
隔离: 外部供电—输入—电源间

**12 输入隔离** **20VS2-1**

频率特性: 约1kHz  
精度(线性度): ±0.05%  
输入信号: ±10V DC  
输出信号: ±10V DC  
隔离: 输入—输出—电源间

**12 输出隔离** **20VS2-2**

频率特性: 约1kHz  
精度(线性度): ±0.05%  
输入信号: ±10V DC  
输出信号: ±10V DC  
隔离: 输入—输出—电源间

**13 快速响应、输入隔离** **20VF-1**

频率特性: 约5kHz  
精度(线性度): ±0.05%  
输入信号: ±10V DC  
输出信号: ±10V DC  
隔离: 输入—输出—电源间

**13 快速响应、输出隔离** **20VF-2**

频率特性: 约5kHz  
精度(线性度): ±0.05%  
输入信号: ±10V DC  
输出信号: ±10V DC  
隔离: 输入—输出—电源间

**12 上面调整、输入隔离** **20VS1C**

频率特性: 约1kHz  
精度(线性度): ±0.05%  
输入信号: 0~10V DC  
输出信号: 0~10V DC  
隔离: 输入—外部供电—输出—电源间

**13 3端口隔离** **20VS7-1104**

频率特性: 约5kHz  
精度(线性度): ±0.05%  
输入信号: ±10V DC  
输出信号: ±10V DC  
隔离: 输入—输出—电源间

**14 4ch、输入隔离** **20VS1F**

频率特性: 约10kHz  
精度(线性度): ±0.05% G=1  
输入/输出信号: ±10V DC/±10V DC  
隔离: 输入—输出—电源间、输入相互间

隔离强度 1500V AC

**15 电流输出、电压输出、输出隔离** **20VS5-207**

频率特性: 约50Hz  
电流输出精度: 相对于输出0~20mA  
±0.05% TYP., ±0.1% MAX. G=1  
电压输出精度: 相对于输出-5~+5V  
±0.02% TYP., ±0.05% MAX. G=1  
输入/输出信号: ±5V DC/0~20mA DC, ±5V DC  
隔离: 输入—电源—输出间

**16 4端口隔离** **20VS1E**

频率特性: 约200Hz  
精度(线性度): ±0.05% G=1  
输入/输出信号: ±5V DC/±5V DC  
隔离: 输入—A输出—输出—B输出—C输出—电源间

**17 电流输出、输出隔离** **20VS5-170**

频率特性: 约500Hz  
精度(线性度): ±0.05% G=1  
(相对于输出0~20mA)  
输入/输出信号: 0~5V DC/0~20mA DC  
隔离: 输入—电源—输出间

**18 小型、3端口隔离** **20VS3-U**

频率特性: 约1kHz  
精度(线性度): ±0.001% TYP. G=1 (±0.05% MAX)  
输入/输出信号: ±5V DC/±5V DC  
隔离: 输入—输出—电源间

**18 小型、3端口隔离** **20VS3-5W4W-U**

频率特性: 约1kHz  
精度(线性度): ±0.001% TYP. G=2 (±0.05% MAX)  
输入/输出信号: ±5V DC/±10V DC  
隔离: 输入—输出—电源间

**18 小型、3端口隔离** **20VS3-4W4W-U**

频率特性: 约1kHz  
精度(线性度): ±0.001% TYP. G=1 (反转时G=-2) (±0.05% MAX)  
输入/输出信号: ±10V DC/±10V DC  
隔离: 输入—输出—电源间

**18 支持电流输出、3端口隔离** **20VS5-301**

频率特性: 约950Hz  
精度(线性度): ±0.05% (相对于输出0~20mA) G=1  
输入/输出信号: 0~5V DC/0~20mA DC  
隔离: 输入—输出—电源间

**19 高精度、输入隔离** **20VS5-G200**

频率特性: 约3kHz  
精度(线性度): ±0.005% TYP. G=1 (±0.01% MAX)  
输入/输出信号: ±5V DC/±5V DC  
隔离: 输入—输出—电源间

**20 高精度、输入隔离、外部同步型** **20VS5-210**

频率特性: 约6kHz  
精度(线性度): ±0.005% TYP. G=1 (±0.01% MAX)  
输入/输出信号: ±5V DC/±5V DC  
隔离: 输入—输出—电源间

**21 超快速、输入隔离** **20VS5-200**

频率特性: 约50kHz  
精度(线性度): ±0.5% G=1  
输入/输出信号: ±5V DC/±5V DC  
隔离: 输入—输出—电源间

**外部同步电源 20VS5-2**

可以向外同步型隔离放大器  
20VS5-210、20VS5-213等提供最多  
8个外部同步电源的驱动电路

■供电电源 直流电源: 15V DC  
■时钟脉冲信号输出  
输出信号: 0~15V DC±5% (额定电压时)  
频率: 210kHz±5%、频宽比50%±5%、  
方波形输出  
驱动能力: 20VS5-210 8台、20VS5-213 8台

·详细规格请参照规格书。

## 其他信号变换器

隔离双输出超小型信号变换器

### M8 Series

可直接连接DCS、开放式网络的超小型隔离双输出变换器。



· 因机型而异



DUAL OUTPUT SUPER-MINI SIGNAL CONDITIONERS



M1E系列

M2系列

W2系列

M60系列

M6系列

M50X-UNIT

M5-UNIT

W5-UNIT

M80系列

20系列

其他信号变换器

2线制信号变换器

报警器

## 其他支架安装型变换器系列

支架安装型变换器

### 10-RACK Series

不只是新装设备，在进行现有设备的计算机化时也非常便于使用的隔离双输出支架安装型变换器。

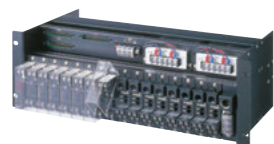

隔离双输出 过程计测用变换器

### 11-RACK Series

将重点放在高可靠性上的过程计测用变换器。



现场侧隔离2通道变换器

### 15-RACK Series

在薄型外壳中容纳2个通道的现场侧隔离器。



支架安装型DCS用变换器

### 18-RACK Series

可使用连接器直接连接各公司的DCS用输入输出模块。

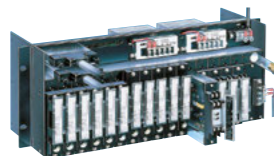

支架安装型DCS用变换器

### 18K-RACK Series

通过变换器安装框中的端子盘连接现场侧信号线的变换器系列。

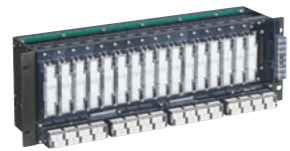

DCS用输入输出继电器

### 38-RACK Series

对DCS和PLC的接口信号进行预处理的DCS用继电器。



计测用支架安装型变换器

### M-RACK Series

机型种类丰富的支架安装型变换器系列。

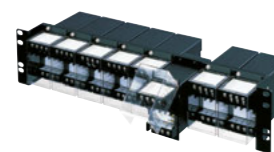

隔离双输出支架安装型变换器

### W-RACK Series

长寿命、采用高可靠性设计的隔离双输出支架安装型变换器。



支架安装型变换器

### H-RACK Series

小型、宽25mm的支架安装型变换器。



详情请参阅网站。



如果没有符合您需求的变换器，敬请咨询本公司。

数字设定型变换器

### MX-UNIT Series

可用前端面板的按钮以实量值进行设定的带显示器的数字设定型变换器。

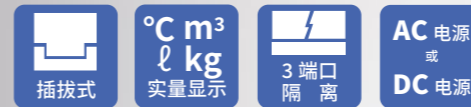

· 因机型而异



FIELD-CONFIGURABLE SIGNAL CONDITIONERS



M1E系列

M2系列

W2系列

M60系列

M6系列

M50X-UNIT

M5-UNIT

W5-UNIT

M80系列

20系列

其他信号变换器

2线制信号变换器

报警器

计测用插拔式变换器

### M-UNIT Series

一定能找到您需要的信号变换器。



· 因机型而异



PLUG-IN SIGNAL CONDITIONERS



M2系列

W2系列

M60系列

M6系列

M50X-UNIT

M5-UNIT

W5-UNIT

M80系列

20系列

其他信号变换器

2线制信号变换器

报警器

隔离双输出计测用变换器

### W-UNIT Series

长寿命、高可靠性设计的隔离双输出变换器。



· 因机型而异



DUAL OUTPUT PLUG-IN SIGNAL CONDITIONERS



M50X-UNIT

M5-UNIT

W5-UNIT

M80系列

20系列

其他信号变换器

2线制信号变换器

报警器

插拔式 FA用变换器

### K-UNIT Series

机型种类丰富、追求高性价比的变换器系列。



· 因机型而异



PLUG-IN SIGNAL CONDITIONERS



其他信号变换器

2线制信号变换器

报警器

TWO-WIRE SIGNAL CONDITIONERS

# 2线制信号变换器

无需电源的现场安装型信号变换器。



顶装式信号变换器  
27-UNIT系列

CE SIL Ex FM APPROVED FM APPROVED

第60页



顶装式信号变换器  
26-UNIT系列

CE

第62页



现场安装型变换器  
B6-UNIT系列

CE SIL Ex IECEx FM APPROVED  
IP66/IP67

第64页



超小型2线制端子盘形信号变换器  
B5-UNIT系列

CE

第66页

## 其他系列



室外安装型2线制变换器  
6B-UNIT系列

IP66/IP67



薄型2线制变换器  
B3-UNIT系列

CE cULus Ex FM APPROVED



现场安装型变换器  
6-UNIT系列



超小型2线制变换器  
T-UNIT系列



小型2线制变换器  
B-UNIT系列













小型支架安装型2线制变换器  
B-RACK系列

详情请参阅网站。

可比较各系列的代表性规格。详细规格因机型而异。

\* 有部分机型非隔离。

	顶装式信号变换器 27-UNIT系列	顶装式信号变换器 26-UNIT系列	现场安装型变换器 B6-UNIT系列	室外安装型2线制变换器 6B-UNIT系列	超小型2线制端子盘形信号变换器 B5-UNIT系列	薄型2线制变换器 B3-UNIT系列	现场安装型变换器 6-UNIT系列	超小型2线制变换器 T-UNIT系列	小型2线制变换器 B-UNIT系列	小型支架安装型2线制变换器 B-RACK系列	
外观	 <b>防爆</b> <b>SIL</b> 第60页	 <b>防爆</b> 第62页	 <b>CE</b> <b>防爆</b> <b>IP66/IP67</b> <b>SIL</b> 第64页	 <b>IP66/IP67</b>	 <b>CE</b> 第66页	 <b>CE</b> <b>防爆</b> 第66页					
构造	端子箱嵌入	端子箱嵌入	室外防滴 (保护等级: NEMA 4X、IP66/IP67 (B6U 除外))	室外防滴 (保护等级: NEMA 4X、IP66/IP67)	小型端子盘	小型前端端子	冰球样式	超小型前端端子	薄型插拔式	小型支架安装型前端端子	
连接方式	M3 螺丝端子	欧式端子	M3.5 螺丝端子	M3 螺丝端子	M3.5 螺丝端子	连接器型端子盘	M3 螺丝端子	欧式端子	M3.5 螺丝端子	M3.5 螺丝端子	
隔离	输入-输出	输入-输出	输入-输出-室外外壳	输入-输出-室外外壳	输入-输出	输入-输出	输入-输出	输入-输出	输入-输出	输入-输出	
输入输出间隔离强度	1500V AC	1500V AC	1500V AC	500V AC	2000V AC	2000V AC	500V AC	500V AC	500V AC	500V AC	
范围固定	-	指定范围	-	指定范围	指定范围	指定范围	指定范围	指定范围	指定范围	指定范围	
量程可调	HART (PC)	-	HART (PC)	DIP 开关	-	DIP 开关、 HART (PC)、 PROFIBUS-PA (PC)	DIP 开关	-	-	-	
2通道	-	-	-	-	-	仅 B3VS/2	-	-	-	-	
使用温度范围	-40 ~ +85°C	-40 ~ +85°C	-40 ~ +85°C	-5 ~ +70°C	-40 ~ +80°C	-40 ~ +85°C	-5 ~ +70°C	-5 ~ +60°C	-5 ~ +55°C	-5 ~ +55°C	
安装	端子箱嵌入	端子箱嵌入	管装	管装	DIN 导轨	DIN 导轨	壁挂、DIN 导轨、管装	壁挂、DIN 导轨	壁挂、DIN 导轨	19 英寸框架	
尺寸 (单位: mm)	44φ D 20.7	43.5φ D 25	W 110 H 118 D 92	W 110 H 118 D 92	W 25 H 97 D 41	W 18 H 106 D 110.5	76φ H 52.5 D 60.9	W 25 H 60 D 70	W 26 H 93 D 137	W 25 H 99 D 153	
	<b>品名</b>	<b>27-UNIT机型</b>	<b>26-UNIT机型</b>	<b>B6-UNIT机型</b>	<b>6B-UNIT机型</b>	<b>B5-UNIT机型</b>	<b>B3-UNIT机型</b>	<b>6-UNIT机型</b>	<b>T-UNIT机型</b>	<b>B-UNIT机型</b>	<b>B-RACK机型</b>
	无源直流信号隔离器	-	-	-	6BSN	B5SN	-	6SN	TSN	BSN	3SN
	直流信号变换器 (量程可调型)	-	-	-	6BVS	-	B3FV	6VS	-	-	-
	直流信号变换器	-	-	-	B5VS	B3VS/1、B3VS/2	-	TV、TVS	BV、BVS	3V、3VS	-
	2线制通用信号温度变换器 (隔爆型防爆、室外安装型、量程可调型)	27HU-B	-	B6U-B	-	-	-	-	-	-	-
	2线制通用信号温度变换器 (支持本质安全型防爆、量程可调型)	27U、27HU	-	B6U	-	B3HU、B3HU2	-	-	-	-	-
	2线制通用信号温度变换器 (量程可调型)	-	-	-	-	B3PU	-	-	-	-	-
	热电偶信号变换器 (支持本质安全型防爆、量程可调型)	27TS	-	-	-	-	-	-	-	-	-
	热电偶信号变换器 (量程可调型)	-	-	-	6BTS1	-	B3FT	6TS1	-	-	-
	热电偶信号变换器	-	26TS1	-	6BTS	-	-	6TS	-	BT、BTS	3T、3TS
	热电阻信号变换器 (支持本质安全型防爆、量程可调型)	27R、27RS	-	-	-	-	-	-	-	-	-
	热电阻信号变换器 (量程可调型)	-	-	-	6BR	-	B3FR	6R	-	-	-
	热电阻信号变换器	-	26R1、26RS、26FR	-	-	B5RS	-	-	TR	BR	3R
	电位器信号变换器 (量程可调型)	27PM	-	-	-	-	-	-	-	-	-
	电位器信号变换器	-	-	-	6BM	B5MS	-	6M	TM	BM	3M
	应变计变换器	-	-	-	6BLC	-	-	6LC	-	BLC	-
	脉冲/模拟量信号变换器 (量程可调型)	-	-	-	6BPA	-	B3FP	6PA	-	-	-
	脉冲/模拟量信号变换器	-	-	-	-	-	-	-	-	BSP	3SP
	开平器	-	-	-	6BFN	-	-	6FN	-	-	-
	交流信号变换器	-	-	-	-	-	-	6AC	-	-	-
	交流电压信号变换器	-	-	-	-	-	-	6PT	-	BPT	3PT
	交流电流信号变换器	-	-	-	-	-	-	6CT	-	BCT	3CT
	气/电变换器	-	-	-	-	-	-	-	TPV	BPV	3PV
	2线制数显表 (本质安全型防爆、隔爆型防爆)	-	-	-	-	-	-	6DV-B、6DVI-B	-	-	-
	2线制数显表 (本质安全型防爆)	-	-	-	-	-	-	6DV、6DVI	-	-	-

## HEAD-MOUNTED TWO-WIRE SIGNAL CONDITIONERS

顶装式信号变换器

## 27-UNIT Series

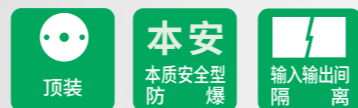
支持本质安全型防爆的  
顶装式2线制变换器。

· 因机型而异

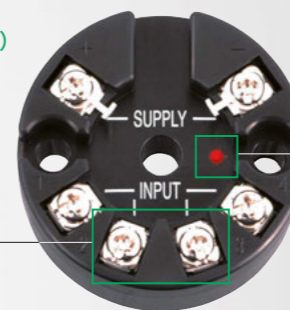
均热型  
冷端补偿构造  
(机型: 27HU、27U、27TS)配置于输入端子盘中间的  
冷端补偿元件 (Pt100)  
(为拍摄而使用了透明外壳)

功能显示灯 (机型: 27R、27RS、27PM)

带以 5% 为单位显示输入值的功能显示灯。

输入为 45% 时的显示示例

0% 25% + (5%+5%+5%+5%) = 45%

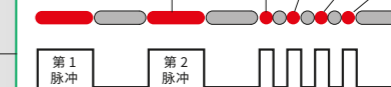

输入监视器

用脉冲来表示输入值, 周期为 1 秒的脉冲串 (最大 5 个) 后继续  
周期为 0.25 秒的脉冲串 (最大 4 个)。周期为 1 秒的脉冲中, 第  
1 脉冲表示 0%, 第 2 脉冲表示 25%。同样的, 第 3 脉冲表示  
50%, 第 4 脉冲表示 75%, 第 5 脉冲表示 100%。而短脉冲的权重  
为 5%, 例如 4 次亮灯表示 20%。HART  
COMMUNICATION PROTOCOL

顶装式

可安装在保护管顶部的 2 线制信号变换器。



在危险地区的构成示例请参阅 第 63 页。

M1E系列

M1E系列

M2系列

M2系列

W2系列

W2系列

M60系列

M60系列

M6系列

M6系列

M50X-UNIT

M50X-UNIT

M5-UNIT

M5-UNIT

W5-UNIT

W5-UNIT

M80系列

M80系列

20系列

20系列

其他

其他

信号变换器

信号变换器

2线制

信号变换器

2线制

信号变换器

报警器

报警器

可读取测量值的  
功能显示灯 (已获得专利)带通过亮灯模式显示输入值和设备情况的功能  
显示灯。  
(机型: 27R、27RS、27PM)

带HART通信功能

可通过输出端子用PC自由进行各种设定和调整。

高精度

极致追求冷端补偿精度。

(机型: 27U、27TS)

即使环境温度在-40~+85°C之间变动, 也可保持  
高精度。

带回路测试输出

使用回路测试功能可对各模拟量输出通道单独  
进行动作测试。(仅限PC编程型)

品名	机型	CE	防爆	SIL	RoHS
2线制通用信号温度变换器 (PC编程型)	27U	○	○	○ <sup>1</sup>	○
2线制通用信号温度变换器 (支持HART通信)	27HU	○	○	○ <sup>1</sup>	○
热电偶信号变换器 (PC编程型)	27TS	○	○	○ <sup>1</sup>	○
热电阻信号变换器 (PC编程型、非隔离)	27R	○	○	○ <sup>1</sup>	○
热电阻信号变换器 (PC编程型)	27RS	○	○	○ <sup>1</sup>	○
电位器信号变换器 (PC编程型)	27PM	○	-	-	○

\*1. 关于SIL, 敬请咨询。

## ■ 配件、相关设备

品名	机型	CE	防爆	UK CA	SIL	RoHS
电缆引入接头 (TIS隔爆型防爆用)	BX-E-SX	-	○	-	-	-
DIN导轨安装适配器	A-34	-	-	-	-	-
Bell202调制解调器 (支持USB)	COP-HU	-	-	-	-	○
配电器 (模拟量型、支持HART通信、隔离、支持输出端开放状态检测功能)	M2DYH2	○	-	-	-	○
配电器、中继器 (模拟量型、支持HART通信、隔离、支持输出端开放状态检测功能)	M2DYHR	○	-	-	-	○
配电器 (模拟量型、支持HART通信、隔离、支持输出端开放状态检测功能)	W2DYH2	○	-	○	-	○
配电器 (模拟量型、支持HART通信、隔离、支持输出端开放状态检测功能)	M5DYH2	○	-	○	-	○
配电器 (支持HART通信)	A3DYH	○	○	-	-	○

27HU-B支持隔爆型防爆, 是带HART通信功能的超高精度2线制发送器。

通用信号输入

通用信号输入 (热电阻、热电偶、电阻、电压输入)。

超低温度漂移

还备有超低温度漂移 (20ppm/°C typ.)。

带显示器

可通过附加代码选择带2线制数字显示器型。



IP66/IP67



27HU-B 外形尺寸图 第 63 页

品名	机型	CE	防爆	SIL	RoHS
2线制通用信号温度变换器 (隔爆型防爆、室外安装型、支持HART通信)	27HU-B	○	○	○ <sup>1</sup>	○

\*1. 关于SIL, 敬请咨询。

## HEAD-MOUNTED TWO-WIRE SIGNAL CONDITIONERS

顶装式信号变换器

## 26-UNIT Series

可安装在保护管顶部的2线制变换器。

## 温度变换器

除热电阻变换器外，还备有热电偶变换器。

## 端子盘

采用小型欧式端子盘。

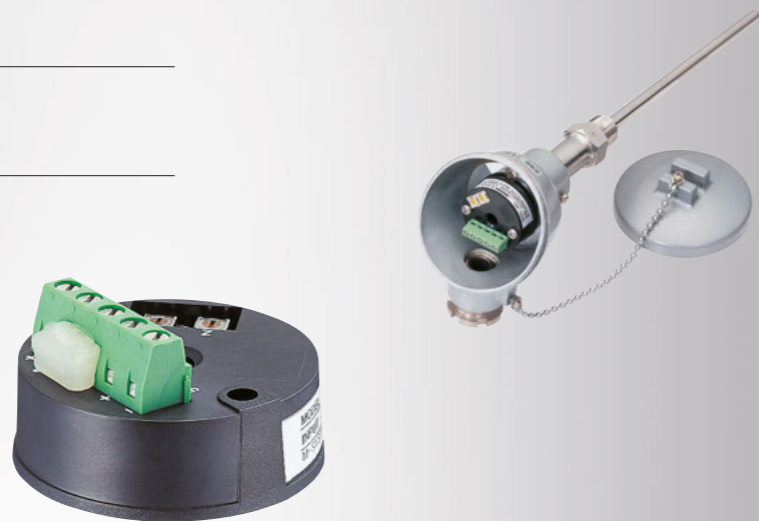

## 通用规格 规格因机型而异。请务必通过最新规格书进行确认。

构 造	端子箱嵌入型
连 接 方 式	欧式端子连接
外 壳 材 质	耐燃性黑色树脂
隔 离	输入-输出间
安 装	嵌入端子箱
供 电 电 压	容许电压范围 12~32V DC
隔 离 强 度	输入-输出-大地间 1500V AC 1分钟

品 名	机 型	CE	
热电偶变换器 (带隔离)	26TS1	○	○
热电阻变换器 (输入输出间非隔离)	26R1	○	○
热电阻变换器 (带隔离)	26RS	○	○
热电阻变换器	26FR	-	○

## 配件、相关设备

品 名	机 型	CE	
DIN导轨安装适配器 <sup>1</sup>	A-34	-	-

\*1. 26FR除外

## 外形尺寸图 (单位: mm) 不同机型的外形略有差异。

## 26-UNIT

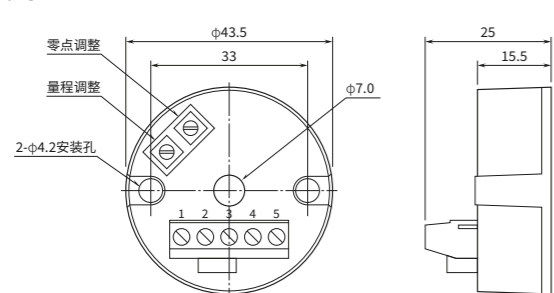

## 26FR

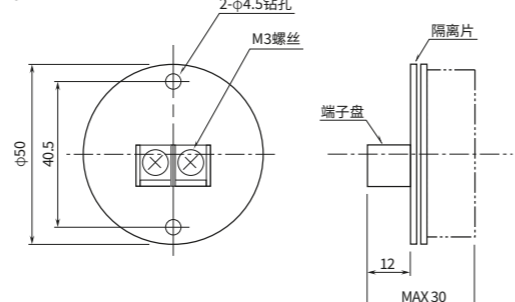

## 在危险地区的27-UNIT、B6U-B构成示例

实际使用时请通过规格书进行确认。

## ■本质安全防爆

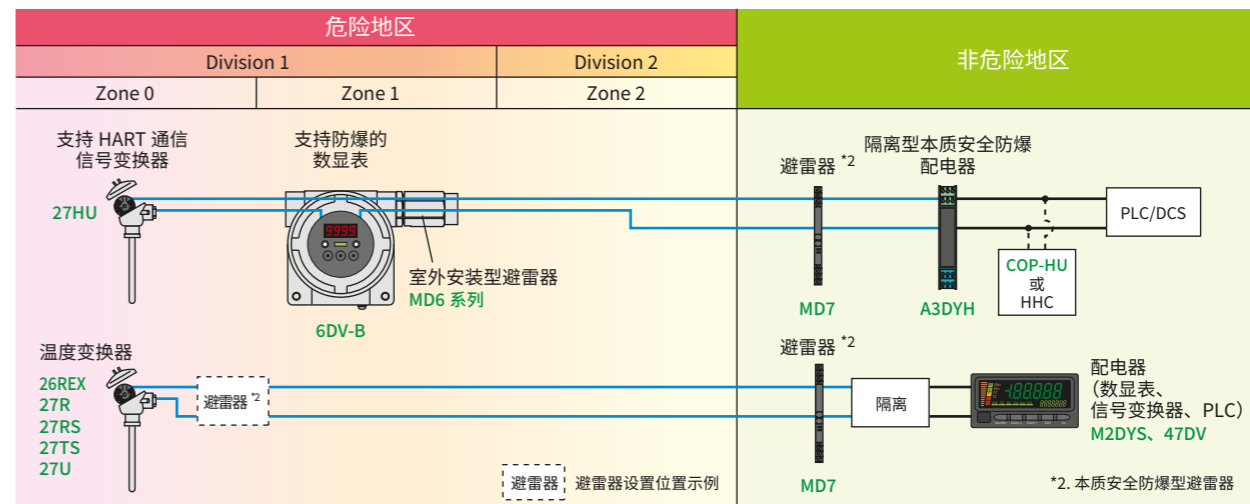

## ■隔爆型防爆

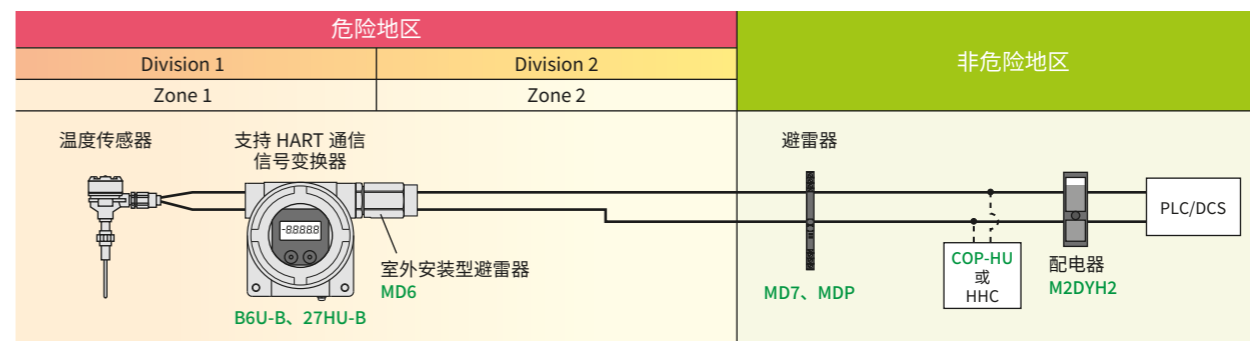

## 27HU-B、B6-UNIT 外形尺寸图

(单位: mm) 不同机型的外形略有差异。

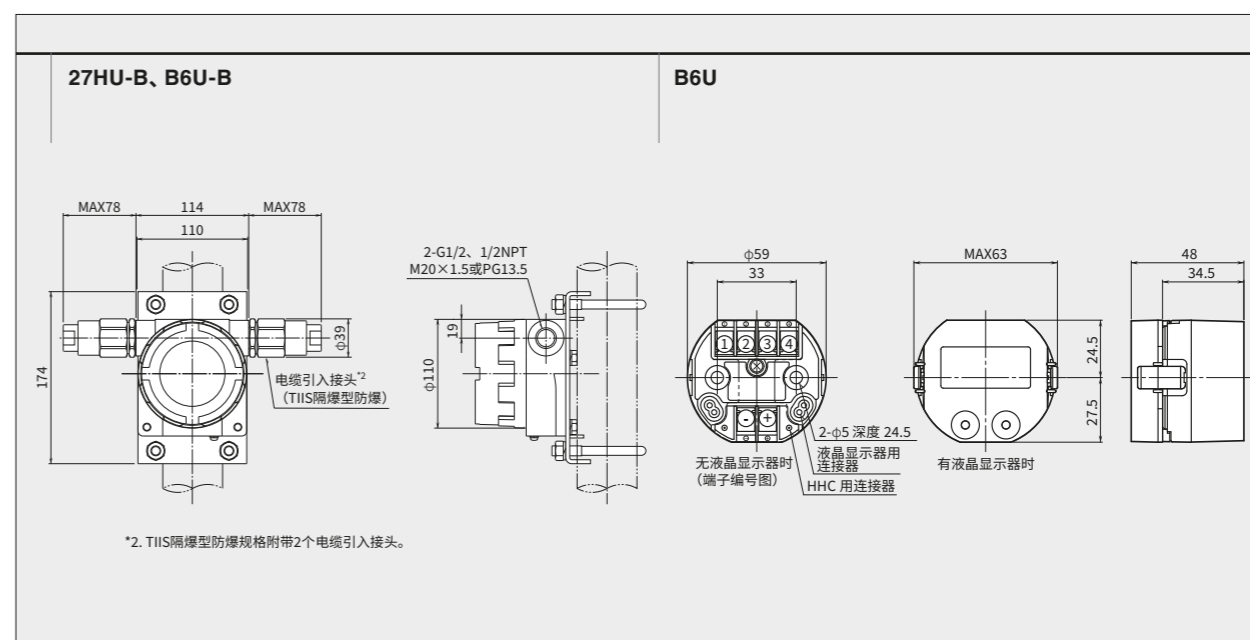



## FIELD-MOUNTED TWO-WIRE SIGNAL CONDITIONERS

现场安装型变换器

**B6-UNIT Series**

符合国际标准规格且获得了本质安全型防爆、隔爆型防爆认证的  
2线制通用信号温度变换器。

**本质安全型防爆、支持HART通信的2线制通用信号温度变换器****带HART通信功能**

带HART通信功能、  
超高精度的2线制发送器。

**本质安全型防爆**

支持本质安全型防爆。

**通用信号输入**

通用信号输入(热电阻、热电偶、  
电阻、电位器、电压输入)。

**带回路测试输出**

使用回路测试功能可对各模拟  
量输出通道单独进行动作测试。

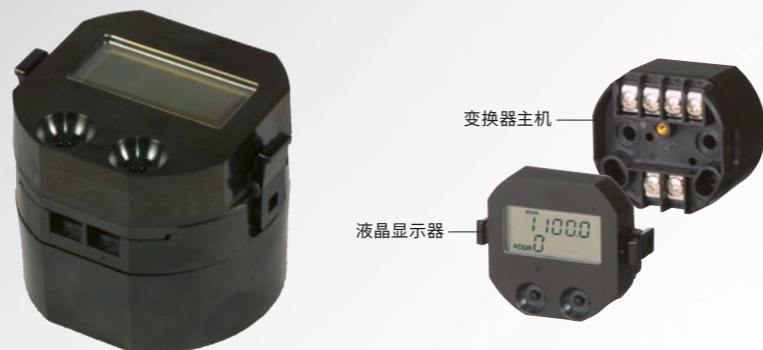
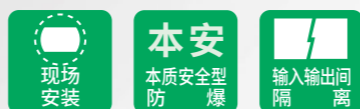

B6U 外形尺寸图 ▶▶ 第 63 页

**本质安全型防爆、隔爆型防爆、  
支持HART通信的2线制通用信号温度变换器****支持隔爆型防爆**

将2线制通用信号温度变换器(机型:B6U)置于铝外壳中,支持隔爆型  
防爆。

**不锈钢外壳**

可选择不锈钢制室外安装外壳。<sup>\*2</sup>

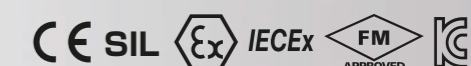

IP66/IP67



B6U-B 外形尺寸图 ▶▶ 第 63 页

在危险地区的构成示例请参阅 第 63 页。

品名	机型	CE	防爆	SIL	RoHS
2线制通用信号温度变换器(支持本质安全型防爆、HART通信)	B6U	○	○	○ <sup>*1</sup>	○

\*1. 关于SIL, 敬请咨询。

**■ 配件、相关设备**

品名	机型	CE	防爆	UK CA	RoHS
液晶显示器(B6U用)	B6U-LCD	○	-	-	○
电缆引入接头(TIIS隔爆型防爆用)	BX-E-SX	-	○	-	-
室外安装用外壳	6BX-E	-	-	-	-
DIN导轨安装适配器	A-34	-	-	-	-
Bell202调制解调器(支持RS-232-C)	COP-H	-	-	-	○
Bell202调制解调器(支持USB)	COP-HU	-	-	-	○
配电器 (模拟量型、支持HART通信、隔离、支持输出端开放状态检测功能)	M2DYH2	○	-	-	○
配电器、中继器 (模拟量型、支持HART通信、隔离、支持输出端开放状态检测功能)	M2DYHR	○	-	-	○
配电器 (模拟量型、支持HART通信、隔离、支持输出端开放状态检测功能)	W2DYH2	○	-	○	○
配电器 (模拟量型、支持HART通信、隔离、支持输出端开放状态检测功能)	M5DYH2	○	-	○	○
配电器(支持HART通信)	A3DYH	○	○	-	○

品名	机型	CE	防爆	SIL	RoHS
2线制通用温度信号变换器(本质安全型防爆、隔爆型防爆、支持HART通信)	B6U-B	○	○	○ <sup>*3</sup>	○

\*1. 仅限机型: B6U-B-41□□□支持KOSHA隔爆型防爆(产业安全保健法)。

\*2. 不能选择TIIS隔爆型防爆。

\*3. 关于SIL, 敬请咨询。

**隔离型本质安全型防爆相关设备 A3-UNIT 系列**

●属于隔离型本质安全型防爆相关设备, 无需接地。

●双向隔离并中继HART通信信号。

品名	机型	CE	防爆	RoHS
配电器(支持HART通信)	A3DYH	○	○	○



M1E系列

M2系列

W2系列

M60系列

M6系列

M50X-UNIT

M5-UNIT

W5-UNIT

M80系列

20系列

其他  
信号变换器2线制  
信号变换器

报警器

M1E系列

M2系列

W2系列

M60系列

M6系列

M50X-UNIT

M5-UNIT

W5-UNIT

M80系列

20系列

其他  
信号变换器2线制  
信号变换器

报警器

## SUPER-MINI TWO-WIRE TERMINAL BLOCK SIGNAL CONDITIONERS

超小型2线制端子盘形信号变换器

**B5-UNIT Series**

带电源显示灯的2线制端子盘形变换器系列，在昏暗的面板内也可确认动作。

**小型端子盘形**

进深41mm的超小型端子盘形变换器。

**电源显示灯**

即便是在昏暗的现场柜，也可以比较容易地确认回路的动作。

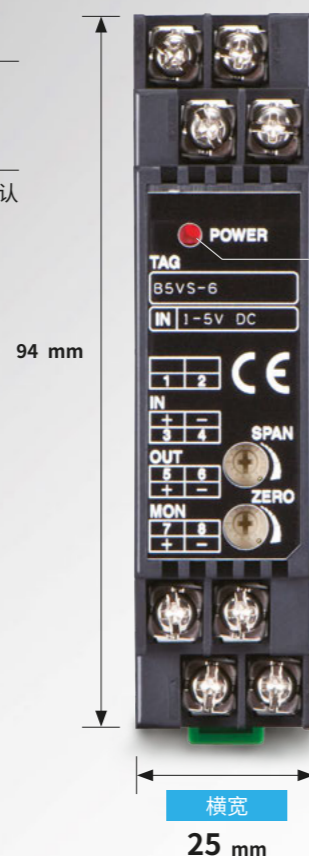
**指示灯**

2线制传输必须限制耗电量，通过采用高效率的LED，在不影响耗电量的情况下装配了指示灯。

**进深41mm**

进深短，安装不受场所限制。

以最少的零部件构成实现的尺寸和高性价比

在本公司可安装于DIN导轨的变换器中，超小型2线制端子盘形信号变换器B5-UNIT系列是尺寸最小的系列产品之一。它运用了在研发各种用途的信号变换器的过程中积累的经验，由最少量的零部件组成，继而实现了价廉物美。

变换器主机  
(为便于说明而采用了透视图)**主要规格**

构造：超小型端子盘构造  
连接：M3.5螺丝端子  
输入：请参阅机型列表  
输出：请参阅规格书  
安装：DIN导轨安装

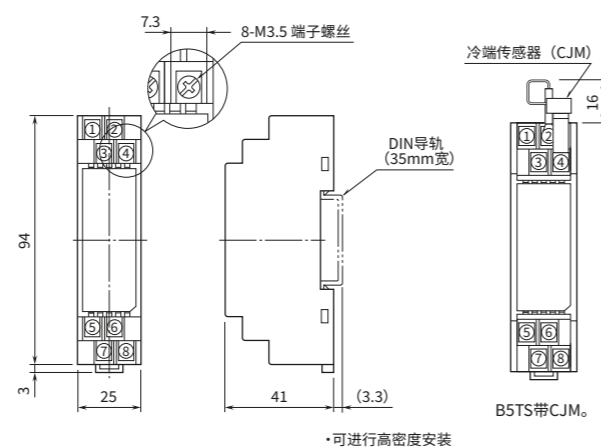
**外形尺寸图** (单位：mm) 不同机型的外形略有差异。

·可进行高密度安装

品名	机型	CE	RoHS
无源直流信号隔离器	B5SN	○	○
直流信号变换器	B5VS	○	○
热电偶信号变换器	B5TS	○	○
热电阻信号变换器	B5RS	○	○
电位器信号变换器	B5MS	○	○

M1E系列

M2系列

W2系列

M60系列

M6系列

M50X-UNIT

M5-UNIT

W5-UNIT

M80系列

20系列

其他

信号变换器

2线制

信号变换器

报警器

M1E系列

M2系列

W2系列

M60系列

M6系列

M50X-UNIT

M5-UNIT

W5-UNIT

M80系列

20系列

其他

信号变换器

2线制

信号变换器

报警器

LIMIT ALARMS

# 报警器

监视测量信号，输出报警接点。



显示设定型小型变换器  
M1E 数字报警器



第72页



显示设定型小型变换器  
M2E 数字报警器



第74页



数字设定型 2点/4点报警器  
M-UNIT 数字报警器



第76页

其他系列



液晶显示设定型小型变换器  
M7E-UNIT系列



带直流输出的报警器  
AE-UNIT系列



数字设定报警器  
AL-UNIT系列



微调设定报警器  
A-UNIT系列



传感器输入报警器  
A-RACK系列



带报警功能的过程计测用变换器  
12-RACK系列



各种报警器



详情请参阅网站。

### 按“设定方法”选择报警器

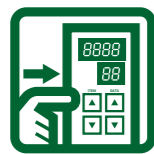

#### 数字设定型

用前端面板的显示器设定规格的高功能型产品。

- 能以实量设定报警设定值。
- 以实量值显示测量信号。
- 可通过选择报警设定值、缩放、励磁方向、迟滞宽度等相应的ITEM编号来变更功能的多功能型。



#### 旋钮设定型

可直观设定旋钮设定型。

- 可凭感觉设定稍微向上还是更加向下。
- 适用于报警设定值频繁变化的应用。

**主要相关产品**

M1E 数字报警器 第72页  
M2E 数字报警器 第74页  
M-UNIT数字报警器 第76页

M7E-UNIT  
KS2V2  
KS2V3  
KS2TR2  
MSEF  
其他



**主要相关产品**

KSE-□1  
KSE-□2  
L4AS



#### PC设定型

用计算机进行设定。

- 用专用组态软件进行设定。
- 可通过计算机画面进行设定，功能多。
- 可将参数上传或以文件形式保存至计算机。
- 还可将参数下载至其他变换器。



#### 微调设定型

可用多转型微调器进行细微的设定。

- 可用调节杆进行细微设定的多转型微调器设定型。<sup>\*1</sup>
- 适用于报警设定值基本不变的应用。

**主要相关产品**

M1E 数字报警器 第72页  
M2E 数字报警器 第74页

M6□XAS  
M6□XAT  
M6□XAR  
其他



**主要相关产品**

A-UNIT  
M2AVS  
AS  
ASW2  
KS  
AYAV  
AYDV  
其他

\*1. A-UNIT系列的微调器为270°旋转型。



#### 指轮开关设定型

以1%为单位，可看着数字进行设定。

- 简便易懂的百分比设定。
- 能以1%为单位设定报警值。

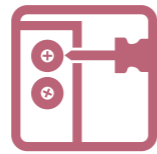

#### 旋转开关设定型

用螺丝刀进行设定的旋转开关型。

- 简便易懂的百分比设定。
- 能以1%为单位设定报警值。

**主要相关产品**

AE-UNIT  
M2SED  
M2AS  
M2AS1  
M8SED  
M8SED1  
ASD1  
KSED  
ASD  
MASD  
KASD  
其他



**主要相关产品**

AL-UNIT  
12-RACK  
ASL  
ASWL  
ASWL2  
KSL  
其他

#### 关于迟滞宽度设定功能

防止频繁地重复ON、OFF。

- 测量信号在报警设定值附近上下波动会重复发生报警的ON、OFF。将迟滞宽度(死区宽度)设定在报警设定值的上下限，可以防止频繁发生ON、OFF动作。



**相关产品**

M1E 数字报警器 第72页  
M2E 数字报警器 第74页  
M-UNIT数字报警器 第76页

A-UNIT  
AE-UNIT  
M6□XAS  
M6□XAT  
M6□XAR  
其他

### 各种报警器 (上下限以外的报警器)

#### 4点报警

可发出上限、上限、下限、下限4点报警。

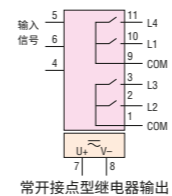

#### 相关产品

M1E 数字报警器 第72页  
M2E 数字报警器 第74页  
M-UNIT 数字报警器 第76页

#### 1点报警

可以选择上限报警或下限报警<sup>\*2</sup>。

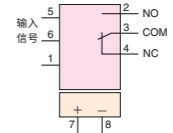

#### 相关产品

M6□XAS  
M6□XAT  
M6□XAR

#### 8点报警

最多可设定8点报警。

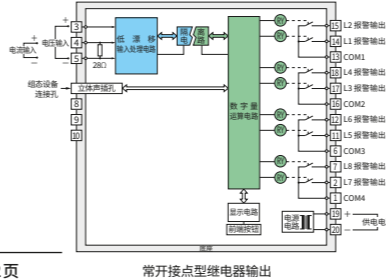

#### 相关产品

M1E 数字报警器 第72页

#### 带模拟量输出

发出上下限报警，将输入信号转换为指定的模拟量信号。

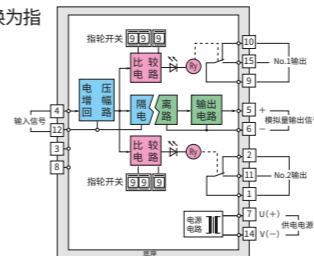

#### 相关产品

AE-UNIT  
12-RACK

#### 偏差报警设定型

监视标准信号与测量信号的偏差，可设定2点报警。

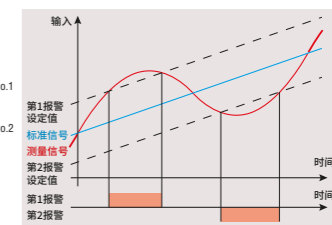

#### 相关产品

AYDV  
7YDV

#### 报警时励磁动作方向选择型 (故障安全对策型)

使用本公司的报警器时，用户通过选择输出接点用继电器的励磁方法，可以实现适当的故障安全(故障时的安全性)措施。

例如，使用AE-UNIT系列的直流信号报警器(机型：AEV)时，报警输出可从以下代码中选择。

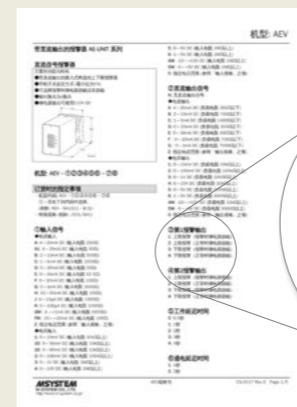

#### 规格书选型部分

电压范围(参照)

- ③第1报警输出
- 1: 上限报警 (报警时继电器励磁)
  - 2: 上限报警 (正常时继电器励磁)
  - 3: 下限报警 (报警时继电器励磁)
  - 4: 下限报警 (正常时继电器励磁)

- ④第2报警输出
- 1: 上限报警 (报警时继电器励磁)
  - 2: 上限报警 (正常时继电器励磁)

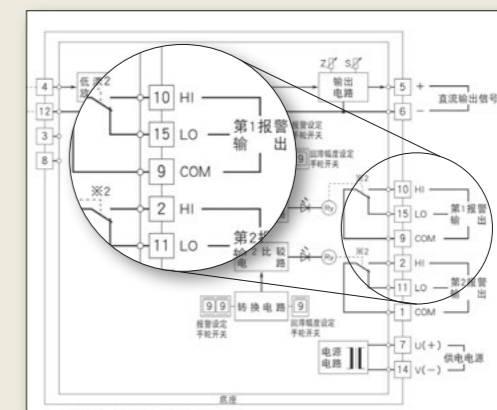

简易电路图

WITH OEL DISPLAY

显示设定型小型报警器

# M1E 数字报警器 Series

配备高辨识度有机EL显示器的数字报警器。  
备有2通道型和1通道型(多输出型)。



· 因机型而异

## 小型多输出报警器

备有2通道型2点/4点报警器 (M1EAXV-2) 和1通道型4点/8点报警器 (M1EAXV-1)。

## 多功能显示器

可在有机EL显示器上简单地进行显示设定。也可用计算机进行设定<sup>1</sup>。

<sup>1</sup>. 需要另售的组态软件连接专用电缆(机型: COP-US)。

## 带报警测试输出

可对连接的所有设备进行测试。

## 实量显示、实量设定

能显示实量, 以实量进行设定。  
可用前端按钮在现场进行设定。

## 多功能

可变更迟滞宽度。  
带ON延迟定时器。  
可选择报警时接点ON或OFF。  
采用了严禁外气流入的密闭型继电器。



· 照片是安装了底座时的状态(机型: M1E-BS2)。  
· 拉出安装用锁定滑块时

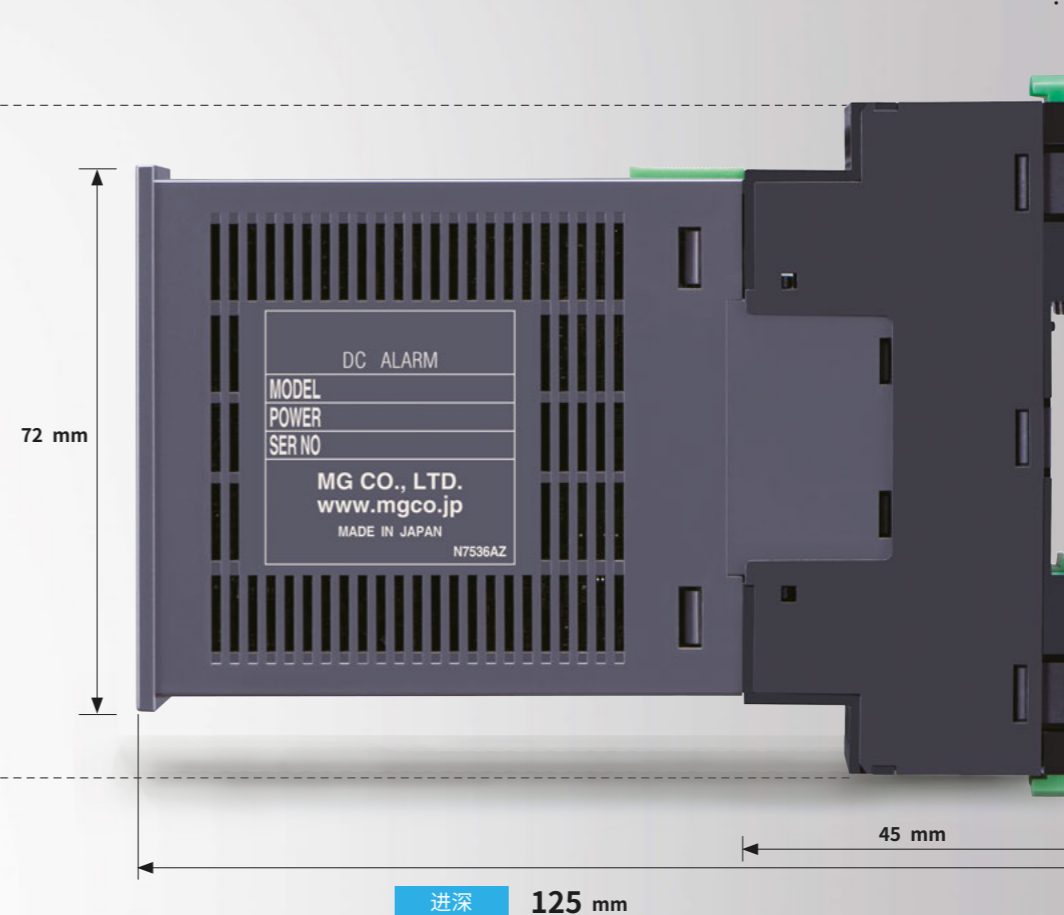

进深 125 mm

## M1E数字报警器

品名	机型	CE	RoHS
有机EL显示器 直流输入数字报警器 (2通道型、PC编程型、2点/4点报警器)	M1EAXV-2	○	○
有机EL显示器 直流输入数字报警器 (PC编程型、4点/8点报警器)	M1EAXV-1	○	○

· 底座(机型: M1E-BS)另售。

## 配件

品名	机型	CE	RoHS
底座	M1E-BS	○	○

## 前端面板图



可用位于前端面板上的Up/Down/Mode/Set按钮变更规格。

显示实量值, 设定时非常方便。

## 设定操作简单



报警测试画面

无论输入信号的值为多少, 均可单独控制报警输出ON/OFF<sup>\*</sup>。

<sup>\*</sup>. 即使在报警测试模式改变输入信号, 报警输出状态也不会发生变化。

WITH OEL DISPLAY

显示设定型 小型2点/4点报警器

# M2E 数字报警器 Series

配备高辨识度有机EL显示器的小型数字报警器。

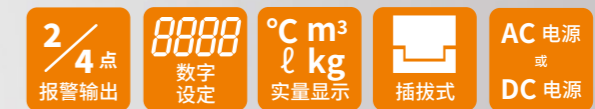

· 因机型而异

## 小型、2点/4点报警器

宽29.5mm的小型插拔式，  
带有机EL显示器的2点/4点报警器。

## 多功能显示器

可在有机EL显示器上简单地显示设定。也可使用计算机进行设定。

## 带报警测试输出

可对连接的所有设备进行测试。

## 实量显示、实量设定

能显示实量，以实量进行设定。  
可用前端按钮在现场进行设定。

## 多功能

可变更迟滞宽度。  
带ON延迟定时器。  
可选择报警时接点ON或OFF。  
采用了严禁外气流入的密闭型继电器。

## 世界电源

支持100~240V AC、24V DC/110V DC。

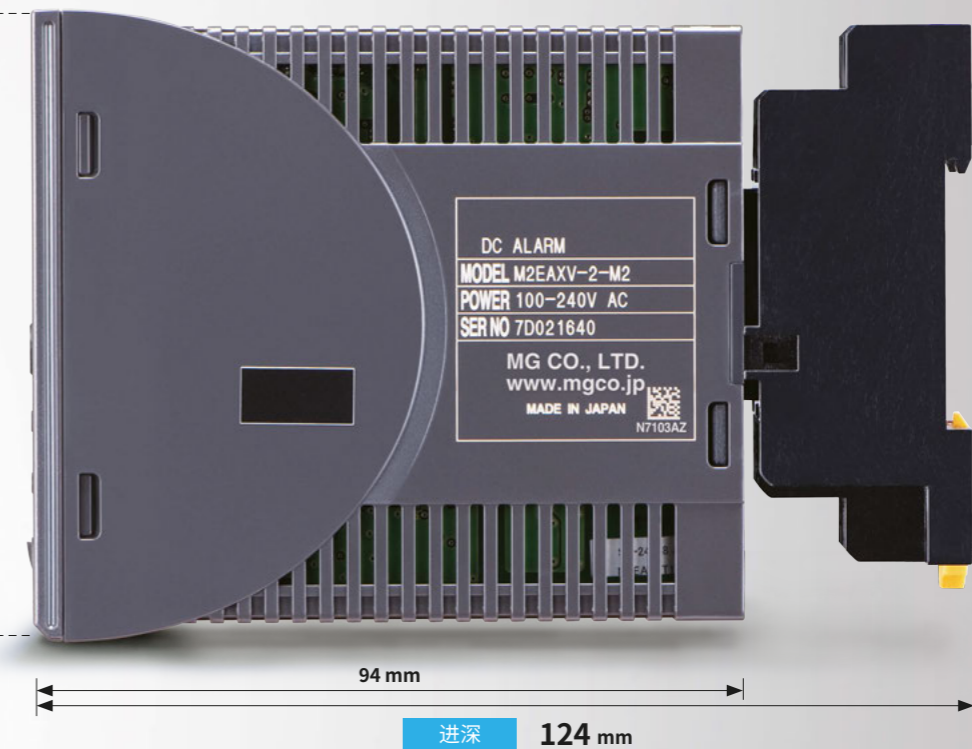

## M2E 数字报警系列

品名	机型	CE	
有机EL显示器 直流信号数字报警器 (PC编程型、2点/4点报警器)	M2EAXV	○	○
有机EL显示器 热电偶数字报警器 (PC编程型、2点/4点报警器)	M2EAXT	○	○
有机EL显示器 热电阻数字报警器 (PC编程型、2点/4点报警器)	M2EAXR	○	○
有机EL显示器 电位器数字报警器 (PC编程型、2点/4点报警器)	M2EAXM	○	○
有机EL显示器 配电器数字报警器 (PC编程型、2点/4点报警器)	M2EAXDY	○	○
有机EL显示器 自整角机数字报警器 (PC编程型、2点/4点报警器)	M2EAXS	○	○

## 前端面板图



可用位于前端面板上的Up/Down/Mode/Set按钮变更规格。  
显示实量值，设定时非常方便。\*1  
也可用计算机进行设定。

\*1. 需要另售的组态软件连接专用电缆(机型：COP-US)。

M1E系列

M2系列

W2系列

M60系列

M6系列

M50X-UNIT

M5-UNIT

W5-UNIT

M80系列

20系列

其他  
信号变换器2线制  
信号变换器

报警器

M1E系列

M2系列

W2系列

M60系列

M6系列

M50X-UNIT

M5-UNIT

W5-UNIT

M80系列

20系列

其他  
信号变换器2线制  
信号变换器

报警器

## DIGITAL ADJUSTMENTS

数字设定型 2点/4点报警器

## M-UNIT 数字报警器 Series

设定简单、功能丰富的数字式报警器。



· 因机型而异

## 2点/4点报警器

插拔式2点/4点报警器。

## 实量显示、实量设定

能显示实量，以实量进行设定。  
可用前端按键在现场进行设定。

## 多功能

可变更迟滞宽度。  
带ON延迟定时器。  
可选择报警时接点ON或OFF。  
采用严禁外气流入的密闭型继电器。

## 世界电源

支持100~240V AC、24V DC、110V DC。



## M-UNIT数字报警器

品名	机型	CE	UL	
数字报警器 (数字设定型、2点/4点报警器)	AS4V	○	○	○
热电偶数字报警器 (数字设定型、2点/4点报警器)	AS4T	○	○	○
热电阻数字报警器 (数字设定型、2点/4点报警器)	AS4R	○	○	○
电位器数字报警器 (数字设定型、2点/4点报警器)	AS4M	○	○	○
应变计数字报警器 (数字设定型、2点/4点报警器)	AS4LC	○	-	○
CT数字报警器 (数字设定型、2点/4点报警器、有效值运算型)	AS4CT	○	-	○

## 前端面板图



M-UNIT数字报警器系列可通过前端面板进行所有设定。LED的亮度高，即使现场面板昏暗，也可正确进行设定。而且可以使用软键锁定设定值，以确保安全。

## 设定操作简单

设定操作极其简单!



M-UNIT数字报警器系列的所有设定均可通过“ITEM选择”、“数据输入”这2个动作完成。显示ITEM编号后会显示与该编号相关的数值（设定值和测量值等）。设定时只需使用UP/DOWN键调出相应数值即可完成设定。可输入实量值，不会出现错误。

M1E系列

M2系列

W2系列

M60系列

M6系列

M50X-UNIT

M5-UNIT

W5-UNIT

M80系列

20系列

其他  
信号变换器2线制  
信号变换器

报警器

M1E系列

M2系列

W2系列

M60系列

M6系列

M50X-UNIT

M5-UNIT

W5-UNIT

M80系列

20系列

其他  
信号变换器2线制  
信号变换器

报警器

## 其他报警器

### 液晶显示设定型 小型2点/4点报警器 M7E-UNIT Series

能通过字符对详细名称、项目进行数字显示的小型数字报警器。

#### 小型、2点 / 4点报警器

宽 29.5mm 的小型插拔式，带液晶显示器的 2 点 / 4 点报警器。

#### 实量显示、实量设定

能显示实量，以实量进行设定。可用前端按键在现场进行设定。

#### 带报警测试输出

可对连接的所有设备进行测试。



### 带直流输出的报警器 AE-UNIT Series

带直流输出的指轮开关设定型报警器。

#### 多功能

可选择报警时接点 ON 或 OFF。  
可变更迟滞宽度。  
带 ON 延迟定时器。  
带电源 ON 定时器。

#### 上下限报警 + 模拟量输出

带直流输出的插拔式上下限报警器。



### 数字设定 报警器 AL-UNIT Series

用旋转开关以 1% 为单位进行设定的传感器直接输入报警器。

#### 插拔式上下限报警器

采用旋转开关设定方式（最小 1%）。  
可选择报警时继电器励磁或非励磁。  
采用严禁外气流入的密闭型继电器。  
输出接点为转换型（c 接点）。



### 微调设定报警器 A-UNIT Series

附带迟滞宽度设定功能，可用微调器设定传感器直接输入报警器。

#### 插拔式上下限报警器

可选择报警时继电器励磁或非励磁。  
只需 1 点设定值即可进行迟滞控制。  
输出接点为转换型（c 接点）。  
采用严禁外气流入的密闭型继电器。



### 传感器输入报警器 A-RACK Series

#### 支架安装型上下限报警器

可选择报警时继电器励磁或非励磁。  
只需 1 点设定值即可进行迟滞控制。  
输出接点为转换型（c 接点）。  
采用严禁外气流入的密闭型继电器。



### 带报警功能的过程计测用变换器 12-RACK Series

#### 带直流输出的支架安装型上下限报警器

备有单独供电型的各种 AC / DC 电源。



### 各种报警器

各变换器系列中备有种类丰富的报警器。



详情请参阅网站。



M1E系列

M2系列

W2系列

M60系列

M6系列

M50X-UNIT

M5-UNIT

W5-UNIT

M80系列

20系列

其他  
信号变换器2线制  
信号变换器

报警器

M1E系列

M2系列

W2系列

M60系列

M6系列

M50X-UNIT

M5-UNIT

W5-UNIT

M80系列

20系列

其他  
信号变换器2线制  
信号变换器

报警器