

# 外形図

## ヘッドマウント形変換器 27・UNIT シリーズ

### 2線式ユニバーサル温度変換器

(HART通信対応)

#### 特記事項

#### 外形寸法図(単位:mm)・端子番号図

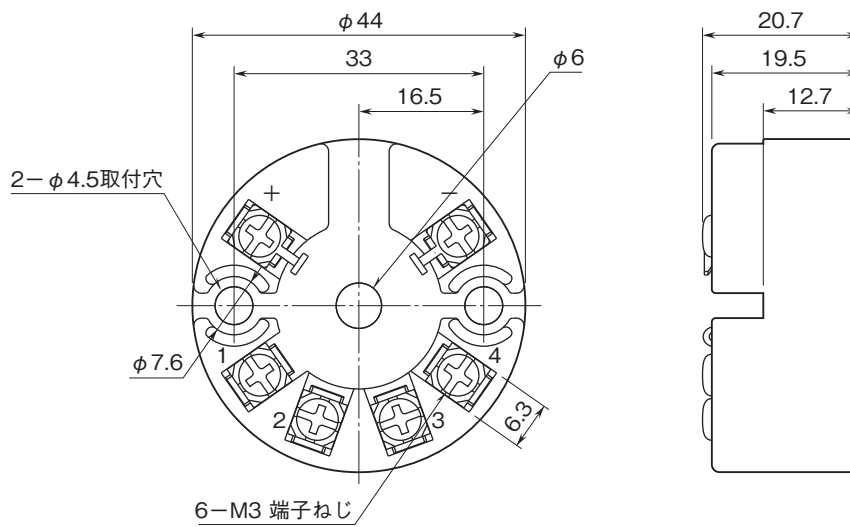

#### 取付寸法図(単位:mm)

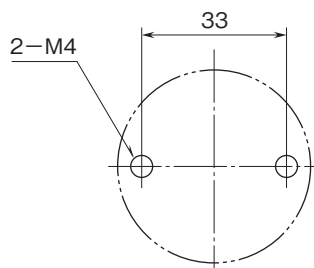

※取付ねじは、お客様にてご用意下さい。

# 外形図

## 端子接続図

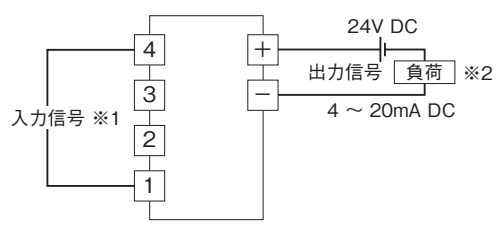

※1、入力部接続方法  
 ■ 直流電圧入力

■ 熱電対入力  
 ・ 冷接点センサ内蔵

■ 測温抵抗体および  
 抵抗器入力  
 ・ 2線式

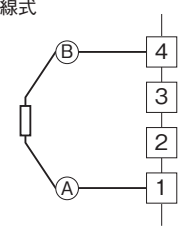
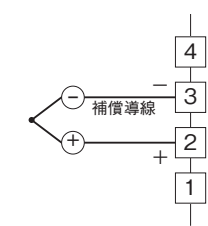
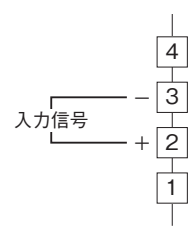

・ 2入力形

・ 冷接点センサ外付

・ 3線式

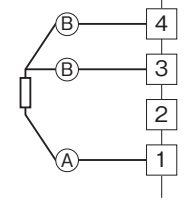
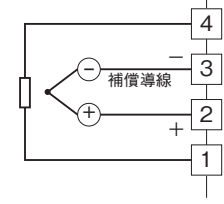
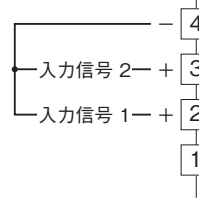

・ 2入力形  
 冷接点センサ内蔵

・ 4線式

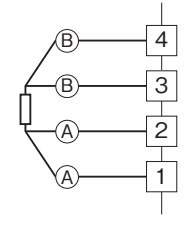
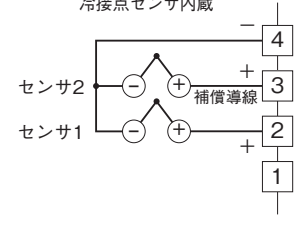

・ 2入力形  
 冷接点センサ外付

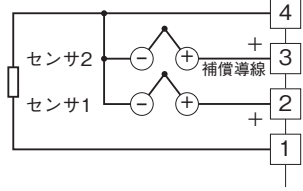

※2、HART通信で行う場合は、抵抗値を250~1100Ωとして下さい。