

# 外形図

## ヘッドマウント形変換器 27・UNIT シリーズ

### 2線式ユニバーサル温度変換器

(耐圧防爆、屋外設置形、HART通信対応)

特記事項

### 外形寸法図(単位:mm)

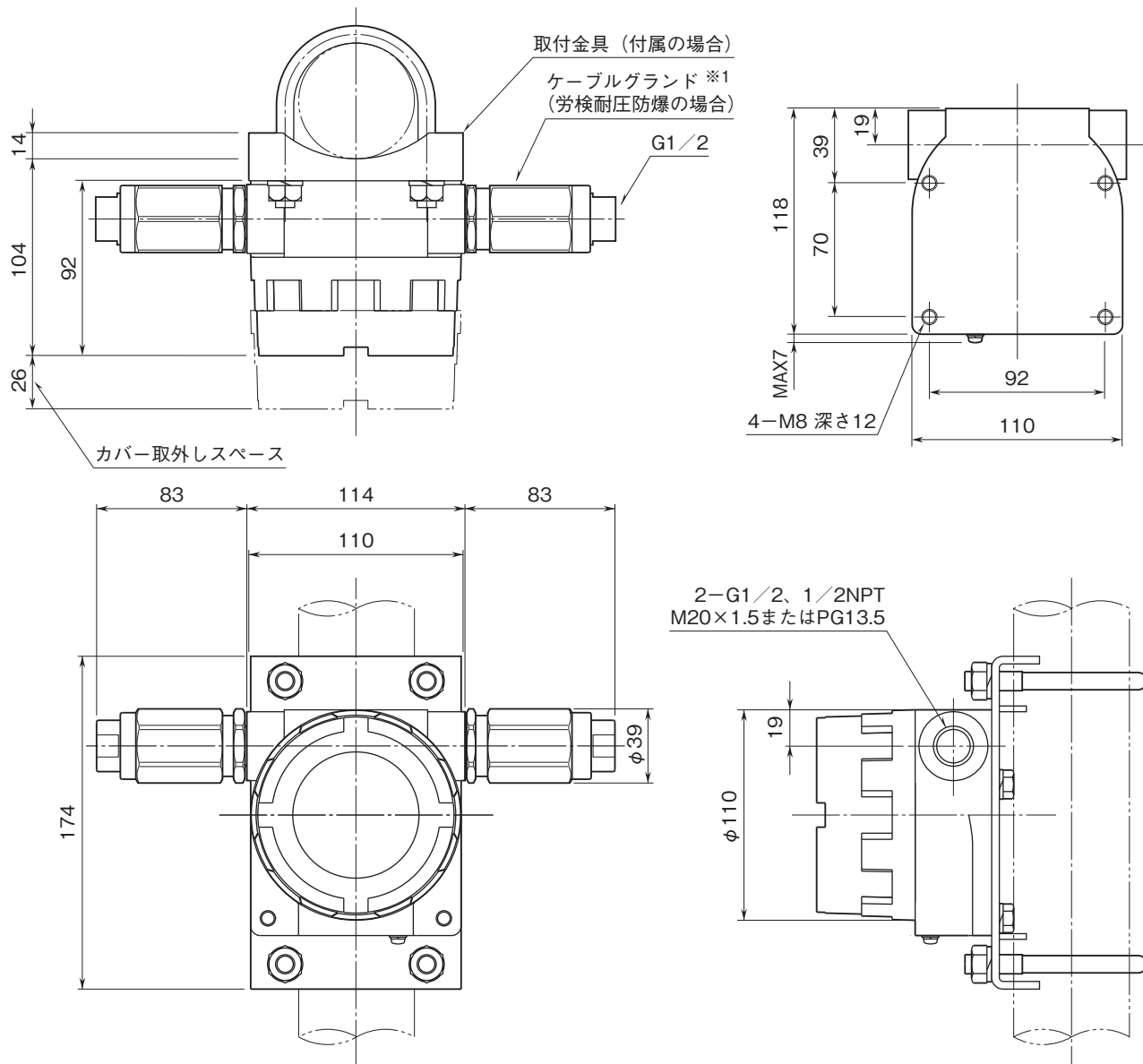

※1、労検耐圧防爆の場合、ケーブルグランドが2個付属しています。

# 外形図

## 端子接続図

■端子台なしの場合（出力信号は機器本体端子に接続）  
・表示器なし

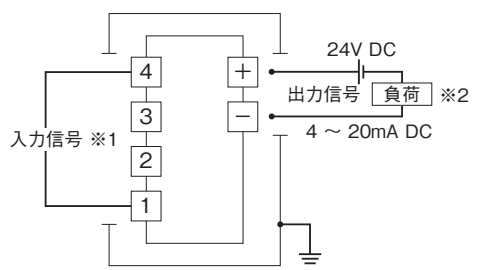

・表示器付属

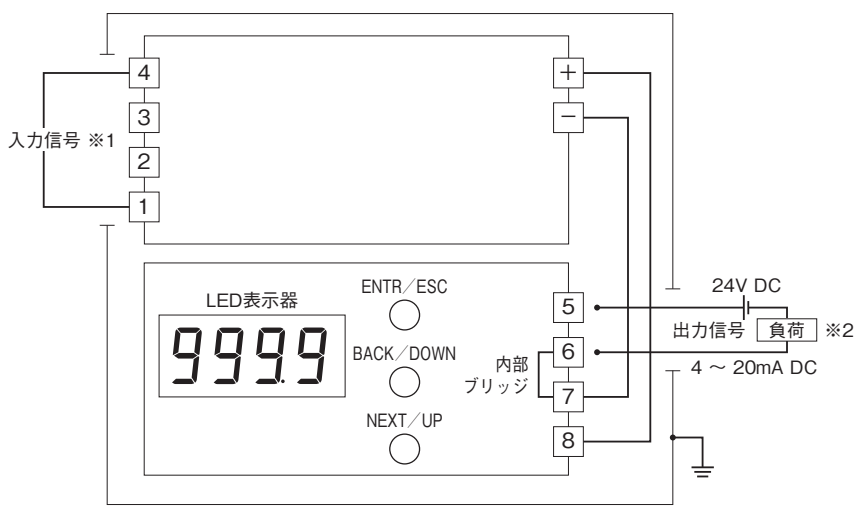

■端子台内蔵の場合

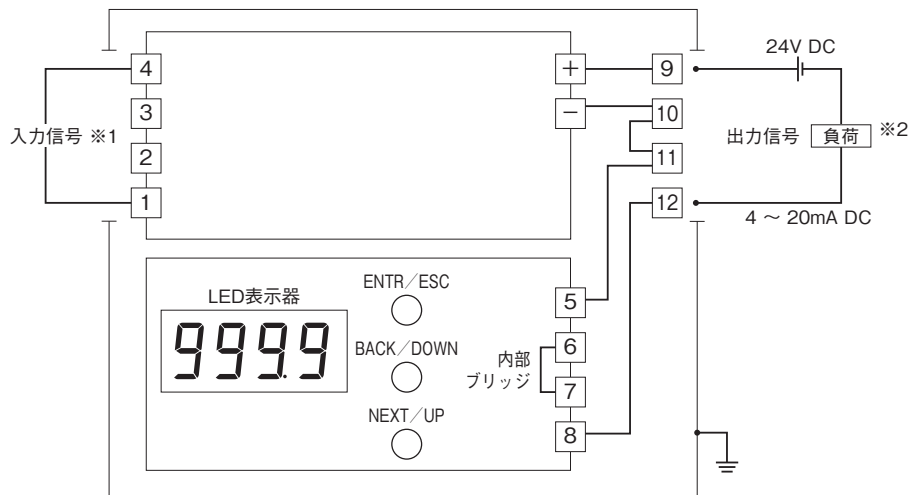

※1、入力部接続方法

■直流電圧入力

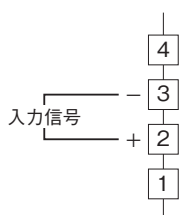

■熱電対入力

・冷接点センサ内蔵

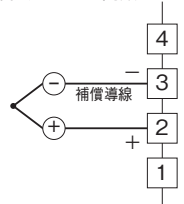

・2入力形冷接点センサ内蔵

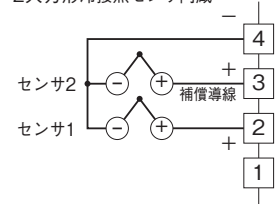

■測温抵抗体および抵抗器入力

・2線式

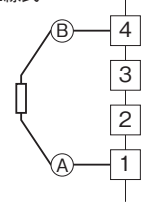

・4線式

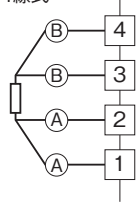

・2入力形

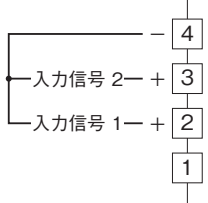

・冷接点センサ外付

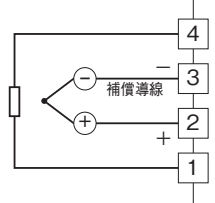

・2入力形冷接点センサ外付

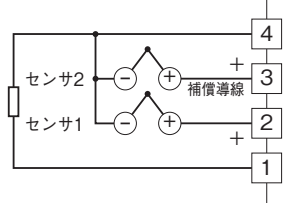

・3線式

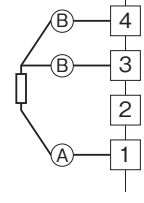

※2、HART通信で行う場合は、抵抗値を250~1100Ωとして下さい。