

外形図

パネル埋込形 電力マルチメータ 54・UNIT シリーズ

電力マルチメータ

(4点指示形)

特記事項

外形寸法図(単位:mm)

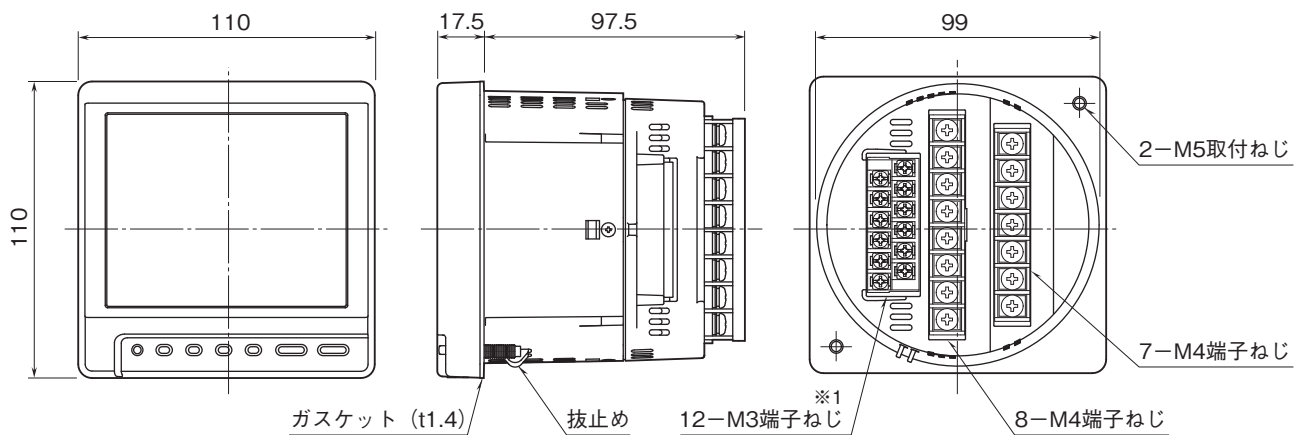

取付寸法図(単位:mm)

他のパネル計器と並べる場合は、上下、左右5cm以上の間隔を空けて下さい。

ただし、コンフィギュレータを使用する場合は、ケーブルが干渉する恐れがあるので下側10cmは何も設置しないで下さい。

■パネルカット寸法図

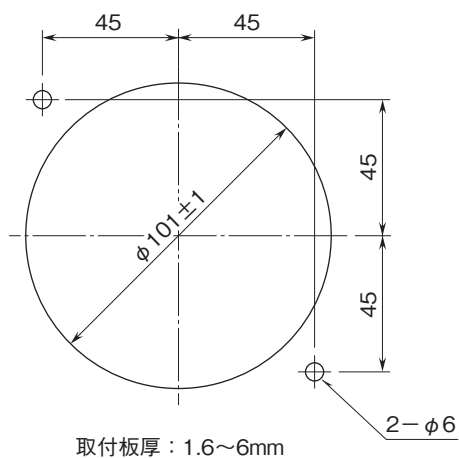

外形図

結線図

EMC (電磁両立性) 性能維持のため、FE1端子を接地して下さい。

注) FE1端子は保護接地端子 (Protective Conductor Terminal) ではありません。

■入力

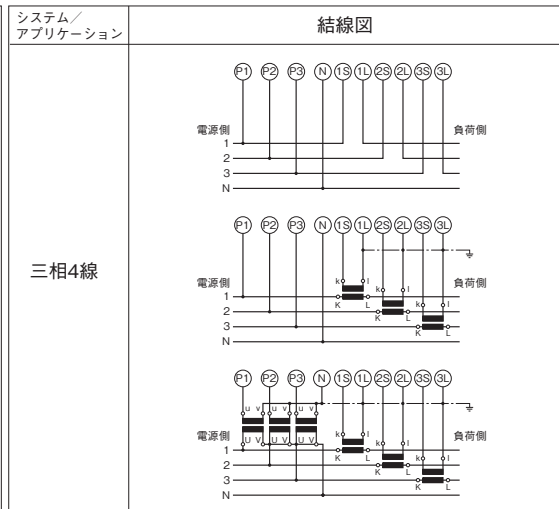
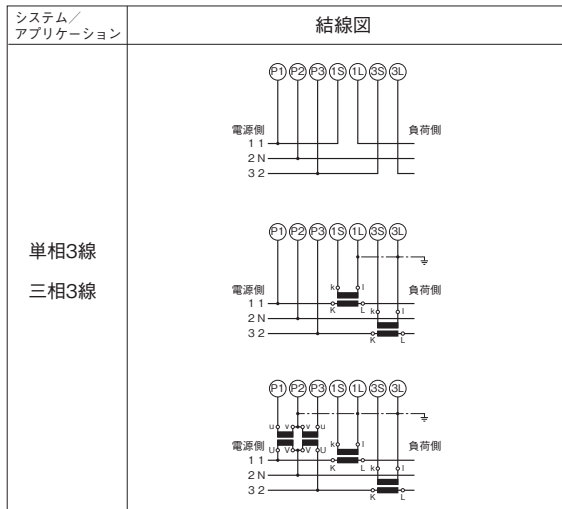
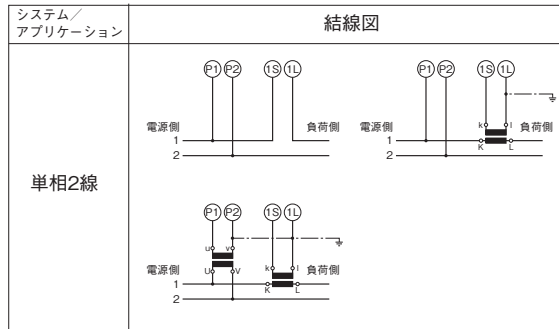
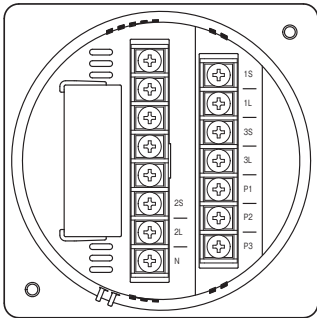

注) 低圧回路では接地は不要です。

■出力

●出力コード1

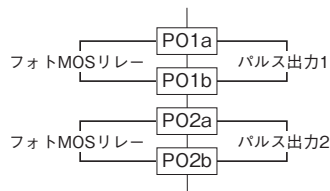
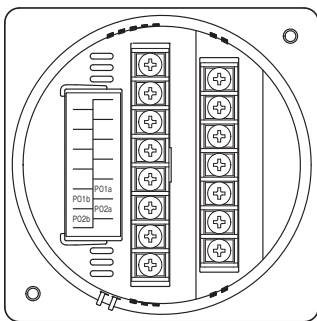

●出力コード2

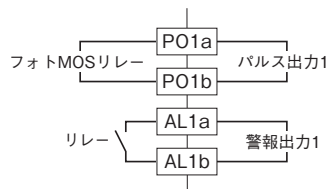
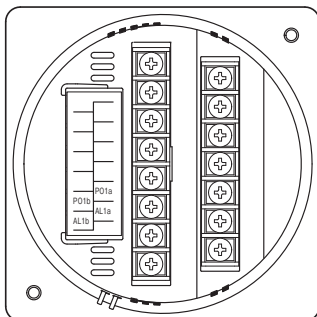

外形図

■外部インターフェース

●外部インターフェースコード：1、2、3

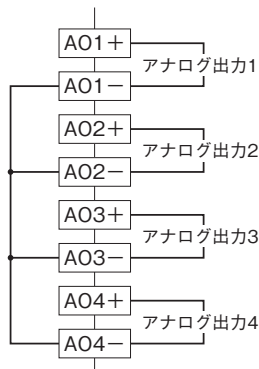
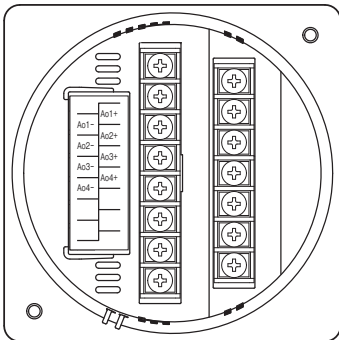

●外部インターフェースコード：4

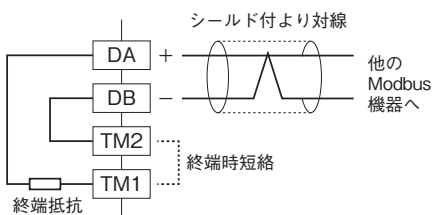
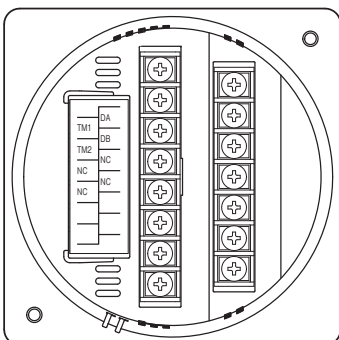

●外部インターフェースコード：5

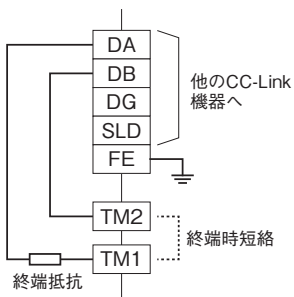
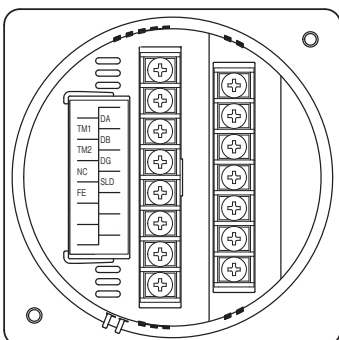

●外部インターフェースコード：6、7、8

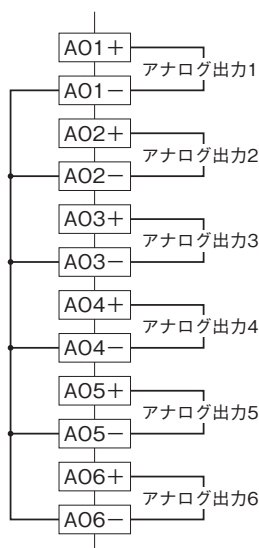
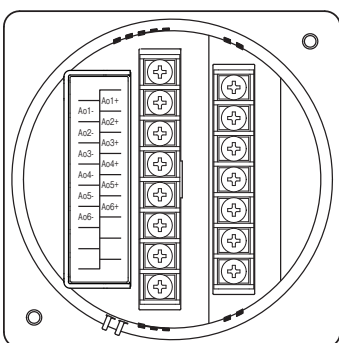

外形図

●外部インターフェースコード：9

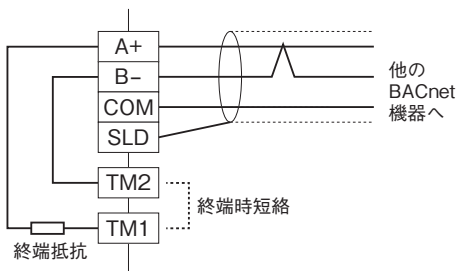
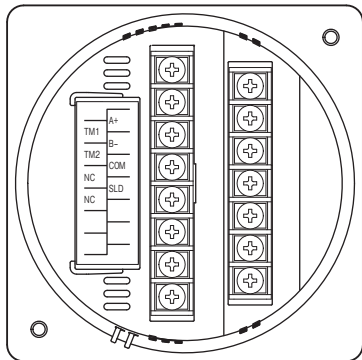

■補助電源、外部スイッチ

