

外形図

計装用プラグイン形変換器 M・UNIT シリーズ

広帯域電流変換器

(クランプ式センサ入力形)

特記事項

外形寸法図(単位:mm)・端子番号図

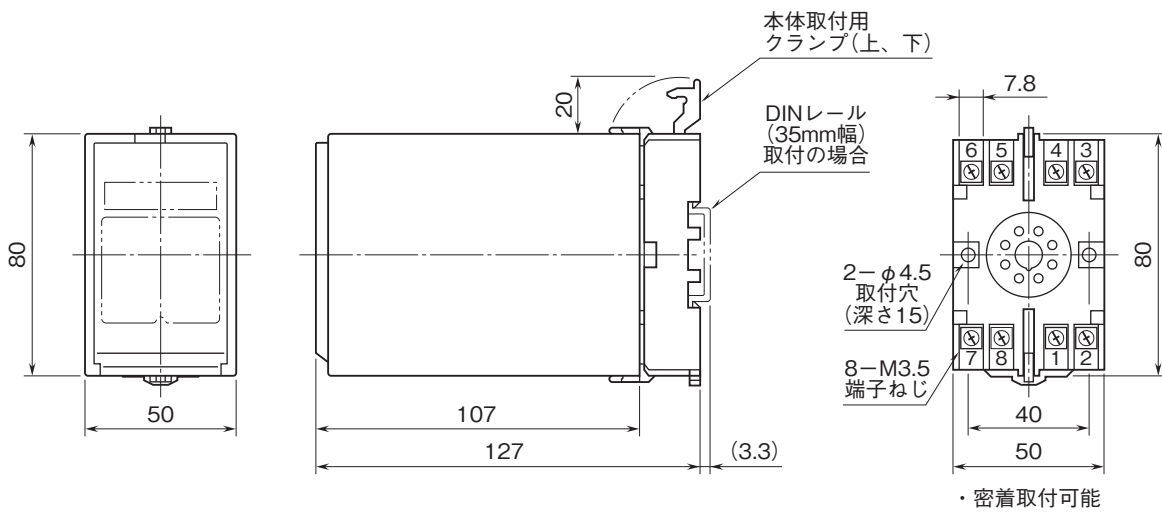

■クランプ式センサ: CLSA-08

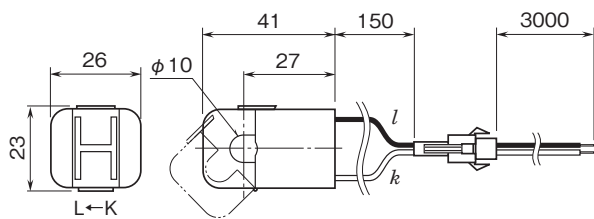

■クランプ式センサ: CLSA-30

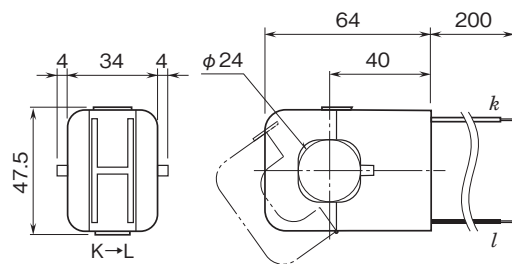

■クランプ式センサ: CLSA-12

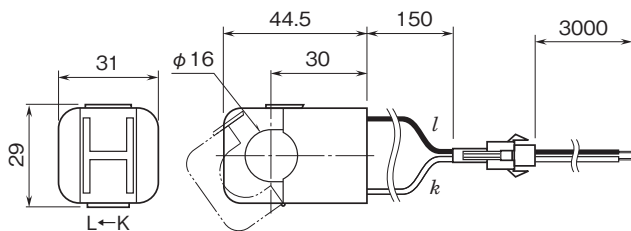

外形図

■クランプ式センサ:CLSA-50

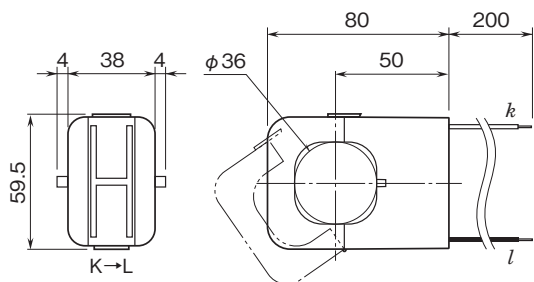

■クランプ式センサ:CLSB-05

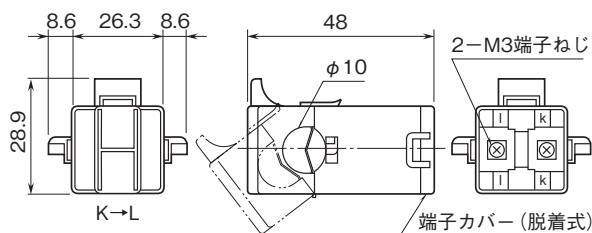

■クランプ式センサ:CLSB-10

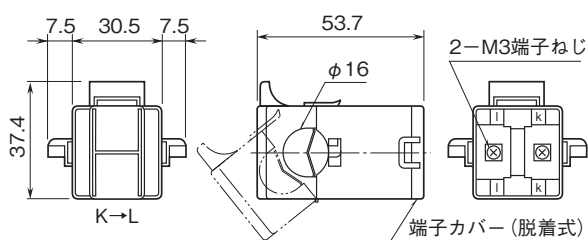

■クランプ式センサ:CLSB-20

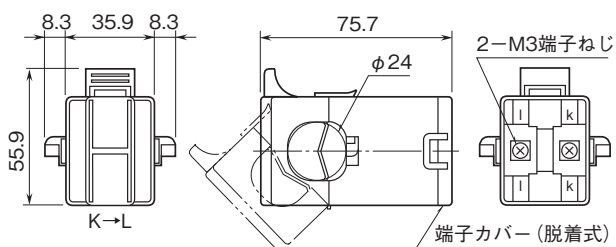

■クランプ式センサ:CLSB-40

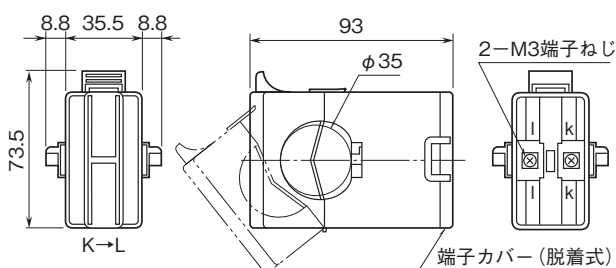

外形図

端子接続図

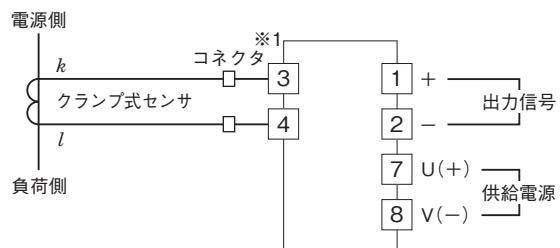

※1、コネクタはCLSA-08、CLSA-12のみ付きます。