

外形図

プラグイン形FA用変換器 K・UNIT シリーズ

パルスアイソレータ

(センサ用電源付、2出力形)

特記事項

外形寸法図(単位:mm)・端子番号図

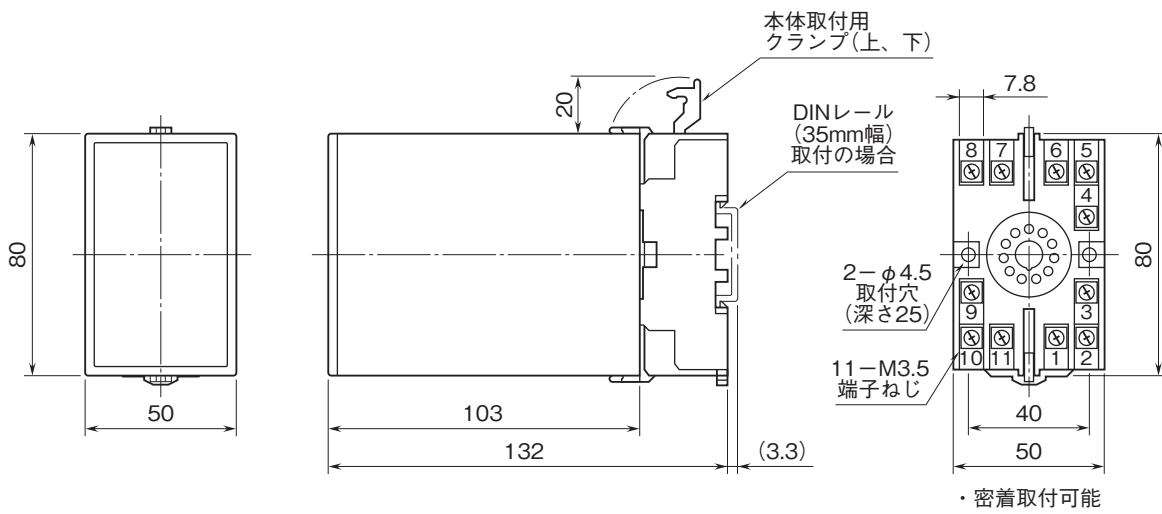

外形図

端子接続図

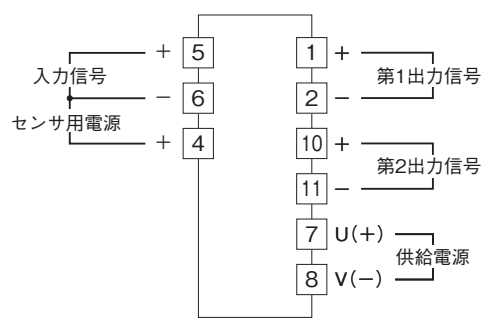

入力部接続例

■無電圧スイッチ入力

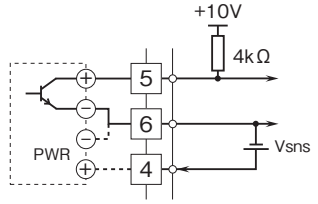

■電圧パルス入力

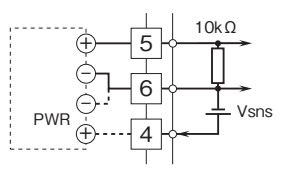

■2線式電流パルス入力
・内蔵センサ用電源使用時

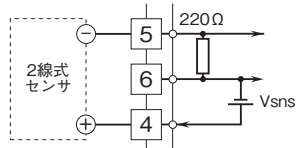

・外部DC電源使用時

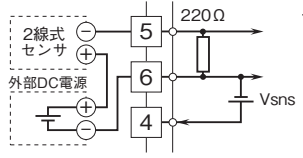

出力部接続例

■オープンコレクタ出力

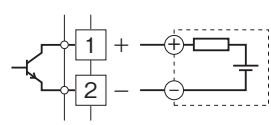

■電圧パルス出力

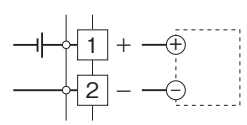

■リレー接点パルス出力
・AC電源のとき

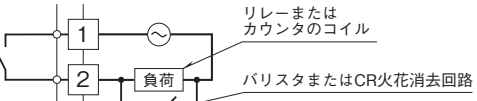

・DC電源のとき

