

# 外形図

## プラグイン形FA用変換器 K・UNIT シリーズ

### パルスアイソレータ

(センサ用電源付)

特記事項

### 外形寸法図(単位:mm)・端子番号図

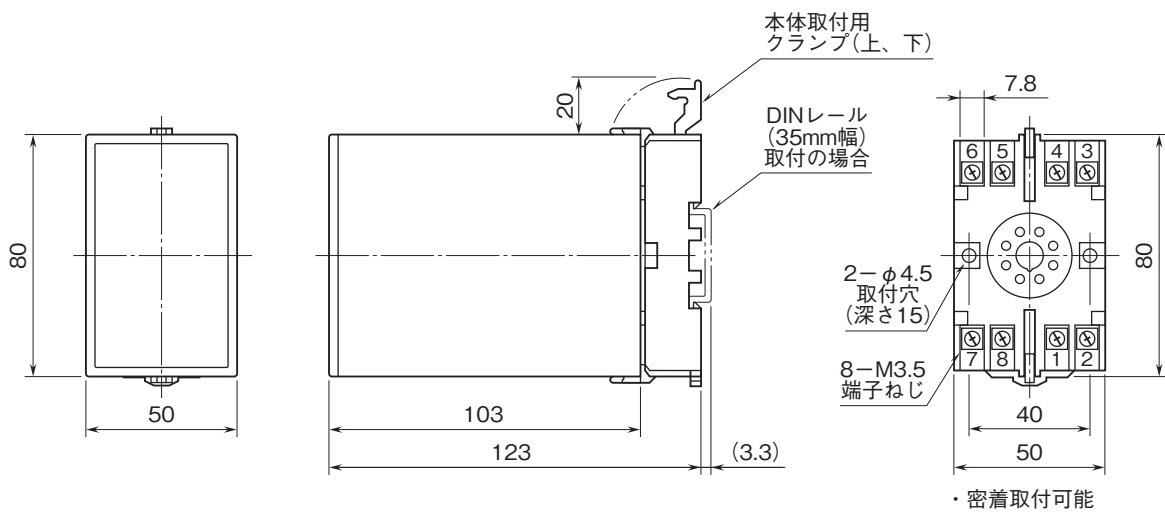

# 外形図

## 端子接続図

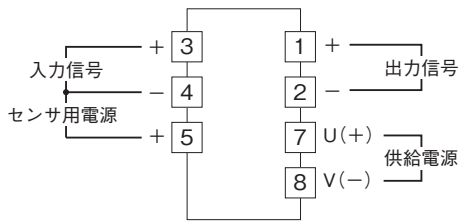

### 入力部接続例

#### ■無電圧スイッチ入力

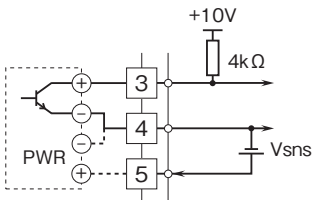

#### ■電圧パルス入力

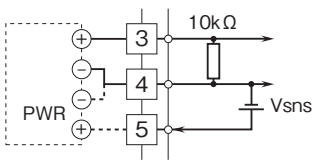

#### ■2線式電流パルス入力

##### ・内蔵センサ用電源使用時

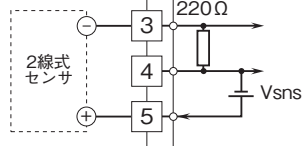

##### ・外部DC電源使用時

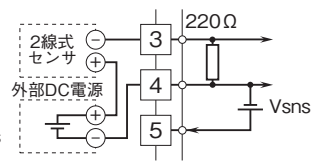

### 出力部接続例

#### ■オープンコレクタ出力

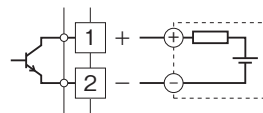

#### ■電圧パルス出力

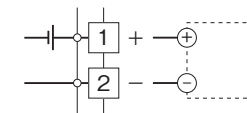

#### ■リレー接点パルス出力

##### ・AC電源のとき

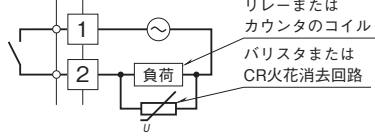

##### ・DC電源のとき

