

# 外形図

絶縁2出力超小形信号変換器 ピコマル シリーズ

パルスアイソレータ  
(センサ用電源付、CE対応形)

特記事項

## 外形寸法図(単位:mm)

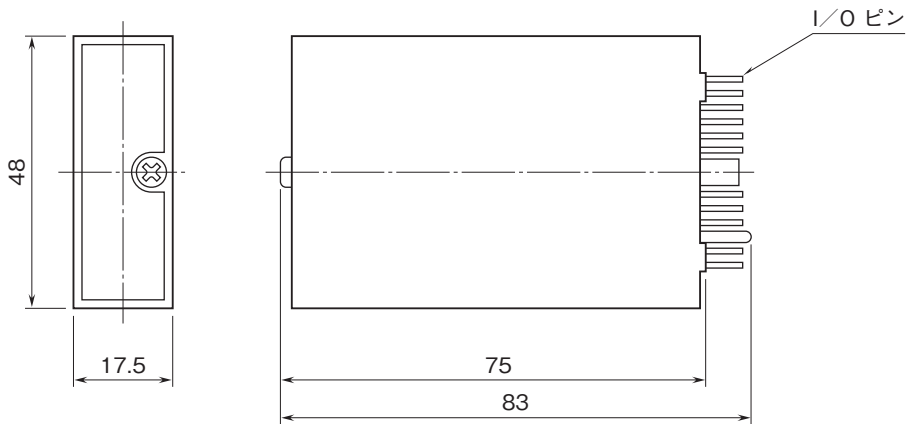

# 外形図

## 端子接続図

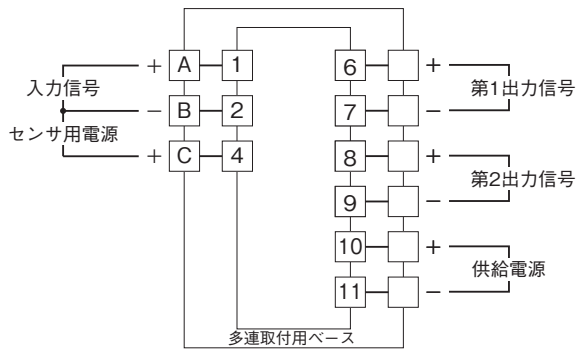

### 入力部接続例

#### ■無電圧スイッチ入力

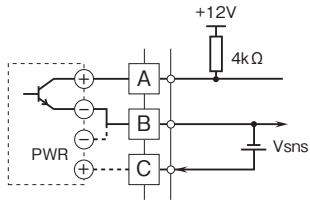

#### ■2線式電流パルス入力

・内蔵センサ用電源使用時

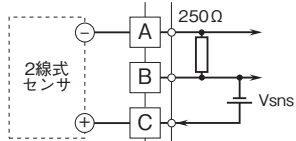

・外部DC電源使用時

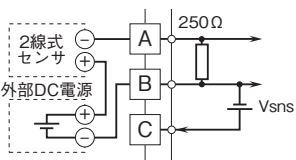

#### ■DC電圧パルス入力

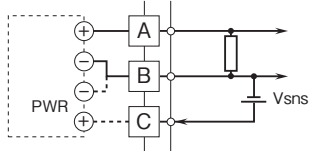

#### ■AC電圧パルス入力

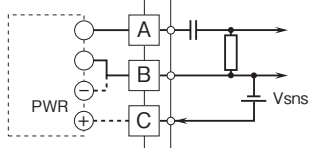

### 出力部接続例

#### ■オープンコレクタ出力

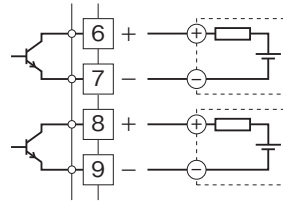

#### ■電圧パルス出力

