

スーパー 18-RACK シリーズ

取扱説明書

NestBus 用
変換器ネスト

形式
18MC

ご使用いただく前に

このたびは、弊社の製品をお買い上げいただき誠にありがとうございます。本器をご使用いただく前に、下記事項をご確認下さい。

梱包内容を確認して下さい

・ネスト 1 台

形式を確認して下さい

お手元の製品がご注文された形式かどうか、スペックラベルで形式と仕様を確認して下さい。

取扱説明書の記載内容について

本取扱説明書は本器の取扱い方法、外部結線および簡単な保守方法について記載したものです。

各部の名称

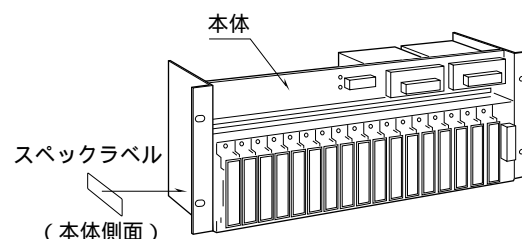

取付方法 (単位: mm)

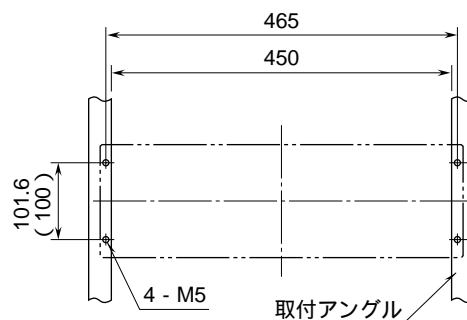

(注) ネストの下側に適当な配線スペースをおとり下さい。
()内は JIS 規格

ご注意事項

電源定格

・許容電圧範囲(形式によって異なりますので、スペックラベルでご確認下さい。)

交流電源 : AC 85 ~ 132 V, AC 170 ~ 264 V
47 ~ 63 Hz, 130 VA 以上

直流電源 : DC 24 V ± 10 %, 2.5 A 以上

設置について

- ・屋内でご使用下さい。
 - ・塵埃、金属粉などの多いところでは、防塵設計のきょう体に収納し、放熱対策を施して下さい。
 - ・振動、衝撃は故障の原因となることがあるため極力避けて下さい。
 - ・周囲温度が 0 ~ 50 を越えるような場所、周囲湿度が 30 ~ 90 % RH を越えるような場所や結露するような場所でのご使用は、寿命・動作に影響しますので避けて下さい。
 - ・配線などで本体の通風口を塞がぬようご注意下さい。
配線について
 - ・配線(電源線、入力信号線、出力信号線)は、ノイズ発生源(リレー駆動線、高周波ラインなど)の近くに設置しないで下さい。
 - ・ノイズが重畳している配線と共に結束したり、同一ダクト内に収納することは避けて下さい。
- その他
- ・本器は電源投入と同時に動作しますが、すべての性能を満足するには 10 分の通電が必要です。

接 続

各端子の接続は次ページを参考にして行って下さい。

外形寸法図 (単位: mm)

標準取付の場合 (付加コード: 無記入)

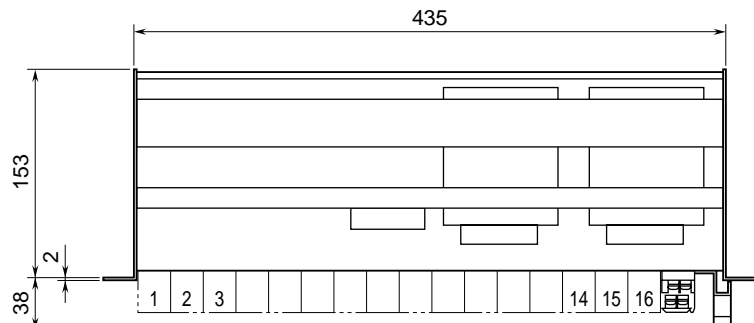

壁取付の場合 (付加コード: /W)

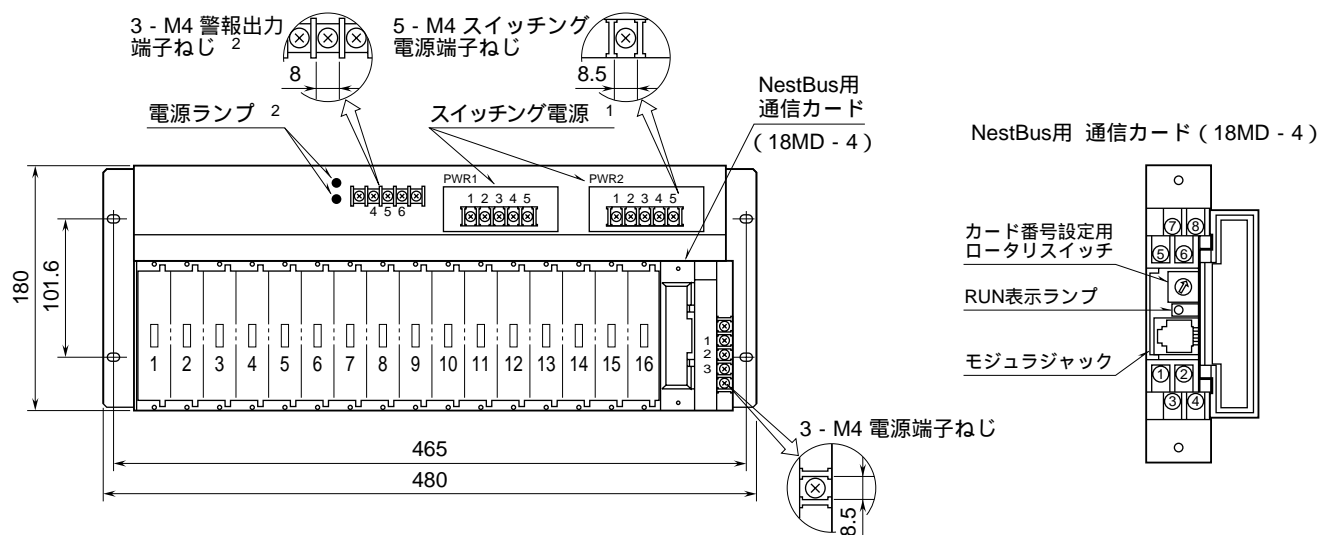
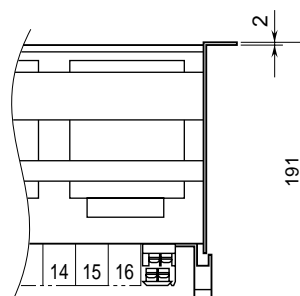

- 1、シングル電源用のときはPWR1のみ付きます。
- 2、2重化、2系統のときのみ付きます。

端子接続図

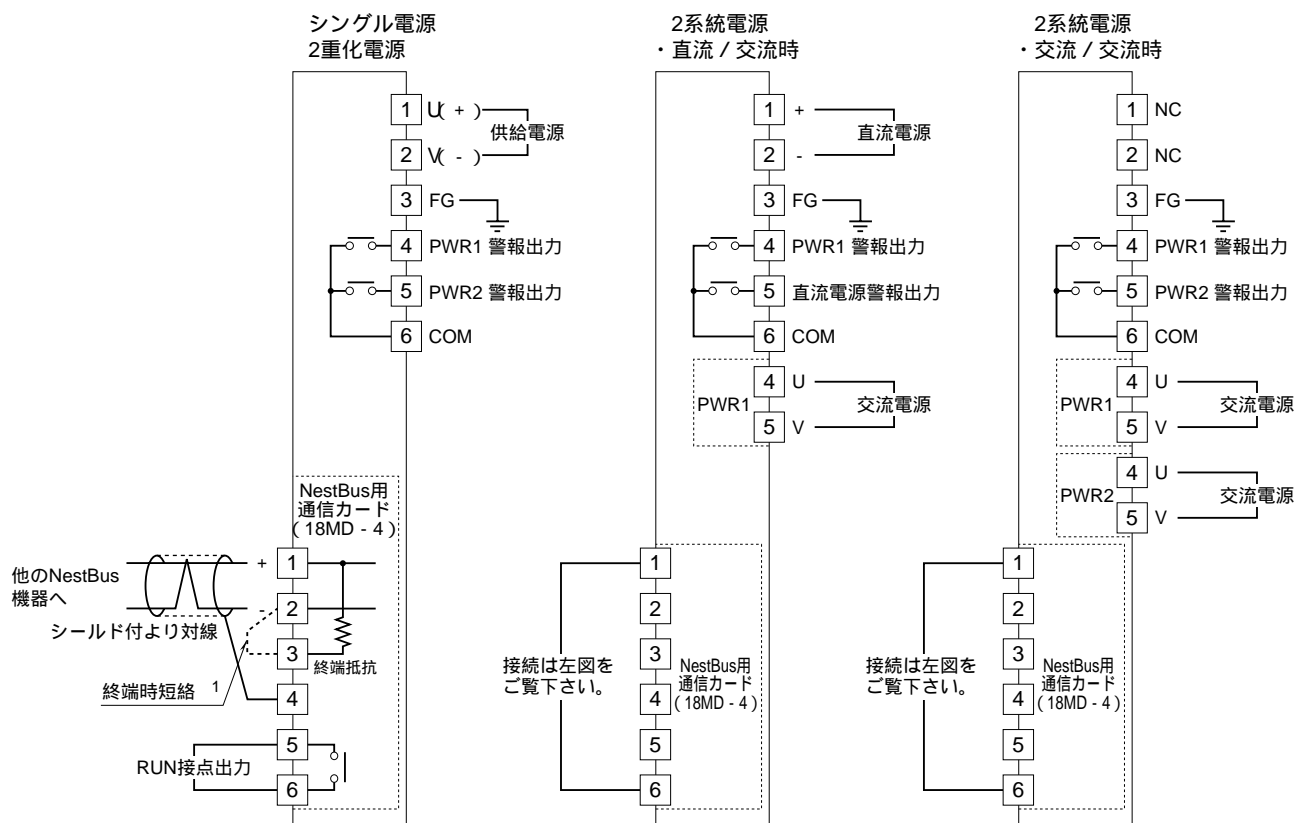

シングル電源時は警報出力は付きません。

- 1、より対線の伝送ラインが終端の場合は（= 渡り配線がない場合）端子2、3間を短絡して下さい。ユニットが伝送ラインの途中に配線されているときは、端子2、3間を短絡しないで下さい。
（注）渡り配線は1、2、4端子を使って下さい。

点 検

本体および変換器の端子接続図に従って結線がされていますか。

供給電源の電圧は正常ですか。

取付、環境条件は正常ですか。

以上の項目をご確認の上、運転を開始して下さい。

保 守

交流電源タイプの場合は、保守用として(HDC4 - - R)をご用意しています。電源寿命の規準は平均周囲温度35、負荷条件1.0Aにおいて10年となっています。

（注）周囲温度・負荷条件が変化すると電源寿命が変化しますのでお問い合わせ下さい。

スイッチング電源の取換方法

スイッチング電源（HDC4 - - R）をご用意下さい。スイッチング電源に通電されている交流電源を切って下さい。

ケツソクバイндаを取外し、端子番号、と、に接続されている電線を取外して下さい。

Aの取付ねじ2ヶ所を取外して下さい。

ネストから既設のスイッチング電源を取外して下さい。ご購入いただいたスイッチング電源を上記の作業と逆の順序で取付けて下さい。

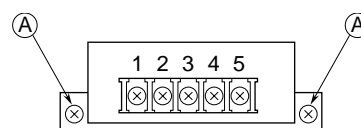

- A: 取付ねじ
1: DC 24 V (+)
2: DC 24 V (-)
3: FG
4: 交流電源 (V)
5: 交流電源 (U)

保 証

本器は、厳密な社内検査を経て出荷されておりますが、万一製造上の不備による故障、または輸送中の事故、出荷後3年以内正常な使用状態における故障の際は、ご返送いただければ交換品を発送します。