

ご使用いただく前に

このたびは、弊社の製品をお買い上げいただき誠にありがとうございます。本器をご使用いただく前に、下記事項をご確認下さい。

■梱包内容を確認して下さい

・室内スイッチ1台

■形式を確認して下さい

お手元の製品がご注文された形式かどうか、スペック表示で形式と仕様を確認して下さい。

■取扱説明書の記載内容について

本取扱説明書は本器の取扱い方法、外部結線および保守方法について記載したものです。

ご注意事項

●供給電源

- ・許容電圧範囲、電源周波数、消費電力
スペック表示で定格電圧をご確認下さい。
- 交流電源：定格電圧 24 V AC の場合

24 V AC ± 10 %、50 / 60 Hz、0.5 VA 以下

●取扱いについて

- ・本体の取外または取付を行う場合は、危険防止のため必ず、電源を遮断して下さい。

●設置について

- ・屋内でご使用下さい。
- ・雨、水滴、日光の直接当たる場所はお避け下さい。
- ・塵埃、金属粉などの多いところでは、防塵設計のきょう体に収納し、放熱対策を施して下さい。
- ・振動、衝撃は故障の原因となることがあるため極力避けて下さい。
- ・周囲温度が 0 ~ 50℃ を超えるような場所、周囲湿度が 10 ~ 90 % RH を超えるような場所や結露するような場所でのご使用は、寿命・動作に影響しますので避けて下さい。

●配線について

- ・安全のため接続は電気工事、電気配線などの専門の技術を有する人が行って下さい。
- ・配線は、ノイズ発生源（リレー駆動線、高周波ラインなど）の近くに設置しないで下さい。
- ・ノイズが重畳している配線と共に結束したり、同一ダクト内に収納することは避けて下さい。

●その他

- ・本器は電源投入と同時に動作しますが、すべての性能を満足するには 1 分間の通電が必要です。

各部の名称

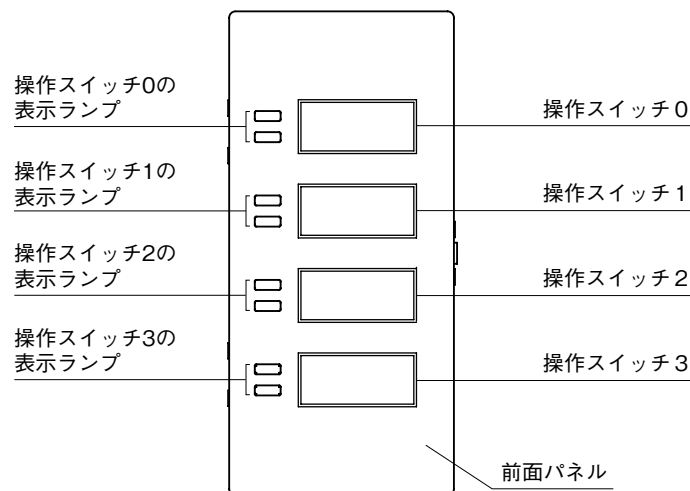

■状態表示ランプ

ランプ名	表示色	状態	動作
操作スイッチ0の表示ランプ	赤色	点灯	
	緑色		
操作スイッチ1の表示ランプ	赤色	点灯	
	緑色		
操作スイッチ2の表示ランプ	赤色	点灯	
	緑色		
操作スイッチ3の表示ランプ	赤色	点灯	
	緑色		
サービスランプ*1	点灯	赤	異常
	点滅1秒		ネットワーク情報なし
	消灯		正常

* 1、サービスランプは前面パネルを取外すと確認できます。

■前面パネルの取外し方法

前面パネルは上部を矢印方向に引くことで取外せます。

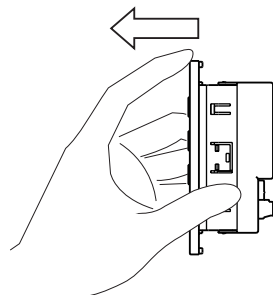

前面パネルは上部を矢印の方向に引くと外れます。

■サービススイッチ

LONWORKS のネットワーク構成時のノード認識に使用にます。サービススイッチは前面パネルを取外すと確認できます。

●サービススイッチの操作

サービススイッチはサービスランプの左側の穴の底にあります。φ 1～1.5 以下の棒などで押すことができます。

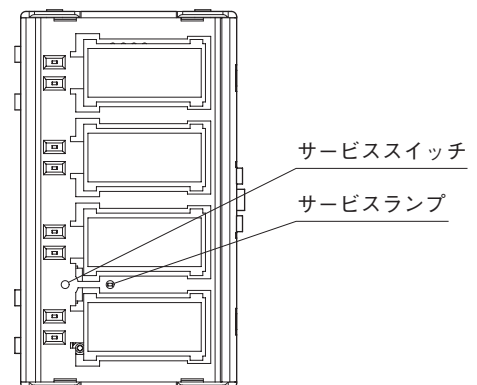

ラベルの変更方法

- ①透明カバーは前面パネルを取外した後に、透明カバーの右方向からマイナスドライバーなど平たいツメを差し込み、ひねると開きます。

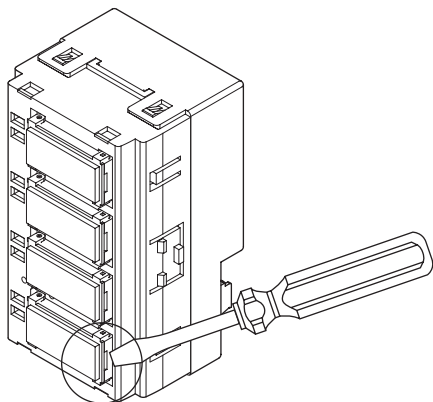

- ②名称の表示には9 mm幅のテープをご使用いただくと便利です。

接 続

各端子の接続は端子接続図を参考にして行って下さい。

外形寸法図 (単位: mm)

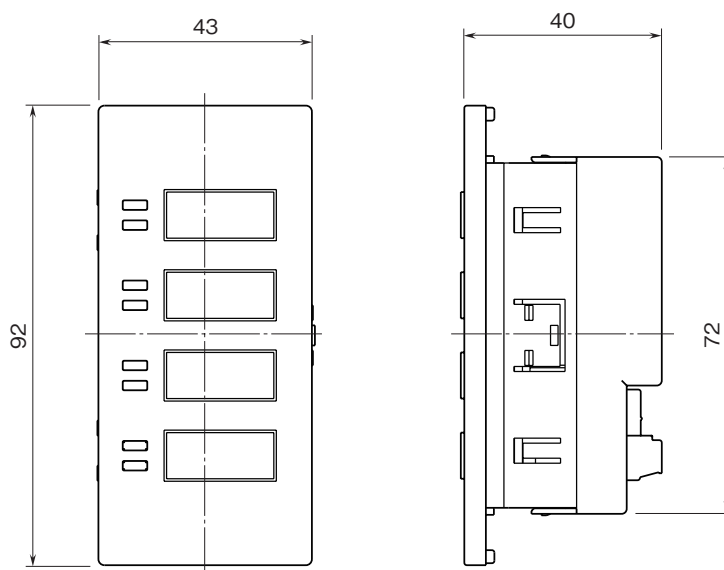

端子接続図

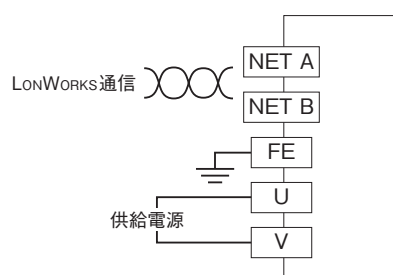

通信ケーブルの配線

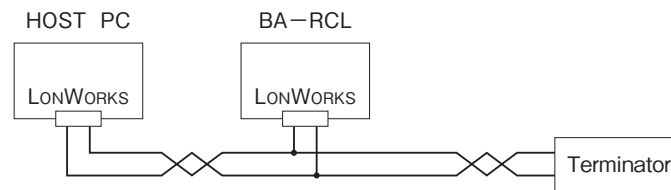

取付け方法

取付金具を用いて屋内スイッチボックスなどに取付けて使用して下さい。

保証

本器は、厳密な社内検査を経て出荷されておりますが、万一製造上の不備による故障、または輸送中の事故、出荷後3年以内正常な使用状態における故障の際は、ご返送いただければ交換品を発送します。

配線

- ・ 供給電源
本体側コネクタ：MC1,5/3-G-5,08
ケーブル側コネクタ：MC1,5/3-ST1-5,08
(適用電線サイズ：0.08 ~ 1.5 mm²、剥離長 7 mm)
- ・ LONWORKS
本体側コネクタ：MC1,5/2-G-5,08
ケーブル側コネクタ：MC1,5/2-ST1-5,08
(適用電線サイズ：0.08 ~ 1.5 mm²、剥離長 7 mm)