

計装用プラグイン形変換器 M・UNIT シリーズ

取扱説明書

センサ用電源付
パルスアイソレータ

形式
PPD

ご使用いただく前に

このたびは、弊社の製品をお買い上げいただき誠にありがとうございます。本器をご使用いただく前に、下記事項をご確認下さい。

■梱包内容を確認して下さい

・変換器（本体+ソケット）.....1台

■形式を確認して下さい

お手元の製品がご注文された形式かどうか、スペック表示および仕様書で形式と仕様を確認して下さい。

■取扱説明書の記載内容について

本取扱説明書は本器の取扱い方法、外部結線、設定項目および簡単な保守方法について記載したものです。なお、本器は工場出荷時に仕様書に従って設定・調整されていますので、特に仕様を変更する必要がない場合は、そのままお使いいただけます。

従って、ハードウェアの設定項目は読飛ばしていただいて差し支えありません。

ご注意事項

●供給電源

・許容電圧範囲、電源周波数、消費電力

スペック表示で定格電圧をご確認下さい。

交流電源：定格電圧 85 ~ 132 V AC の場合

85 ~ 132 V AC、47 ~ 66 Hz、約 6 VA

直流電源：定格電圧 12 V DC の場合 12 V DC ± 10 %、約 6 W

定格電圧 24 V DC の場合 24 V DC ± 10 %、約 6 W

定格電圧 48 V DC の場合 48 V DC ± 10 %、約 6 W

定格電圧 110 V DC の場合 85 ~ 150 V DC、約 6 W

●取扱いについて

・ソケットから本体部の取外または取付を行う場合は、危険防止のため必ず、電源および入力信号を遮断して下さい。

●設置について

・屋内でご使用下さい。

・塵埃、金属粉などの多いところでは、防塵設計のきょう体に収納し、放熱対策を施して下さい。

・振動、衝撃は故障の原因となることがあるため極力避けて下さい。

・周囲温度が -5 ~ +60℃ を超えるような場所、周囲湿度が 30 ~ 90 % RH を超えるような場所や結露するような場所でのご使用は、寿命・動作に影響しますので避けて下さい。

●配線について

・配線は、ノイズ発生源（リレー駆動線、高周波ラインなど）の近くに設置しないで下さい。

・ノイズが重畳している配線と共に結束したり、同一ダクト内に収納することは避けて下さい。

●その他

・本器は電源投入と同時に動作しますが、すべての性能を満足するには 10 分の通電が必要です。

各部の名称

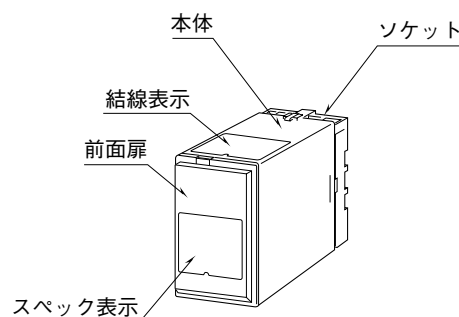

■前面扉の開け方

下図のように、前面扉上部にあるフックに指先を引っかけて手前に引いて下さい。

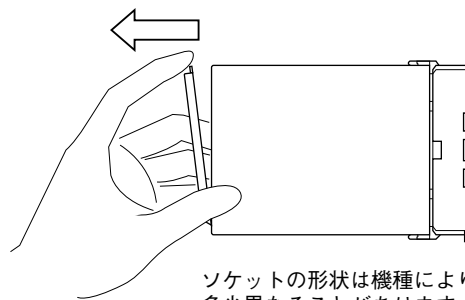

ソケットの形状は機種により多少異なることがあります。

■前面図

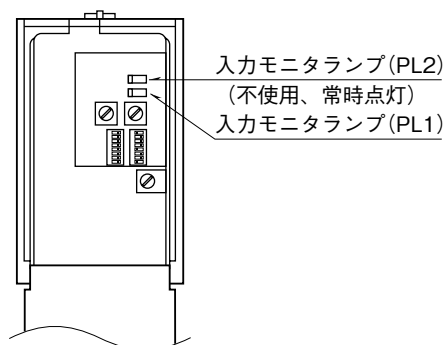

取付方法

ソケットの上下にある黄色いクランプを外すと、本体とソケットを分離できます。

■DIN レール取付の場合

ソケットはスライダのある方を下にして下さい。ソケット裏面のの上側フックをDINレールに掛け下側を押して下さい。

取外す場合はマイナスドライバーなどでスライダを下に押し下げその状態で下側から引いて下さい。

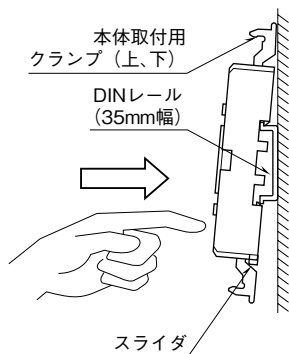

ソケットの形状は機種により多少異なることがあります。

■壁取付の場合

外形寸法図を参考に行ってください。

接 続

各端子の接続は端子接続図もしくは本体上面の結線表示を参考に行ってください。

外形寸法図 (単位: mm)

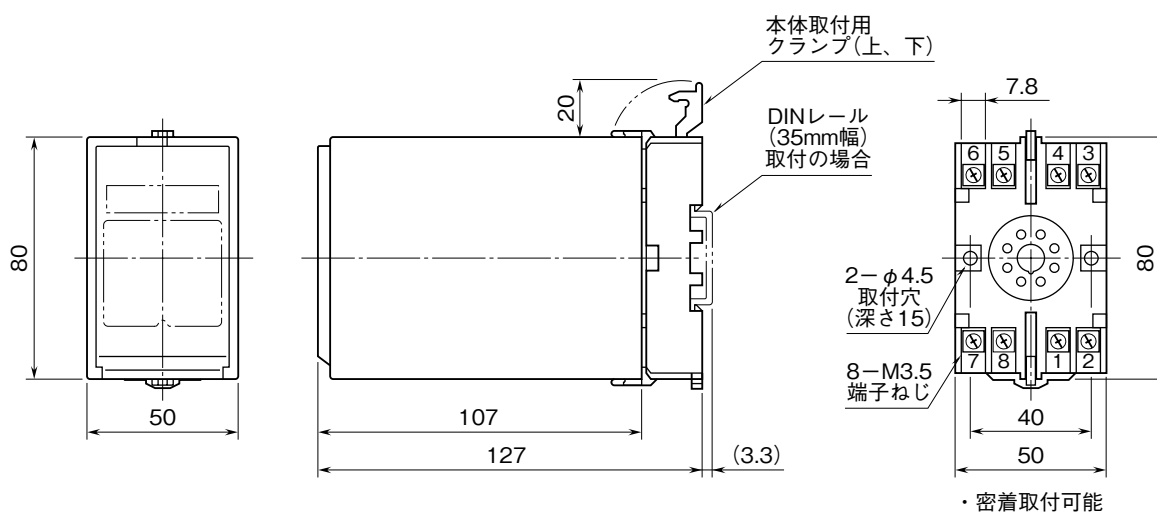

端子接続図

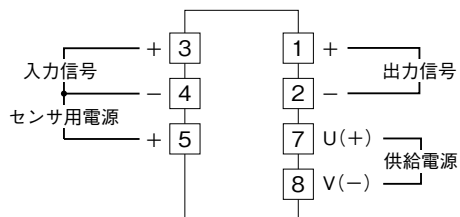

入力部接続例

■無電圧スイッチ入力

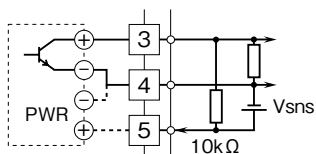

■電圧パルス入力

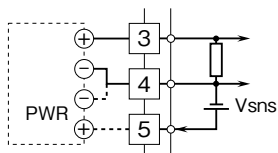

■2線式電流パルス入力
・内蔵センサ用電源使用時

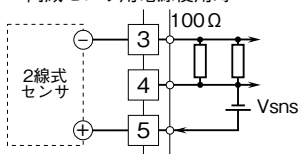

・外部DC電源使用時

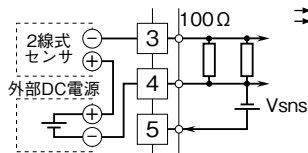

出力部接続例

■オープンコレクタ出力

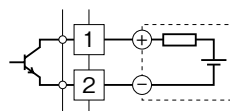

■電圧パルス出力

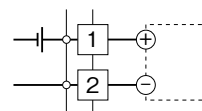

■無接点AC、DCスイッチ出力
・AC電源のとき

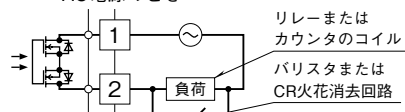

・DC電源のとき

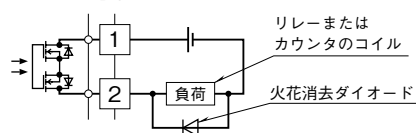

主な機能と動作

本器は周波数信号をアイソレーションするセンサ用電源付の変換器です。

主な特長は以下の通りです。

- ・入力パルスの位相を反転して出力することができます。
- ・ワンショット出力の場合、出力パルスの同期を入力パルスの立上がり、立下がりを選択できます。
- ・ワンショットのパルス幅を 30 μ s ~ 300 ms まで変更できます。
- ・入力端子間電圧が 0.5 V から 50 V まで、様々な形態のパルス信号に対応しています。
- ・センサ用電源を備えています。

5 V / 120 mA、12 V / 60 mA、24 V / 25 mA

入出力の位相の関係と出力の論理

出力		入力	電圧パルス 2線式電流パルス	無電圧スイッチ
			H L	OFF ON
電圧パルス	非反転	パルス幅変換なし		
		ワンショット出力 入力立上がり検出		
		ワンショット出力 入力立下がり検出		
	反転	パルス幅変換なし		
		ワンショット出力 入力立上がり検出		
		ワンショット出力 入力立下がり検出		
オープンコレクタ または パワーフォトMOS リレー	非反転	パルス幅変換なし		
		ワンショット出力 入力立上がり検出		
		ワンショット出力 入力立下がり検出		
	反転	パルス幅変換なし		
		ワンショット出力 入力立上がり検出		
		ワンショット出力 入力立下がり検出		

ワンショット出力の場合のパルス幅は図の太線部が対象となります。

設定項目

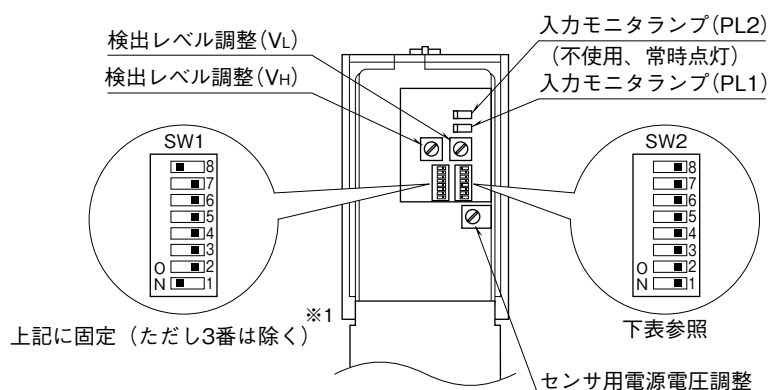

※1、SW1-3はV_L、SW2-3はV_Hの調整範囲切換スイッチです。

■スイッチ (SW2) 機能表

スイッチ番号	スイッチ機能	入力信号部 形式コード	A	B	C	D	H
SW2-1	無電圧スイッチ入力時(形式コード: A)のみ ON		ON	OFF	OFF	OFF	OFF
2	2線式電流パルス入力時(形式コード: H)のみ ON		OFF	OFF	OFF	OFF	ON
3	検出レベル調整 V _H 範囲切換スイッチ (ON: 0~10 V、OFF: 0~5 V) (検出レベルの変更参照) 検出レベル調整 V _L 範囲切換スイッチは SW1-3 になります。		所望検出レベルにより ON/OFF		OFF	ON	OFF
4	出力論理の設定		調整により ON/OFF				
5	ノイズフィルタ 1 入切スイッチ (入: ON、切: OFF)		ノイズのレベルに応じて ON/OFF				
6	ノイズフィルタ 2 入切スイッチ (入: ON、切: OFF)		(フィルタ通過最大周波数表 参照)				
7	入力信号用アッテネータ入切スイッチ (入: ON、切: OFF) ON にすると入力電圧を 1/2 (形式コード: A の場合は (1/3) に減衰させます。		OFF *1	OFF *1	OFF	OFF *1	OFF
8	入力方式切換スイッチ (DC カップリング: ON、AC カップリング: OFF) 入力信号に 10 V 以上のオフセットがある場合 OFF にして下さい。		ON				

* 1、センサ用電源 (検出用電源) が 24 V 以上のとき ON

■フィルタ通過最大周波数表

検出レベルを約 2 V に設定した場合の参考値です。検出レベルを変えるとフィルタ通過最大周波数も変わることがありますので、ご注意ください。

フィルタを ON に変更した場合、PL1 が入力信号に応じて点滅しているか確認して下さい。

PL1 が入力信号に応じて点滅していない場合は、検出レベル調整の変更および調整の項目に従って調整しなおして下さい。

●ノイズフィルタ 1 (SW2-5 ON 時)

・DC カップリング時 (SW2-8 : ON)

V _{P-P} (V)	最大周波数 (Hz)
5	69
12	35
24	89

・AC カップリング時 (SW2-8 : OFF)

V _{P-P} (V)	最大周波数 (Hz)
5	22
12	65
24	112

●ノイズフィルタ 2 (SW2-6 ON 時)

・DC カップリング時 (SW2-8 : ON)

V _{P-P} (V)	最大周波数 (Hz)
5	1220
12	329
24	851

・AC カップリング時 (SW2-8 : OFF)

V _{P-P} (V)	最大周波数 (Hz)
5	256
12	664
24	1090

■検出レベルの変更および調整

検出レベルは、検出レベル調整 (V_H、V_L) で変更します。SW2-7 が ON の場合は、各入力信号が 1 / 2 (形式コード：A の場合は 1 / 3) になっていますので検出レベルも 1 / 2 (形式コード：A の場合は 1 / 3) 換算する必要があります。V_H はパルスの立上りを V_L はパルスの立下りを検出する値を決定します。

●調整手順 (この調整を行うには 0.5 級以上の精度を有する電圧計と先のとがったプローブが必要です)

- ①電圧計のマイナス側をソケットの 4 番端子に接続して下さい (下図参照)。
- ②ノイズフィルタ SW2-5、SW2-6 を使用される場合はあらかじめスイッチを ON にして下さい。
- ③電圧計のプラス側をテストホール 2 番に接続して、検出レベル調整 (V_H) を所望の電圧*² に設定して下さい (下図参照)。
- ④電圧計のプラス側をテストホール 3 番に接続して、検出レベル調整 (V_L) を所望の電圧*² に設定して下さい (下図参照)。
- ⑤入力信号を印加し、入力モニタランプ (PL1) が点滅することを確認*³ して下さい。

* 2、通常、振幅の 1 / 2 程度の電圧が適当です。
 検出レベル V_H (V_L) が 5 V 以下の場合は SW2-3 (SW1-3) を OFF に、10 V 以下の場合は SW2-3 (SW1-3) を ON にして下さい。

V_H と V_L の調整値は、原則として V_H > V_L であれば差支えありませんが、V_H - V_L の値があまり小さいとノイズなどを拾う可能性が出てきますので、ご注意下さい。

* 3、点滅しない場合は、検出レベルがパルスの振幅から、外れていることが考えられます。再度オフセット、パルスの振幅などをご確認の上、検出レベルを変更してみてください。

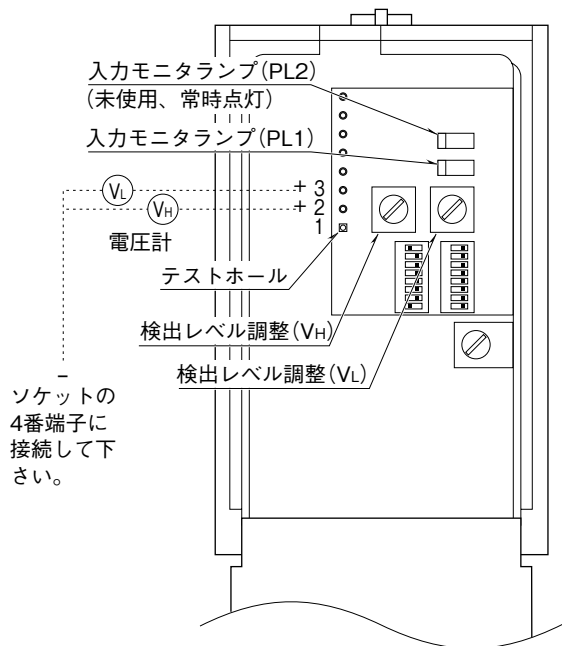

■電圧パルスの例

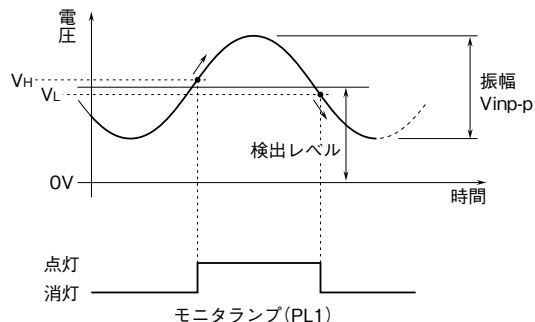

■無電圧スイッチの例

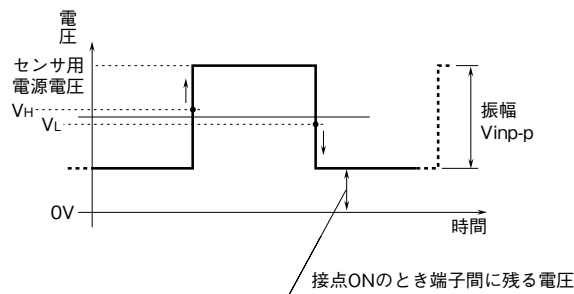

■センサ用電源の変更および調整

センサ用電源電圧は、センサ用電源電圧調整で変更します。センサ用電源電圧を変更される場合は、必ず電流も許容値内であるか確認して下さい。

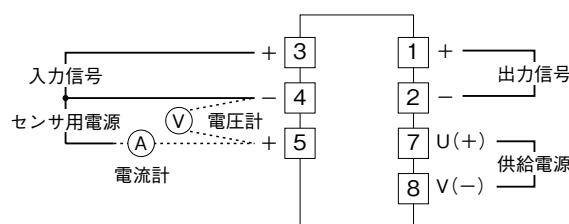

●調整手順 (この調整を行うには 0.5 級以上の精度を有する電圧計と電流計が必要です)

- ①ソケットのセンサ用電源端子 5 番 - 4 番に並列に電圧計を接続して下さい。
- ②ソケットのセンサ用電源端子 5 番に電流計を直列に接続して下さい。
- ③電圧計の値を見ながらセンサ用電源電圧調整を回して所望の値に合わせて下さい。
 電流計の値が許容電流値以下かどうか、下図により確認して下さい。電流値が許容量を超えている場合は、故障の原因になりますので、電圧を下げるか別にセンサ用電源を用意する必要があります。

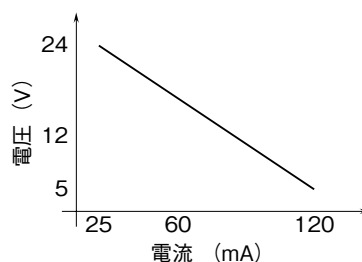

電圧 (V) × 電流 (A) ≤ 600mW

保 守

■異常時の確認手順

本器が正常に動作しない場合は、下記のフローチャートに従って点検して下さい。

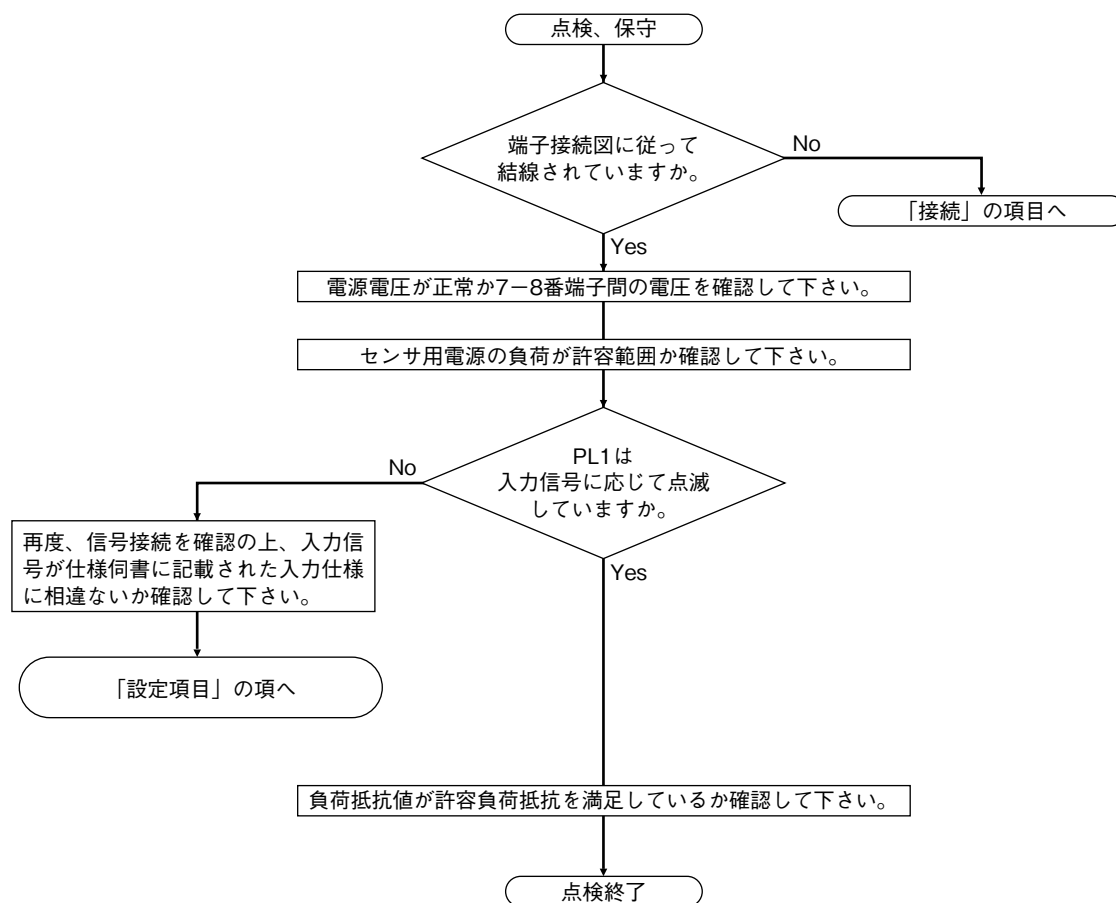

雷対策

雷による誘導サージ対策のため弊社では、電子機器専用避雷器<エム・レスタシリーズ>をご用意致しております。併せてご利用下さい。

保 証

本器は、厳密な社内検査を経て出荷されておりますが、万一製造上の不備による故障、または輸送中の事故、出荷後3年以内正常な使用状態における故障の際は、ご返送いただければ交換品を発送します。