

スーパーM・UNIT シリーズ		
取扱説明書	NestBus 用、富士電機用	形 式
	PLC インタフェース	SMDL-F1

目次

1. はじめに	2
2. 概要	2
3. 使用機器	2
3.1. PLC インタフェース	2
3.2. パソコンインタフェースモジュール	3
3.3. アナログ入力モジュール	3
3.4. アナログ出力モジュール	3
3.5. 電源の投入順序	3
4. 通信仕様	3
4.1. プロトコル	3
4.2. 接続構成	3
4.3. 伝送仕様	3
5. パソコンインタフェースモジュール (FFU120B) のスイッチ設定	4
5.1. モード設定スイッチ	4
5.2. キャラクタ構成スイッチ	4
5.3. 局番設定スイッチ	4
5.4. イニシャルファイル	4
6. 通信ケーブル	5
7. データ定義	6
7.1. PLC 通信データエリア	6
7.2. メモリ構成	6
7.3. 伝送領域詳細	7
7.4. ヘッダ部概要	7
7.5. ヘッダ部詳細	8
7.6. データ部詳細	10
7.7. PLC ユーザーファイル (W30) バッファメモリアドレス対応表	11
8. アナログ入出力モジュールの設定	12
8.1. アナログ入力モジュール	12
8.2. アナログ出力モジュール	12
9. Dio ビット位置について	13
10. RUN 接点出力について	13
11. コーディング例	14
12. 外形寸法図、端子接続図、前面パネル図	18

1. はじめに

本取扱説明書は、富士電機（株）製 MICREX-F シリーズ PLC を NestBus に接続する PLC インタフェースを使用する際の、PLC 側のハードウェア設定およびソフトウェア設定方法について記述するものです。

2. 概要

パソコンインタフェースモジュールを利用し、PLC 側プログラムにて DCS カードが使用している機器間伝送端子ブロックを定義することで通信を可能にしています。

また、PLC ～ PLC インタフェース間の通信プログラムは SMDL 側に包含されるため、面倒な通信プログラムを作成する必要はありません。

SMDL 1 台で伝送データを全て Di・Do に設定した場合 512 点まで、全て Ai・Ao に設定した場合は、32 点までのデータの送受信を行うことができます。

PLC 1 システムに対し、複数台のパソコンインタフェースモジュールを用いることにより、SMDL を複数台接続可能です。

3. 使用機器

3.1. PLC インタフェース

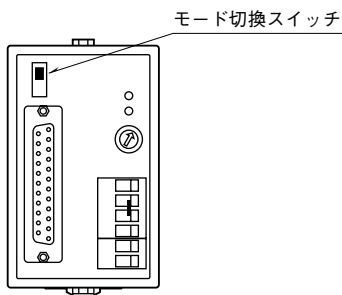
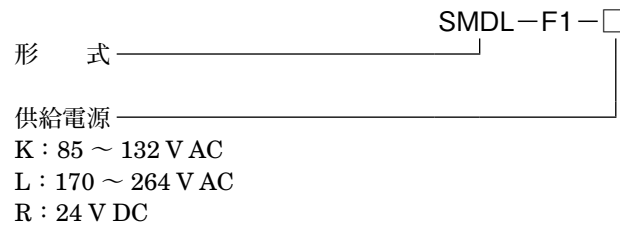

注) SMDL 前面のモード切換スイッチは常時 OFF 側にて使用します。

3.2. パソコンインタフェースモジュール

・形式：FFU120B

注) 接続する SMDL の数だけ必要です。

3.3. アナログ入力モジュール

アナログ入力モジュールをご使用の場合は、下記の形式のものをご用意下さい。

・形式：FTU340A (使用可能入力範囲：1～5 V DC)

・形式：FTU344A (使用可能入力範囲：4～20 mA DC)

3.4. アナログ出力モジュール

アナログ出力モジュールをご使用の場合は、下記の形式のものをご用意下さい。

・形式：FTU440A (使用可能出力範囲：1～5 V DC)

3.5. 電源の投入順序

電源は、必ず PLC 投入後 SMDL を投入するか、PLC と SMDL を同時に投入して下さい。

SMDL を先に投入すると正常に作動できない場合があります。

4. 通信仕様

4.1. プロトコル

・コマンド設定形調歩同期式無手順モード 1

4.2. 接続構成

・1:1 接続

4.3. 伝送仕様

形 態：RS-232-C

方 式：全二重

伝 送 速 度：4800 bps

データビット：8ビット

パリティ：なし

ストップビット：1ビット

チェックサム：あり

5. パソコンインタフェースモジュール (FFU120B) のスイッチ設定

5.1. モード設定スイッチ

設 定	備 考
スイッチ番号: 1	コマンド設定形調歩同期式無手順 RS-232-C 1: 1

5.2. キャラクタ構成スイッチ

スイッチ No.	設 定	備 考
8	OFF ※	イニシャルファイルによる 初期設定
7	OFF	
6	OFF	
5	OFF	
4	OFF	
3	OFF	
2	OFF	
1	OFF	

※スイッチによる初期設定では、正常に起動できない場合があります。

必ずイニシャルファイルによる初期設定をして下さい。

5.3. 局番設定スイッチ

設 定	備 考
局番: 00	モード 1 のため、未使用

5.4. イニシャルファイル

↓ ファイル No.W30を除く

(TABL <input type="text"/> : 1 : 11 : SI)	
(DATA h 0100)	
(DATA h 4100)	
(DATA h 0102)	
(DATA h 0001)	伝送速度 4800
(DATA h 0024)	8ビットデータ
(DATA h 0000)	パリティなし
(DATA h 0000)	1ストップビット
(DATA h 0000)	チェックサム
(DATA h 0000)	
(DATA h 0000)	
(DATA h 0000)	

6. 通信ケーブル

FFU120B			SMDL	
信号名	ピン番号		信号名	ピン番号
FG	1		FG	1
SD	2		SD	2
RD	3		RD	3
RS	4		RS	4
CS	5		CS	5
DSR	6		DSR	6
SG	7		SG	7
CD	8		CD	8
DTR	20		DTR	20

7. データ定義

7.1. PLC 通信データエリア

PLC との通信は、PLC 内ユーザファイル領域（識別子：W30）を使用して行います。

W30 領域は、前もって PLC のプログラム等で、ユーザファイルとして登録しておく必要があります。また、ユーザファイルのデータ形式は SI：16 ビットと定義して下さい。

7.2. メモリ構成

構成は以下のようになります。

- ・1 台の PLC に複数台の SMDL を接続することができます。
- ・SMDL は W30 領域の先頭のポインタ領域に格納されている C.No に対応するポインタにより指し示された伝送領域を用いてデータの伝送を行います。
- ・伝送領域のサイズは、96 ワードです。W30 領域のサイズは、最終ポインタアドレス + 96 必要となります。
- ・伝送領域は、ポインタ領域（W30.0 ~ W30.15）と他の伝送領域に重ならないように設定して下さい。

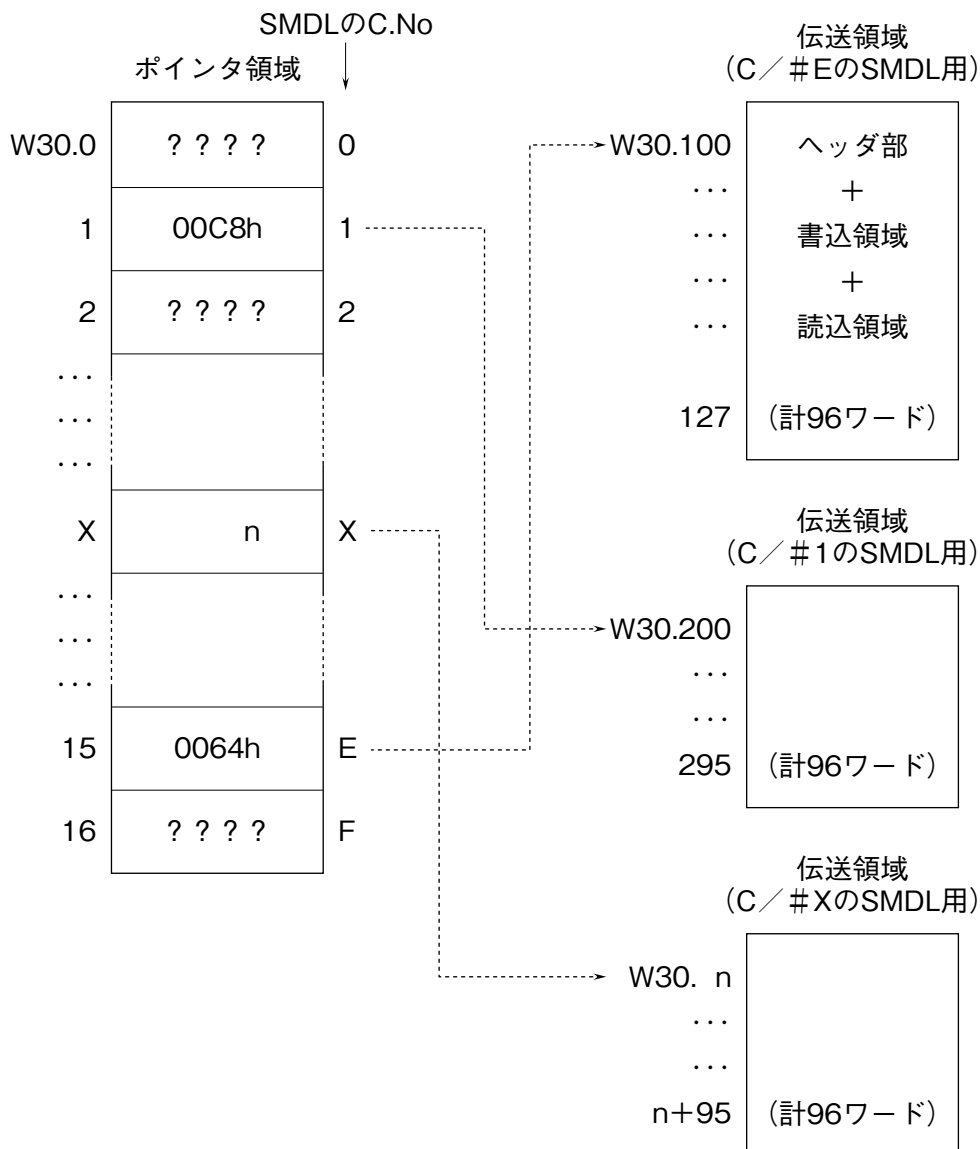

7.3. 伝送領域詳細

伝送領域はヘッダ部、書込データエリア、読込データエリアに3分割されています。16個のデータ転送エリアを持ち、ヘッダ部で個々にデータの種類を定義します。書込エリアにデータを書込むと NestBus に送信します。また、NestBusからのデータは、読込データエリアに受信します。

16 エリア全て接点入出力に設定すると 32 点 × 16 = 512 点の接点データを伝送できます。また、16 エリア全てアナログ入出力に設定すると 2 点 × 16 = 32 点のアナログデータを伝送できます。

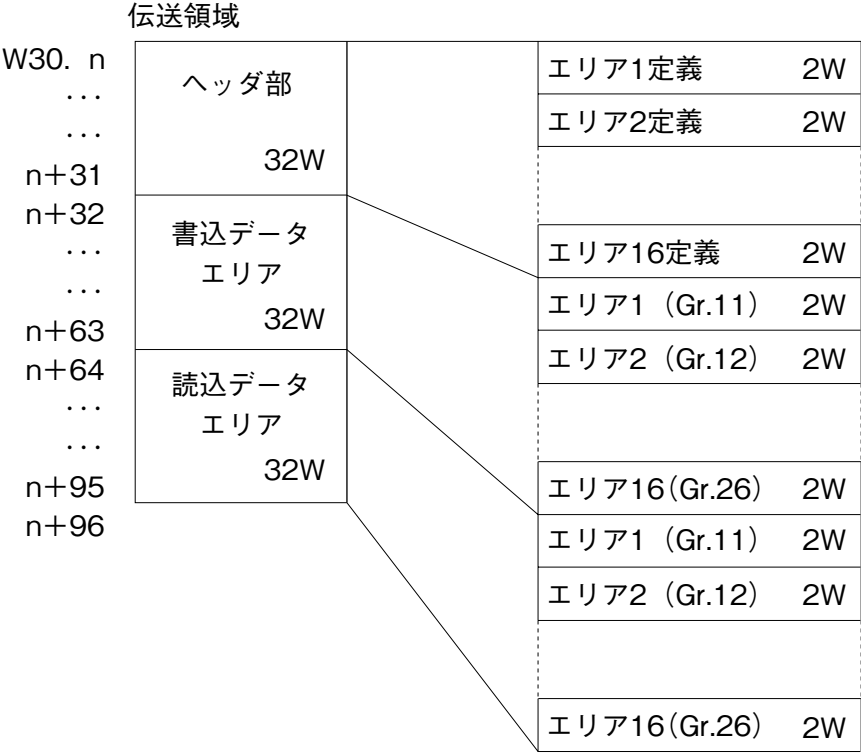

注) n は、ポインタ領域で設定された伝送領域の先頭アドレスです。

7.4. ヘッダ部概要

ヘッダ部のエリア 1～エリア 16 が DCS カードで使用されている Gr.11～26 に対応し、それぞれのエリア (Gr) で使用する I/O 種 (形式) を定義します。

I/O 種別

- ・ 31.....DCS カードの Di 受信端子ブロック (形式: 31) 相当
- ・ 32.....DCS カードの Do 送信端子ブロック (形式: 32) 相当
- ・ 33.....DCS カードの Ai 受信端子ブロック (形式: 33) 相当
- ・ 34.....DCS カードの Ao 送信端子ブロック (形式: 34) 相当

7.5. ヘッダ部詳細

- ・エリア 1～16 (グループ# 11～26) のデータを定義する領域です。
- ・I/O 種別は、31H～34H (Hex.) で定義します。
32H、34H の場合は、書込データエリアに対する定義で、
31H、33H の場合は、読込データエリアに対する定義となります。
- ・1グループあたり、2ワード (32ビット) の定義領域を持ちます。

(1) PLC から NestBus へ、デジタルデータ (MAX 32点) を送信する場合

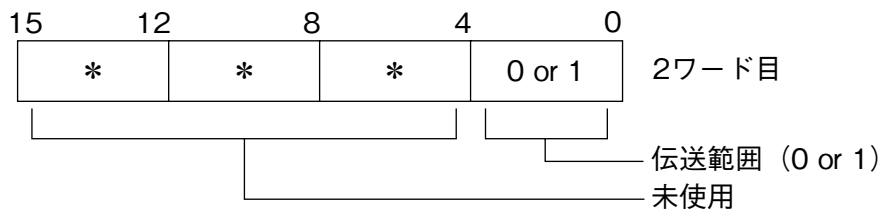
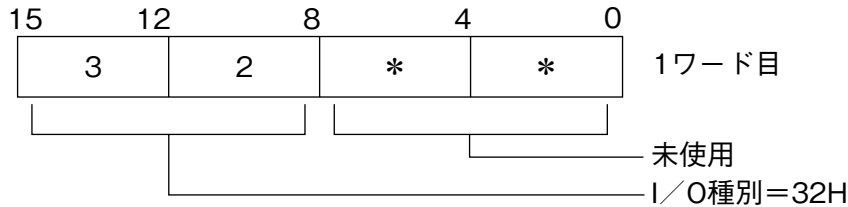

- ・伝送範囲 0 : 自己の NestBus 内のみ送信
- 1 : 計装 LAN (MsysNet2) にも送信

(2) PLC から NestBus へ、アナログデータ (MAX 2点) を送信する場合

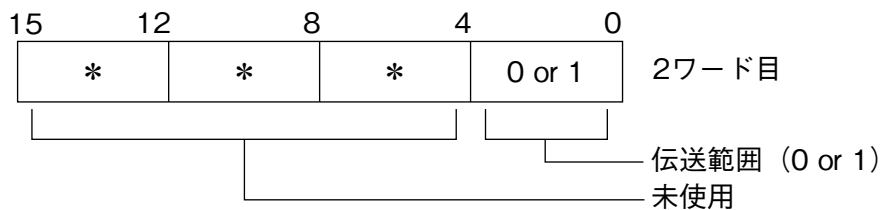
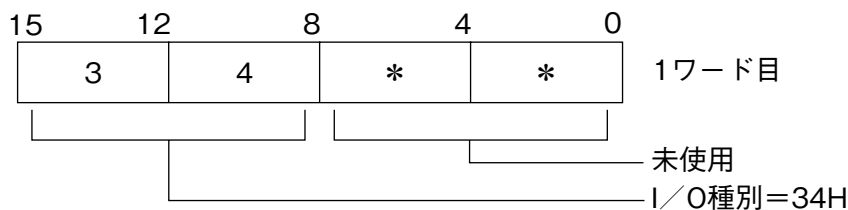

- ・伝送範囲 0 : 自己の NestBus 内のみ送信
- 1 : 計装 LAN (MsysNet2) にも送信

(3) NestBus から PLC へ、デジタルデータ (MAX 32 点) を取込む場合

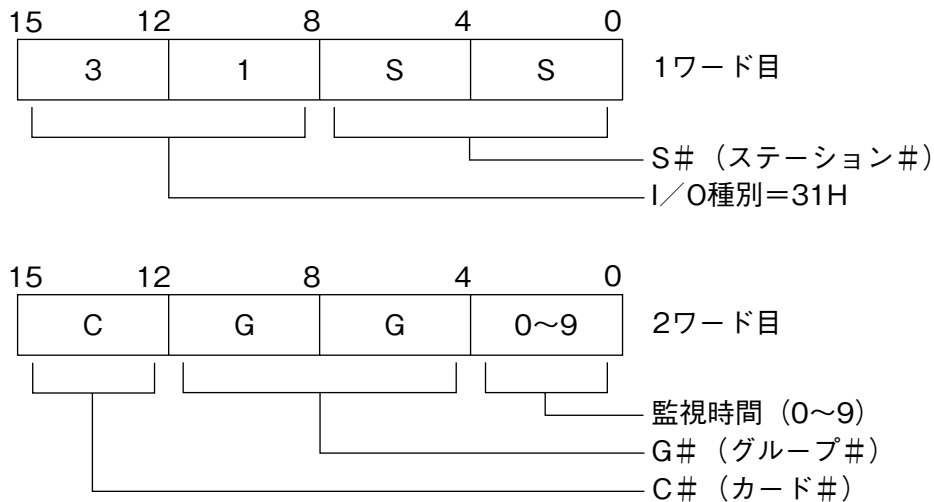

- ・ 欲しいデータの相手先アドレスを S #、C #、G # で定義します。
S # : 00H ~ 3FH、FEH、FFH
(FEH は操作監視ソフトより、FFH は自己の NestBus 内より取込時)
- C # : 0H ~ FH
- G # : BH ~ 1AH (Gr.11 ~ 26)
- ・ 通信監視時間 : 0 ~ 9 sec (0 は監視なし)
- ・ データの相手先が操作監視ソフトの場合、2ワード目の設定は 0000H にします。

(4) NestBus から PLC へ、アナログデータ (MAX 2 点) を取込む場合

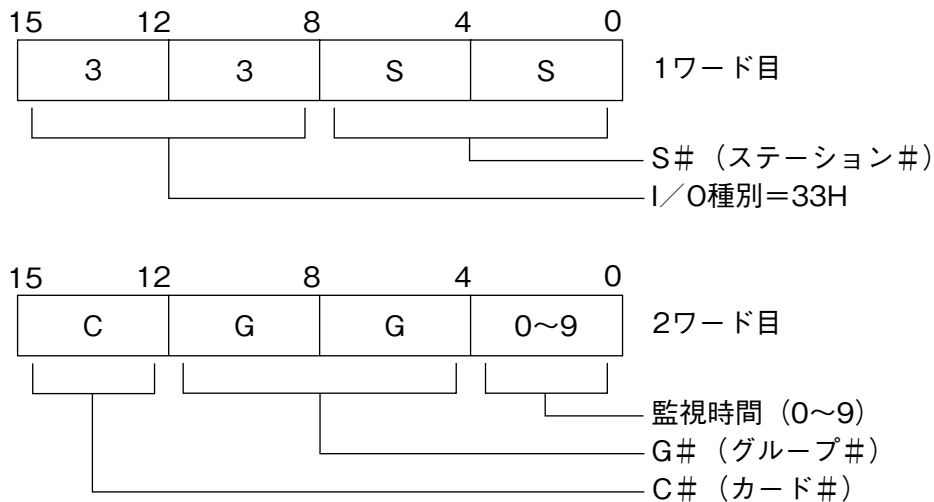

- ・ 欲しいデータの相手先アドレスを S #、C #、G # で定義します。
S # : 00H ~ 3FH、FEH、FFH
(FEH は操作監視ソフトより、FFH は自己の NestBus 内より取込時)
 - C # : 0H ~ FH
 - G # : BH ~ 1AH (Gr.11 ~ 26)
 - ・ 通信監視時間 : 0 ~ 9 sec (0 は監視なし)
 - ・ データの相手先が操作監視ソフトの場合、2ワード目の設定は 0000H にします。
- 注) I/O 種別が上記 (1)~(4) 以外の値の場合は、未定義とします。

7.6. データ部詳細

- PLC と SMDL 間での送受信データを格納するエリアです。
- 読込データエリアと書込データエリアに分けられています。
- 読込データエリアには、SMDL からの受信データが格納されます。
- 書込データエリアには、SMDL への送信データを格納します。
- 各エリア（エリア 1～エリア 16）は、デジタル 32 点または、アナログ 2 点分の領域があります。
- エリア 1～エリア 16 は、それぞれグループ番号 11～26 に対応します。

●ヘッダ部定義例

(1) エリア 3 定義を以下のように定義した場合

ファイルアドレス	0	4	8	12	15
W30.n+4	3	2	*	*	
W30.n+5	*	*	*	1	

- ・ 書込エリアのエリア 3 (W30.n + 36) から 2 ワード分 (32 ビット分) のデータをデジタルデータとして、SMDL のグループ番号 13 の端子に書込みます。
 - ・ このデータは MsysNet2 にも送信されます。
- 注) n は、ポインタ領域で設定された伝送領域の先頭アドレスです。

(2) エリア 10 定義を以下のように定義した場合

ファイルアドレス	0	4	8	12	15
W30.n+18	3	3	0	A	
W30.n+19	1	0	B	2	

- ・ SMDL のグループ番号 20 の端子のアナログデータ 2 点を読込エリアのエリア 10 (W30.n + 82) からの 2 ワードに書込みます。(16 ビットデータ / 1 点)
 - ・ SMDL のグループ番号 20 の端子には、ステーション # 0A、カード # 1、グループ 11 のアナログデータ 2 点が格納されています。
 - ・ 通信停止監視時間は 2 秒です。
- 注) n は、ポインタ領域で設定された伝送領域の先頭アドレスです。

7.7. PLC ユーザーファイル (W30) バッファメモリアドレス対応表

エリア	ヘッダ定義エリア アドレス	SMDL 側 対応 Gr.No.	書込データエリア アドレス	読込データエリア アドレス	備 考
1	W30.n + 0 W30.n + 1	11	W30.n + 32、W30.n + 33	W30.n + 64、W30.n + 65	
2	W30.n + 2 W30.n + 3	12	W30.n + 34、W30.n + 35	W30.n + 66、W30.n + 67	
3	W30.n + 4 W30.n + 5	13	W30.n + 36、W30.n + 37	W30.n + 68、W30.n + 69	
4	W30.n + 6 W30.n + 7	14	W30.n + 38、W30.n + 39	W30.n + 70、W30.n + 71	
5	W30.n + 8 W30.n + 9	15	W30.n + 40、W30.n + 41	W30.n + 72、W30.n + 73	
6	W30.n + 10 W30.n + 11	16	W30.n + 42、W30.n + 43	W30.n + 74、W30.n + 75	
7	W30.n + 12 W30.n + 13	17	W30.n + 44、W30.n + 45	W30.n + 76、W30.n + 77	
8	W30.n + 14 W30.n + 15	18	W30.n + 46、W30.n + 47	W30.n + 78、W30.n + 79	
9	W30.n + 16 W30.n + 17	19	W30.n + 48、W30.n + 49	W30.n + 80、W30.n + 81	
10	W30.n + 18 W30.n + 19	20	W30.n + 50、W30.n + 51	W30.n + 82、W30.n + 83	
11	W30.n + 20 W30.n + 21	21	W30.n + 52、W30.n + 53	W30.n + 84、W30.n + 85	
12	W30.n + 22 W30.n + 23	22	W30.n + 54、W30.n + 55	W30.n + 86、W30.n + 87	
13	W30.n + 24 W30.n + 25	23	W30.n + 56、W30.n + 57	W30.n + 88、W30.n + 89	
14	W30.n + 26 W30.n + 27	24	W30.n + 58、W30.n + 59	W30.n + 90、W30.n + 91	
15	W30.n + 28 W30.n + 29	25	W30.n + 60、W30.n + 61	W30.n + 92、W30.n + 93	
16	W30.n + 30 W30.n + 31	26	W30.n + 62、W30.n + 63	W30.n + 94、W30.n + 95	

注) n は、ポインタ領域で設定された伝送領域の先頭アドレスです。

8. アナログ入出力モジュールの設定

8.1. アナログ入力モジュール

・本 PLC インタフェースユニットでは、アナログ／デジタル変換値を下表の値で扱っています。

入力レンジ	デジタル変換 [BCD]
0 %	800
100 %	4000

・次に示すユニットで A / D 変換値をそのまま使用する場合は、以下の入力値範囲で使用して下さい。

(1) FTU340A

・1 ~ 5 V (0 ~ 1 V 入力時は、デジタル変換値は 800 = 0 % になります)

(2) FTU344A

・4 ~ 20 mA (0 ~ 4 mA 入力時は、デジタル変換値は 800 = 0 % になります)

・他のモジュールを使用する場合は、上記表のデジタル変換値に合わせて調整して下さい。

8.2. アナログ出力モジュール

・本 PLC インタフェースユニットでは、デジタル／アナログ変換値を下表の値で扱っています。

出力レンジ	デジタル変換 [BCD]
0 %	800
100 %	4000

・次に示すユニットで D / A 変換値をそのまま使用する場合は、以下の出力値範囲で使用して下さい。

(1) FTU440A

・1 ~ 5 V (0 ~ 1 V、5 V を超える値は、出力されません)

・他のモジュールを使用する場合は、上記表のデジタル変換値に合わせて調整して下さい。

9. Dio ビット位置について

I/O 種 31 (Di 受信端子) および 32 (Do 送信端子) の 01 ~ 32 端子と PLC 側とのビット対応は下記のようになります。

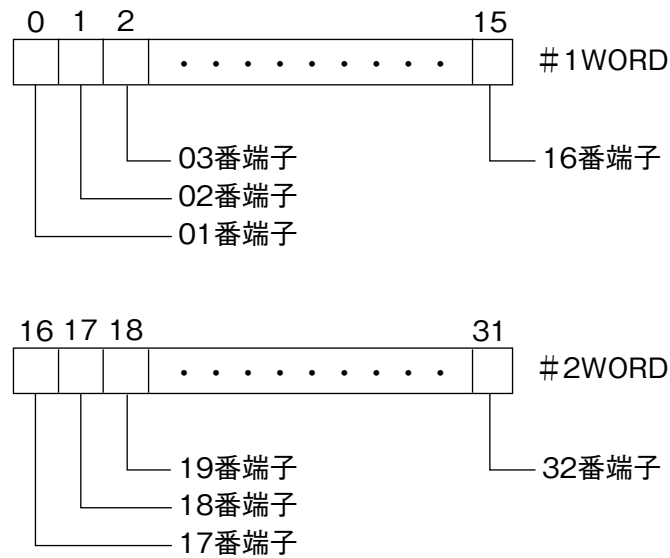

10. RUN 接点出力について

SMDL 前面にある RUN 接点出力は正常時 ON であり、下記状態のとき OFF となります。

- ① SMDL の電源 OFF 時
- ② SMDL の CPU 故障検知時
- ③ ヘッダ定義エリアに 31H、33H を設定し、設定された通信監視時間を超えても送信元よりデータが送られて来なかったとき
- ④ PLC ~ SMDL 間 RS-232-C ケーブル断時
- ⑤ PLC 電源断時

11. コーディング例

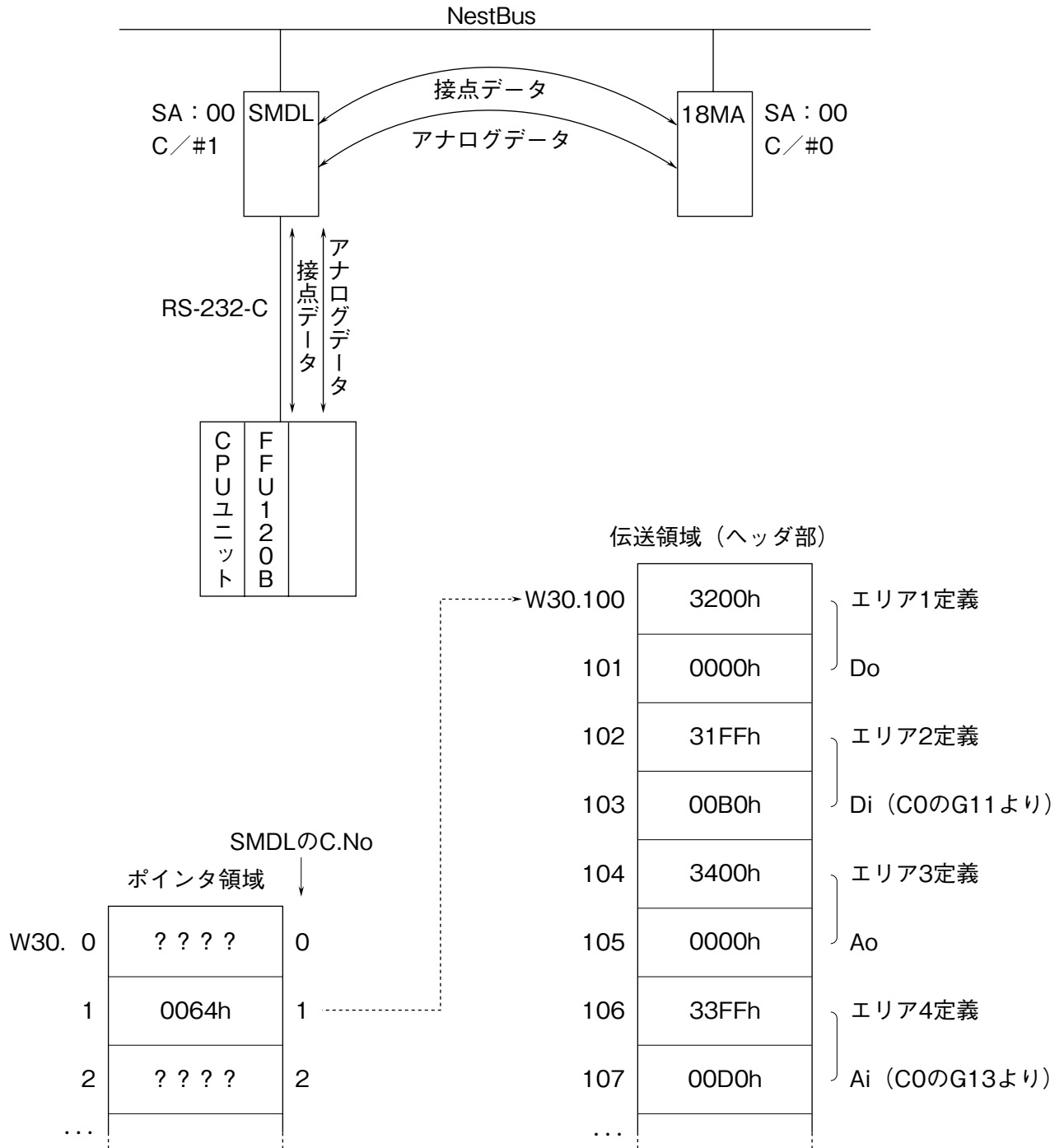

上記のような構成にて PLC → 18MA へ接点 32 点、アナログ 2 量を送信し、18MA → PLC へ接点 32 点、アナログ 2 量を受信します。PLC 内の伝送領域は、ユーザファイル W30 のポインタで示された部分に確保されます。この場合では、SMDL の C.No = 1 なので W30.1 に書かれている 64h で示されるポインタ W30.100 を先頭に 96 ワードが伝送領域となります。伝送領域の最初の 32 ワードでエリアの定義を行います。例では、エリア 1 ~ エリア 4 まで上記のように定義しました。

PLC ~ 18MA の機器間伝送端子構成は次ページのようにになります。

(1) PLC ~ SMDL ~ 18MA 間の機器間伝送端子構成

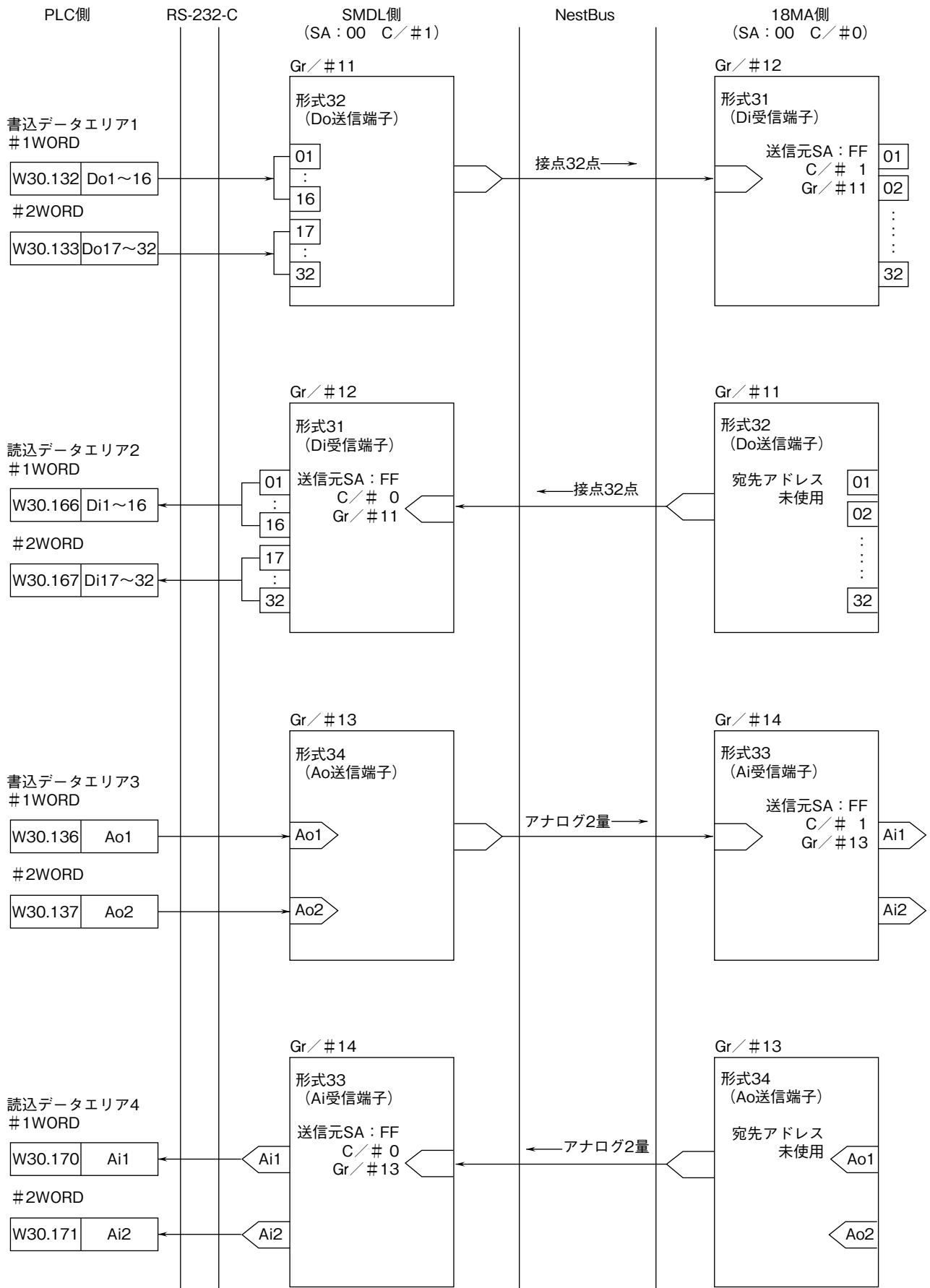

※ 18MA 側の Gr.No は、18MA 側の設定にて決まります。

SMDL 側の設定を実現するための PLC 側プログラム例は次ページをご参照下さい。

(2) システム定義の設定

メッセージモジュールの登録を以下のように行います。

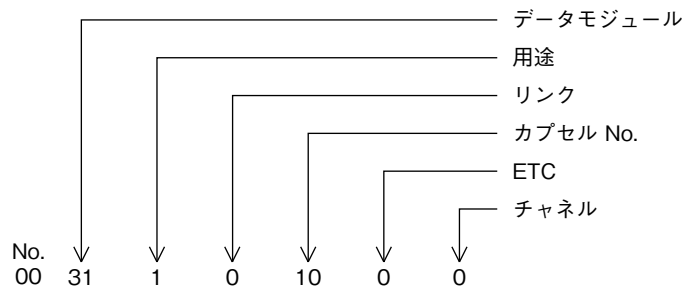

※、リンク、カプセル No. は FFU120B のアドレスに合わせます。

この例では FFU120B のアドレスは WB10 です。

データモジュールは W30 を除く No. を設定して下さい。

(3) イニシャルファイル設定プログラム

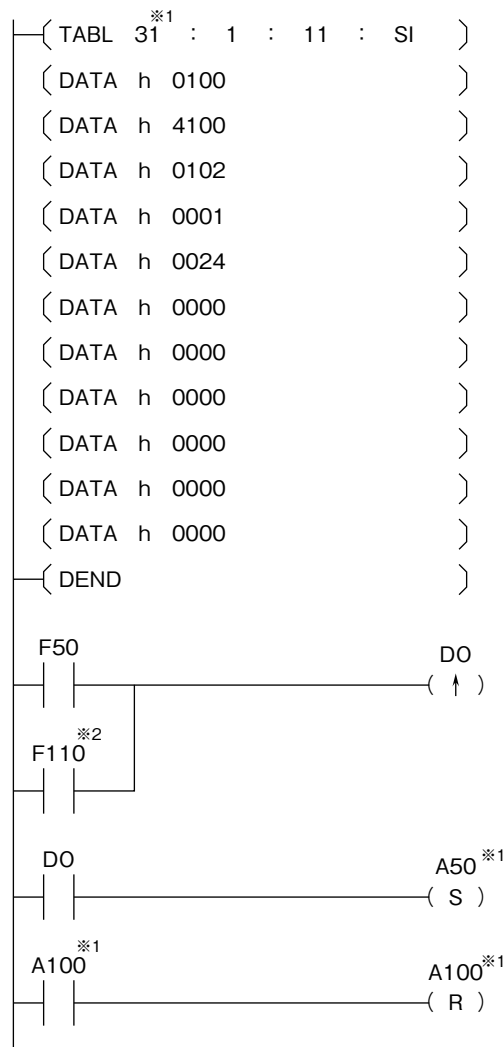

※ 1、メッセージモジュール登録にて番号が決定します。

※ 2、FFU120B が T リンクで接続されるベース上にある場合に必要です。

FFU120B のアドレスに合わせて決定します。

この例では、FFU120B のアドレスは WB10 です。

(4) プログラム例

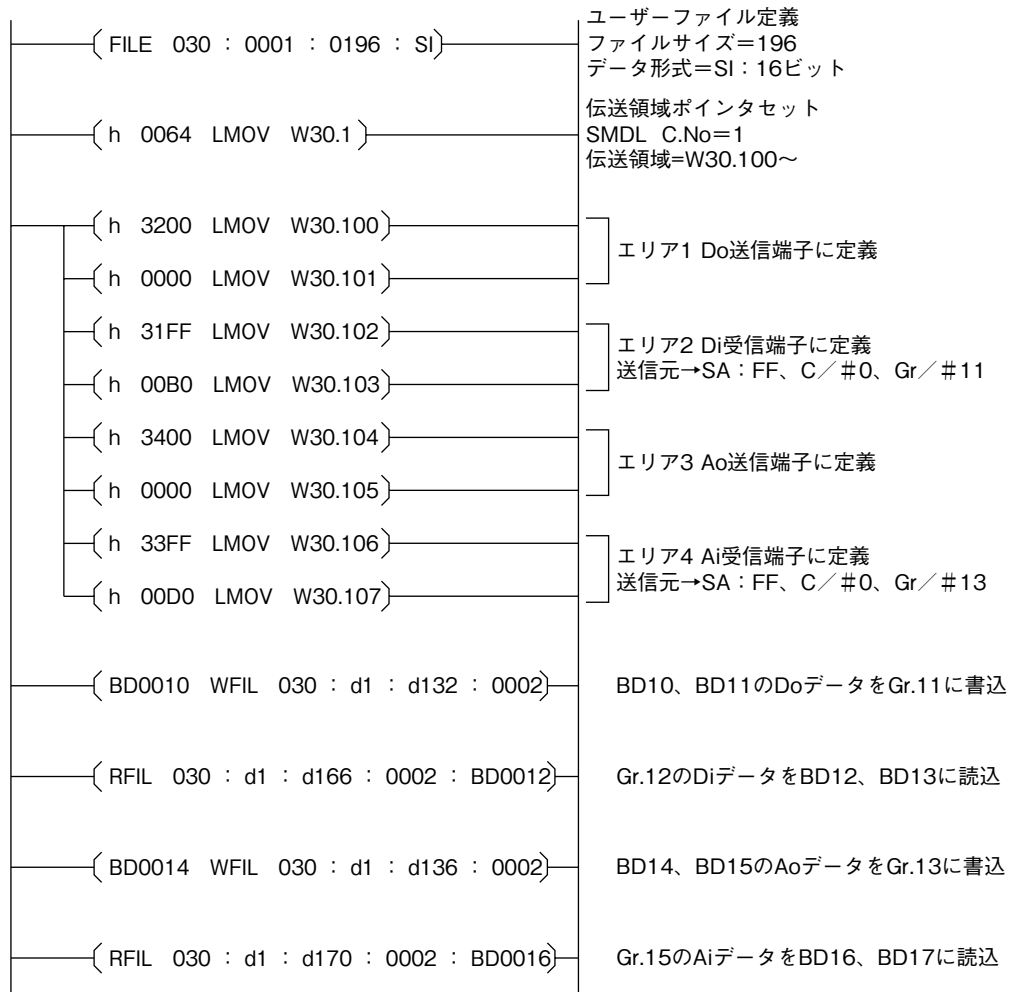

このプログラム例では、データメモリ BD10、BD11 に持っている接点データを NestBus に送信します。NestBus から受信した接点データを、データメモリ BD12、BD13 に格納します。

また、データメモリ BD14、BD15 に持っているアナログデータを、NestBus に送信します。NestBus から受信したアナログデータを、データメモリ BD16、BD17 に格納します。

12. 外形寸法図、端子接続図、前面パネル図

(1) 外形寸法図 (単位: mm)

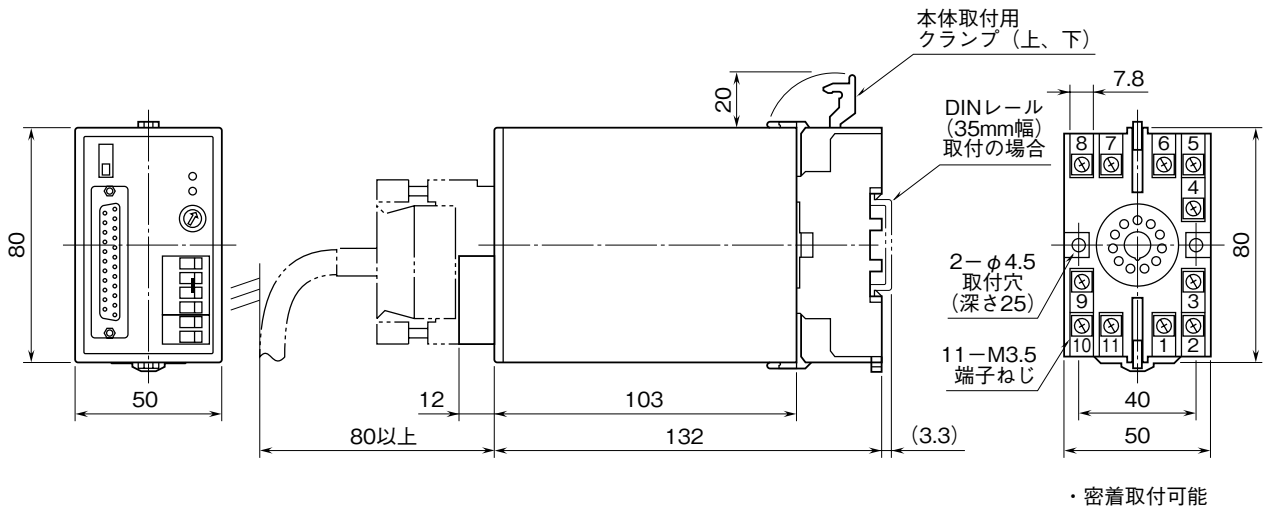

(2) 端子接続図

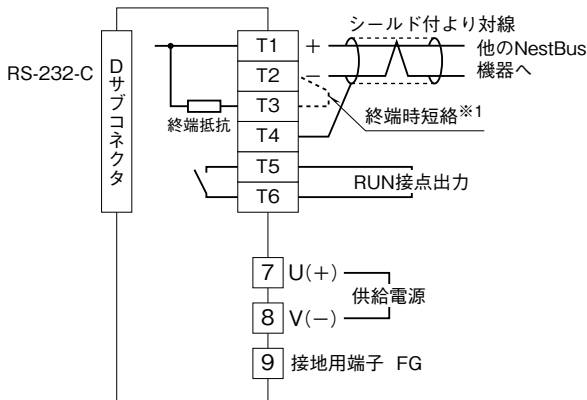

※1、より対線の伝送ラインが終端の場合は(=渡り配線がない場合)、端子T2、T3間を付属のショートチップ(または配線)で短絡して下さい。ユニットが伝送ラインの途中に配線されているときは、端子T2、T3間のショートチップをはずして下さい。
注) 渡り配線はT1、T2、T4端子を使って下さい。

(3) 前面パネル図

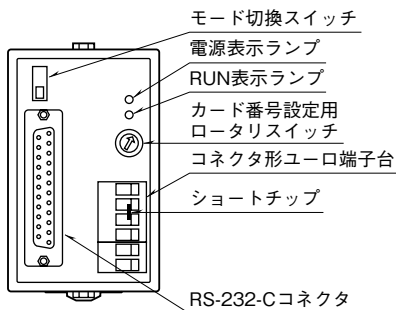

■RS-232-C インタフェース

略号	ピン番号	機能	説明
FG	1		(未接続)
SD	2	送信データ	本器から送られるデータ信号
RD	3	受信データ	本器に送られるデータ信号
RS	4	送信要求	送信要求の信号
CS	5	送信可	本器へのデータ送信許可
DSR	6	データセットレディ	送受信可能信号
SG	7	信号用アース	信号用アース
CD	8	キャリア検出	キャリア受信中信号
DTR	20	端末装置レディ	本器の送受信可能信号
	12	接続不可	このピンには何も接続しないで下さい。不具合の原因になります。
	13		
	24		
	25		