

スーパーM・UNIT シリーズ		
取扱説明書	NestBus 用、日立 HIDIC S10 αシリーズ用	形 式
	PLC インタフェース	SMDL-H1

目次

1. はじめに	2
2. 概要	2
3. 使用機器	2
3.1. PLC インタフェース	2
3.2. 上位リンクモジュール	3
3.3. アナログ入力モジュール	3
3.4. アナログ出力モジュール	3
4. 通信仕様	3
4.1. プロトコル	3
4.2. 接続構成	3
4.3. 伝送仕様	3
5. 上位リンクモジュールのスイッチ設定	4
6. 通信ケーブル	4
7. データ定義	5
7.1. PLC 通信データエリア	5
7.2. メモリ構成	5
7.3. ヘッダ部概要	5
7.4. ヘッダ部詳細	6
7.5. データ部詳細	8
7.6. PLC ファンクションワークレジスタ (FW) アドレス対応表	9
8. アナログ入出力ユニットの設定	10
8.1. アナログ入力ユニット	10
8.2. アナログ出力ユニット	10
9. Dio ビット位置について	11
10. RUN 接点出力について	11
11. コーディング例	12
12. 外形寸法図、端子接続図、前面パネル図	15

1. はじめに

本取扱説明書は、(株)日立製作所製 HIDIC S10 α シリーズ PLC を NestBus に接続する PLC インタフェースを使用する際の、PLC 側のハードウェア設定およびソフトウェア設定方法について記述するものです。

2. 概要

PLC のコンピュータリンクージュを利用し、PLC 側プログラムにて DCS カードが使用している機器間伝送端子ブロックを定義することで通信を可能にしています。

また、PLC ~ PLC インタフェース間の通信プログラムは SMDL 側に包含されるため、面倒な通信プログラムを作成する必要はありません。

PLC 1 システムに対して 1 台の SMDL が接続可能です。全て Di・Do に設定した場合 512 点まで、全て Ai・Ao に設定した場合 32 点までのデータの送受信を行うことができます。

3. 使用機器

3.1. PLC インタフェース

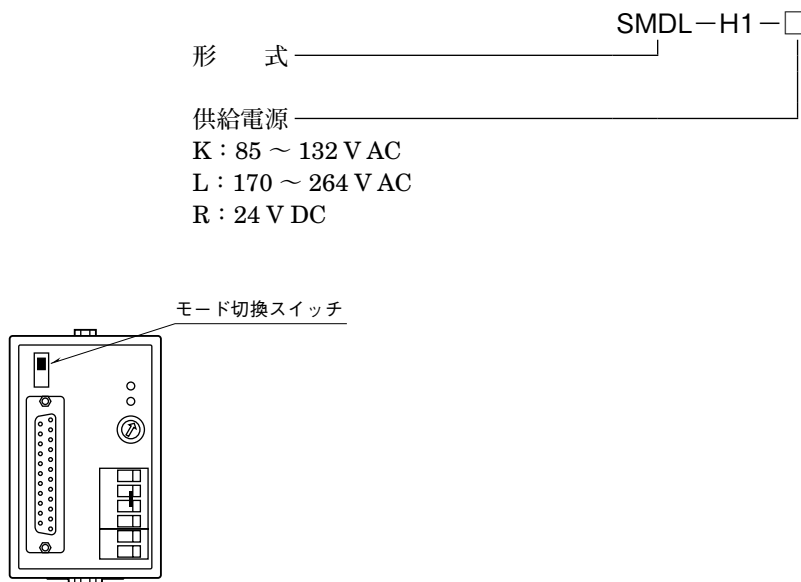

注) SMDL 前面のモード切換スイッチは常時 OFF 側にて使用します。

3.2. 上位リンクモジュール

- ・形式：LWE805 (S10 / 4 α)

3.3. アナログ入力モジュール

アナログ入力モジュールをご使用の場合は、下記の形式のものをご用意下さい。

- ・形式：PAF300 / PAF309 (± 5 V DC 4 ch)
- ・形式：PAF320 / PAF329 (± 10 V DC 4 ch)

3.4. アナログ出力モジュール

アナログ出力モジュールをご使用の場合は、下記の形式のものをご用意下さい。

- ・形式：PAN300B / PAN309 (± 5 V DC 4 ch)
- ・形式：PAN320B / PAN329 (± 10 V DC 4 ch)

4. 通信仕様

4.1. プロトコル

- ・HIDIC S10 α 専用手順

4.2. 接続構成

- ・1:1 接続

4.3. 伝送仕様

形 態：RS-232-C
方 式：半二重調歩同期
伝 送 速 度：4800 bps
データビット：8ビット
パ リ テ ィ：奇数
ストップビット：1ビット
チェックサム：なし

5. 上位リンクモジュールのスイッチ設定

(1) 伝送速度

スイッチ	設 定	備 考
BAUD RATE	D	RS-232-C 4800 bps

(2) ステーション No.

1:1 通信のため、ステーション番号の設定は必要ありません。

6. 通信ケーブル

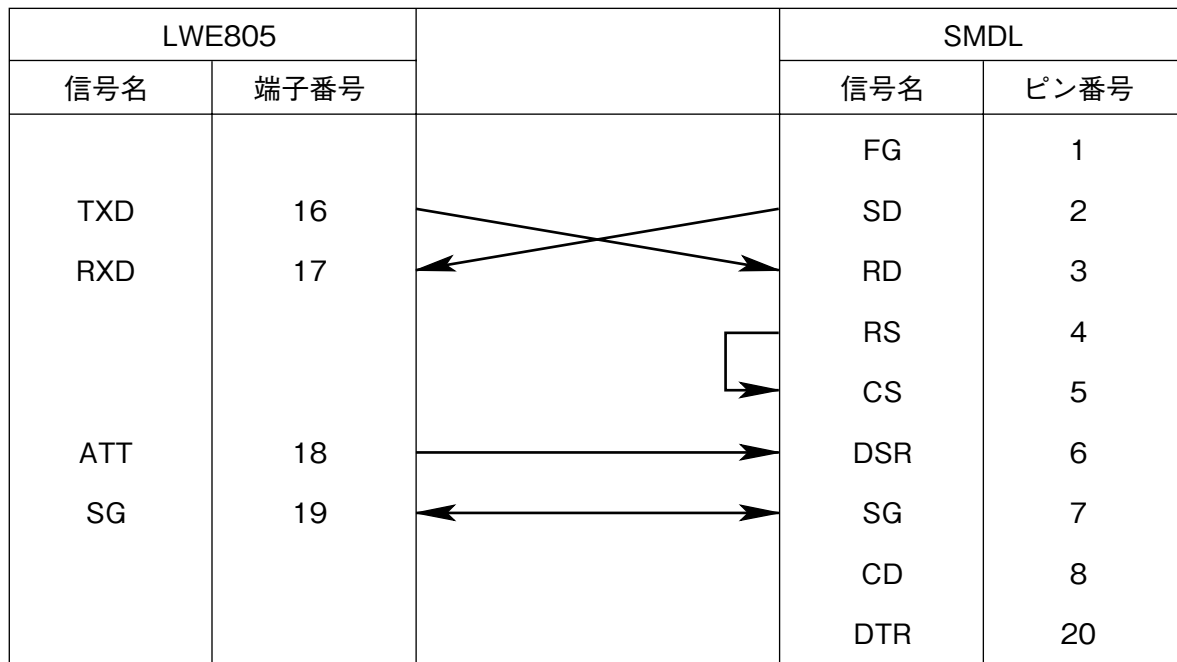

7. データ定義

7.1. PLC 通信データエリア

PLC との通信は、PLC 内ファンクションワークレジスタ (FW) エリアを使用して行います。
FW エリアは、FWB00 から FWB5F まで 96 ワード分使用します。

7.2. メモリ構成

メモリ構成は、下図に示すようになります。領域は固定です。

エリアはヘッダ部、書込データエリア、読込データエリアに 3 分割されています。16 個のデータ転送エリアを持ち、ヘッダ部で個々にデータの種別を定義します。書込エリアにデータを書込むと NestBus に送信します。また NestBus からのデータは、読込エリアに受信します。

16 エリア全て接点入出力に設定すると 32 点 × 16 = 512 点の接点データを伝送できます。また、16 エリア全てアナログ入出力に設定すると 2 点 × 16 = 32 点のアナログデータを伝送できます。

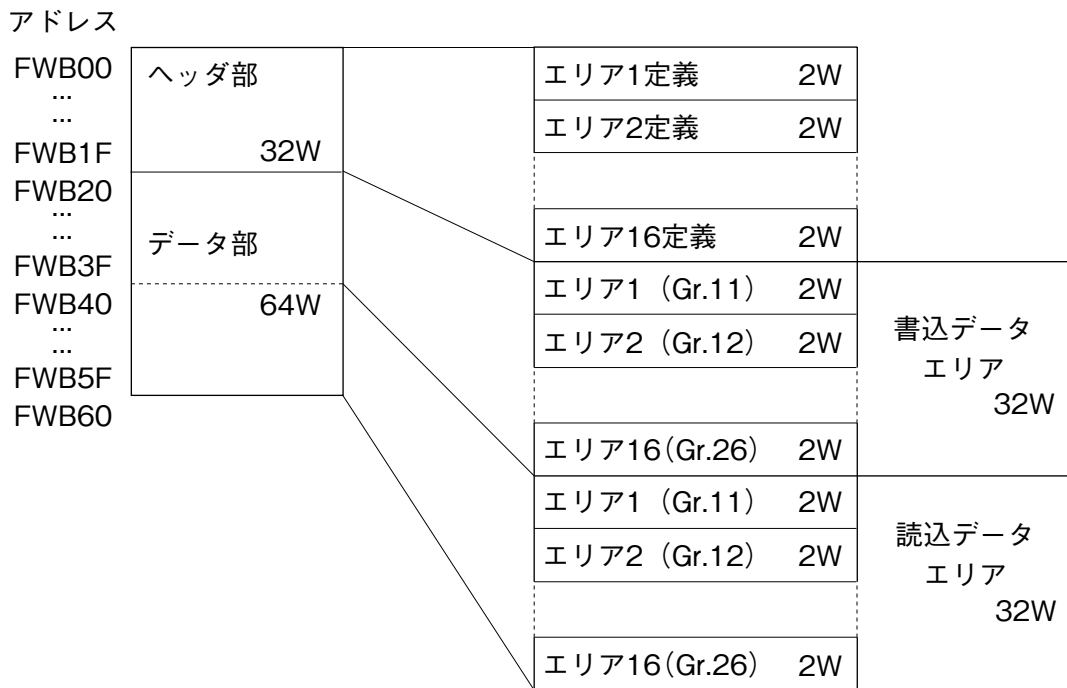

7.3. ヘッダ部概要

ヘッダ部のエリア 1～エリア 16 が DCS カードで使用されている Gr.11～26 に対応し、それぞれのエリア (Gr) で使用する I/O 種 (形式) を定義します。

I/O 種別

- ・ 31.....DCS カードの Di 受信端子ブロック (形式: 31) 相当
- ・ 32.....DCS カードの Do 送信端子ブロック (形式: 32) 相当
- ・ 33.....DCS カードの Ai 受信端子ブロック (形式: 33) 相当
- ・ 34.....DCS カードの Ao 送信端子ブロック (形式: 34) 相当

7.4. ヘッダ部詳細

- ・グループ# 11~26 のデータを定義する領域です。
- ・I/O 種別は、31H~34H (Hex.) で定義します。
32H、34H の場合は、書込データエリアに対する定義で、
31H、33H の場合は、読込データエリアに対する定義となります。
- ・1グループあたり、2ワード (32ビット) の定義領域を持ちます。

(1) PLC から NestBus へ、デジタルデータ (MAX 32 点) を送信する場合

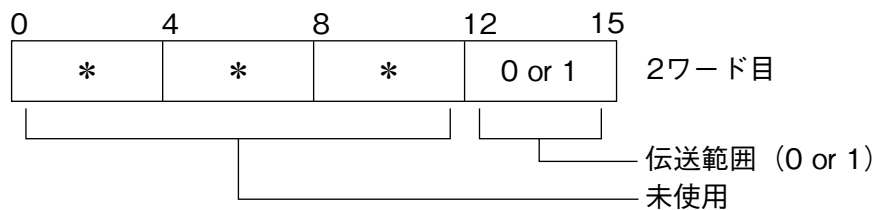
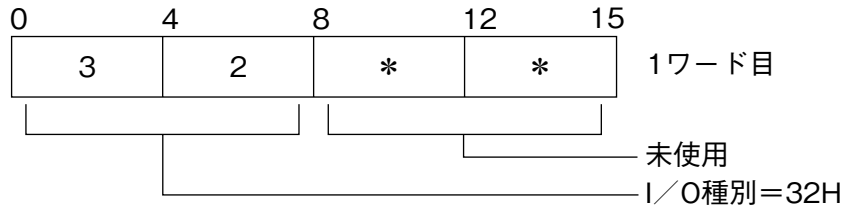

- ・伝送範囲 0 : 自己の NestBus 内のみ送信
- 1 : M-Bus にも送信

(2) PLC から NestBus へ、アナログデータ (MAX 2 点) を送信する場合

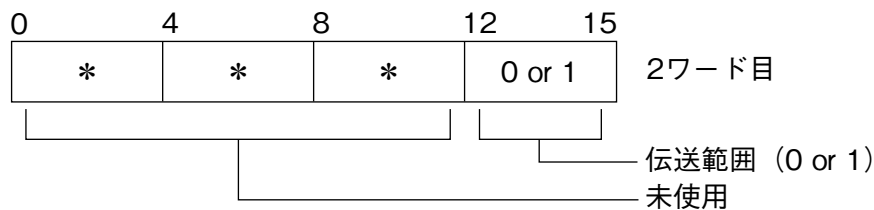
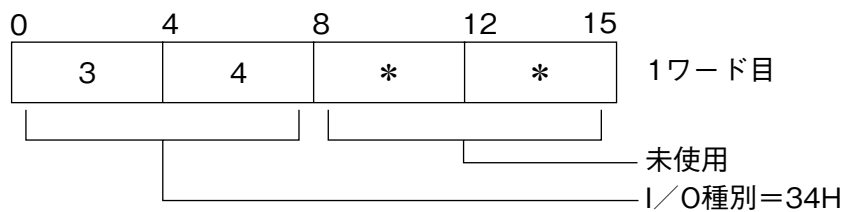

- ・伝送範囲 0 : 自己の NestBus 内のみ送信
- 1 : M-Bus にも送信

(3) NestBus から PLC へ、デジタルデータ (MAX 32 点) を取込む場合

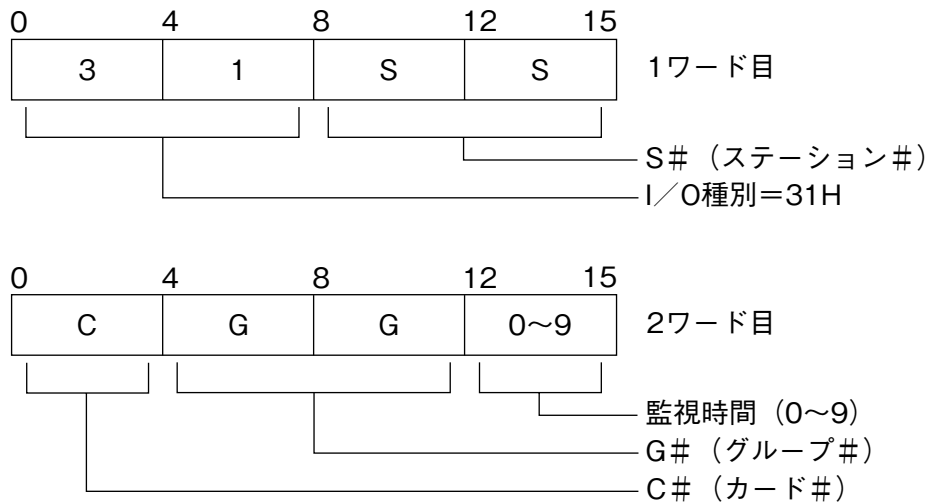

- ・ 欲しいデータの相手先アドレスを S #、C #、G # で定義します。
 S # : 00H ~ 3FH、FEH、FFH
 (FEH は操作監視ソフトより、FFH は自己の NestBus 内より取込時)
 C # : 0H ~ FH
 G # : BH ~ 1AH (Gr.11 ~ 26)
- ・ 通信監視時間 : 0 ~ 9 sec (0 は監視なし)
- ・ データの相手先が操作監視ソフトの場合、2 チャンネル目の設定は 0000H にします。

(4) NestBus から PLC へ、アナログデータ (MAX 2 点) を取込む場合

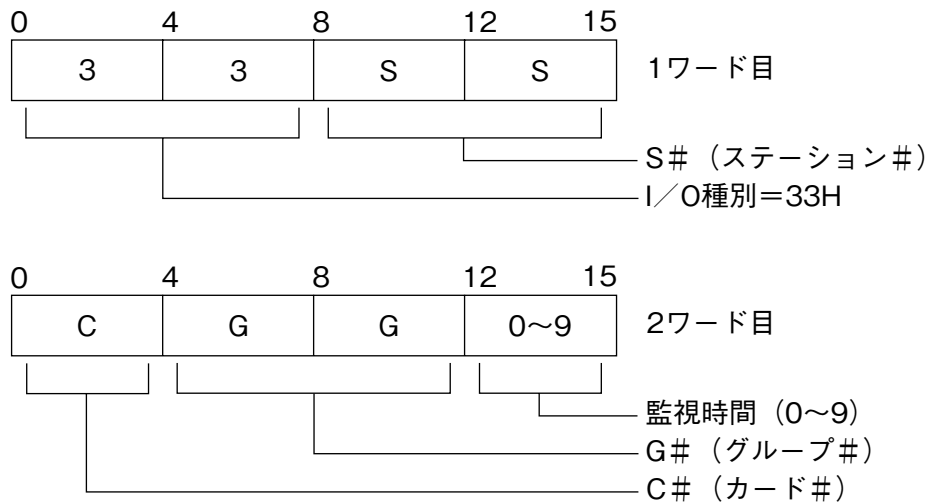

- ・ 欲しいデータの相手先アドレスを S #、C #、G # で定義します。
 S # : 00H ~ 3FH、FEH、FFH
 (FEH は操作監視ソフトより、FFH は自己の NestBus 内より取込時)
 C # : 0H ~ FH
 G # : BH ~ 1AH (Gr.11 ~ 26)
 - ・ 通信監視時間 : 0 ~ 9 sec (0 は監視なし)
 - ・ データの相手先が操作監視ソフトの場合、2 チャンネル目の設定は 0000H にします。
- 注) I/O 種別が上記 (1) ~ (4) 以外の値の場合は、未定義となります。
 I/O 定義を変更した場合は、必ず SMDL を電源リセットして下さい。

7.5. データ部詳細

- PLC と SMDL 間での送受信データを格納するエリアです。
- 読込データエリアと書込データエリアに分けられています。
- 読込データエリアには、SMDL からの受信データが格納されます。
- 書込データエリアには、SMDL への送信データを格納します。
- 各エリア（エリア 1～エリア 16）は、デジタル 32 点または、アナログ 2 点分の領域があります。
- エリア 1～エリア 16 は、それぞれグループ番号 11～26 に対応します。

●ヘッダ部定義例

(1) エリア 3 定義を以下のように定義した場合

アドレス	0	4	8	12	15
FWB04	3	2	*	*	
FWB05	*	*	*	1	

- ・ 書込エリアのエリア 3（FWB24）から 2 ワード分（32 ビット分）のデータをデジタルデータとして、SMDL のグループ番号 13 の端子に書込みます。
- ・ このデータは M-Bus にも送信されます。

(2) エリア 10 定義を以下のように定義した場合

アドレス	0	4	8	12	15
FWB12	3	3	0	A	
FWB13	1	0	B	2	

- ・ SMDL のグループ番号 20 の端子のアナログデータ 2 点を読込エリアのエリア 10（FWB52）からの 2 ワードに書込みます。（16 ビットデータ／1 点）
- ・ SMDL のグループ番号 20 の端子には、ステーション # 0A、カード # 1、グループ 11 のアナログデータ 2 点が格納されています。
- ・ 通信停止監視時間は 2 秒です。

7.6. PLC ファンクションワークレジスタ (FW) アドレス対応表

エリア	ヘッダ定義エリア アドレス	SMDL 側 対応 Gr.No.	書込データエリア アドレス	読込データエリア アドレス	備 考
1	FWB00 (0E3600h) FWB01 (0E3602h)	11	FWB20、FWB21 (0E3640h、0E3642h)	FWB40、FWB41 (0E3680h、0E3682h)	
2	FWB02 (0E3604h) FWB03 (0E3606h)	12	FWB22、FWB23 (0E3644h、0E3646h)	FWB42、FWB43 (0E3684h、0E3686h)	
3	FWB04 (0E3608h) FWB05 (0E360Ah)	13	FWB24、FWB25 (0E3648h、0E364Ah)	FWB44、FWB45 (0E3688h、0E368Ah)	
4	FWB06 (0E360Ch) FWB07 (0E360Eh)	14	FWB26、FWB27 (0E364Ch、0E364Eh)	FWB46、FWB47 (0E368Ch、0E368Eh)	
5	FWB08 (0E3610h) FWB09 (0E3612h)	15	FWB28、FWB29 (0E3650h、0E3652h)	FWB48、FWB49 (0E3690h、0E3692h)	
6	FWB0A (0E3614h) FWB0B (0E3616h)	16	FWB2A、FWB2B (0E3654h、0E3656h)	FWB4A、FWB4B (0E3694h、0E3696h)	
7	FWB0C (0E3618h) FWB0D (0E361Ah)	17	FWB2C、FWB2D (0E3658h、0E365Ah)	FWB4C、FWB4D (0E3698h、0E369Ah)	
8	FWB0E (0E361Ch) FWB0F (0E361Eh)	18	FWB2E、FWB2F (0E365Ch、0E365Eh)	FWB4E、FWB4F (0E369Ch、0E369Eh)	
9	FWB10 (0E3620h) FWB11 (0E3622h)	19	FWB30、FWB31 (0E3660h、0E3662h)	FWB50、FWB51 (0E36A0h、0E36A2h)	
10	FWB12 (0E3624h) FWB13 (0E3626h)	20	FWB32、FWB33 (0E3664h、0E3666h)	FWB52、FWB53 (0E36A4h、0E36A6h)	
11	FWB14 (0E3628h) FWB15 (0E362Ah)	21	FWB34、FWB35 (0E3668h、0E366Ah)	FWB54、FWB55 (0E36A8h、0E36AAh)	
12	FWB16 (0E362Ch) FWB17 (0E362Eh)	22	FWB36、FWB37 (0E366Ch、0E366Eh)	FWB56、FWB57 (0E36ACh、0E36AEh)	
13	FWB18 (0E3630h) FWB19 (0E3632h)	23	FWB38、FWB39 (0E3670h、0E3672h)	FWB58、FWB59 (0E36B0h、0E36B2h)	
14	FWB1A (0E3634h) FWB1B (0E3636h)	24	FWB3A、FWB3B (0E3674h、0E3676h)	FWB5A、FWB5B (0E36B4h、0E36B6h)	
15	FWB1C (0E3638h) FWB1D (0E363Ah)	25	FWB3C、FWB3D (0E3678h、0E367Ah)	FWB5C、FWB5D (0E36B8h、0E36BAh)	
16	FWB1E (0E363Ch) FWB1F (0E363Eh)	26	FWB3E、FWB3F (0E367Ch、0E367Eh)	FWB5E、FWB5F (0E36BCh、0E36BEh)	
データ伝送方向			PLC → SMDL	SMDL → PLC	

注) 書込データエリアと読込データエリアは、そのエリアのヘッダ定義によりどちらか一方のみ使用します。

() 内は、PLC の実メモリ番号です。

8. アナログ入出力ユニットの設定

8.1. アナログ入力ユニット

・本 PLC インタフェースユニットでは、アナログ／デジタル変換値を下表の値で扱っています。

入力レンジ	デジタル変換 [DEC]
0 %	-2000
50 %	0
100 %	2000

・次に示すユニットで A / D 変換値をそのまま使用する場合は、以下の入力値範囲で使用して下さい。

(1) PAF300 / PAF309

・ -5 ~ +5 V

(2) PAF320 / PAF329

・ -10 ~ +10 V

・他のモジュールを使用する場合は、上記表のデジタル変換値に合わせて調整して下さい。

8.2. アナログ出力ユニット

・本 PLC インタフェースユニットでは、デジタル／アナログ変換値を下表の値で扱っています。

出力レンジ	デジタル変換 [DEC]
0 %	-2000
50 %	0
100 %	2000

・次に示すユニットで D / A 変換値をそのまま使用する場合は、以下の出力値範囲で使用して下さい。

(1) PAN300B / PAN309

・ -5 ~ +5 V

(2) PAF320B / PAN329

・ -10 ~ +10 V

・他のユニットを使用する場合は、上記表のデジタル変換値に合わせて調整して下さい。

9. Dio ビット位置について

I / O 種 31 (Di 受信端子) および 32 (Do 送信端子) の 01 ~ 32 端子と PLC 側とのビット対応は下記のようになります。

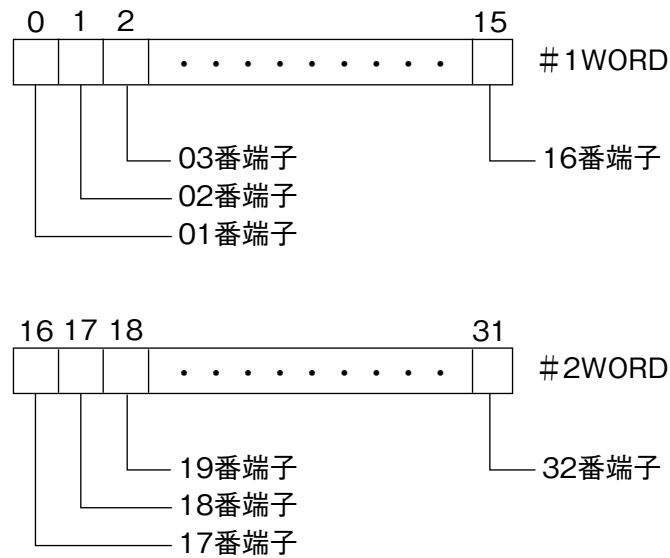

10. RUN 接点出力について

SMDL 前面にある RUN 接点出力は正常時 ON であり、下記状態のとき OFF となります。

- ① SMDL の電源 OFF 時
- ② SMDL の CPU 故障検知時
- ③ ヘッダ定義エリアに 31H、33H を設定し、設定された通信監視時間を超えても送信元よりデータが送られて来なかったとき
- ④ PLC ~ SMDL 間、RS-232-C ケーブル断時
- ⑤ PLC 電源断時

11. コーディング例

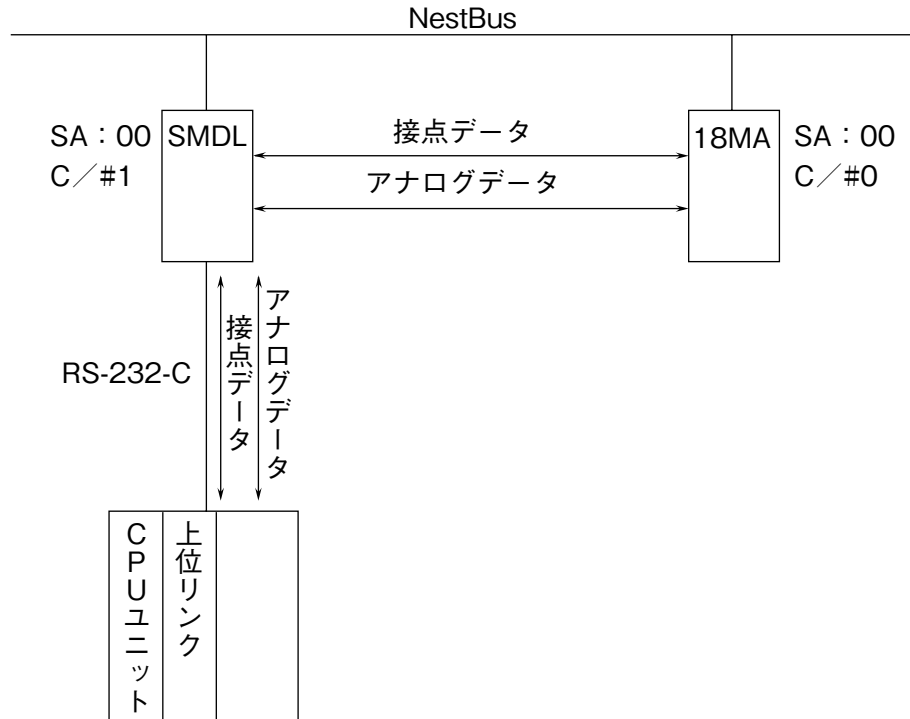

上記のような構成にて PLC → 18MA へ接点 32 点、アナログ 2 点を送り、18MA → PLC へ接点 32 点、アナログ 2 点を送る場合には、PLC ~ 18MA の機器間伝送端子構成は次ページのようになります。

(1) PLC ~ SMDL ~ 18MA 間の機器間伝送端子構成

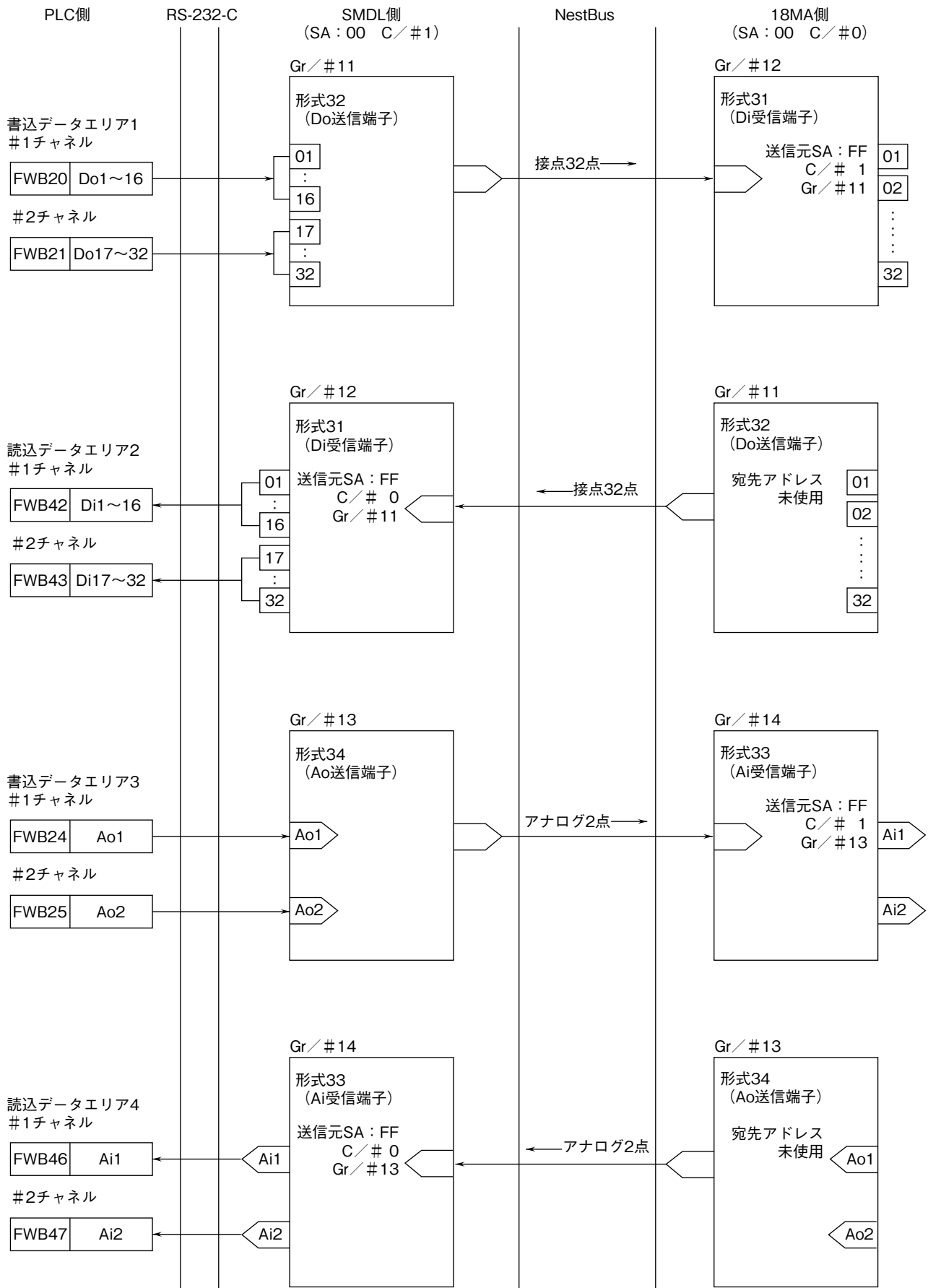

※ 18MA側のGr.Noは、18MA側の設定にて決まります。

SMDL側の設定を実現するためのPLC側プログラム例は次ページをご参照下さい。

(2) プログラム例

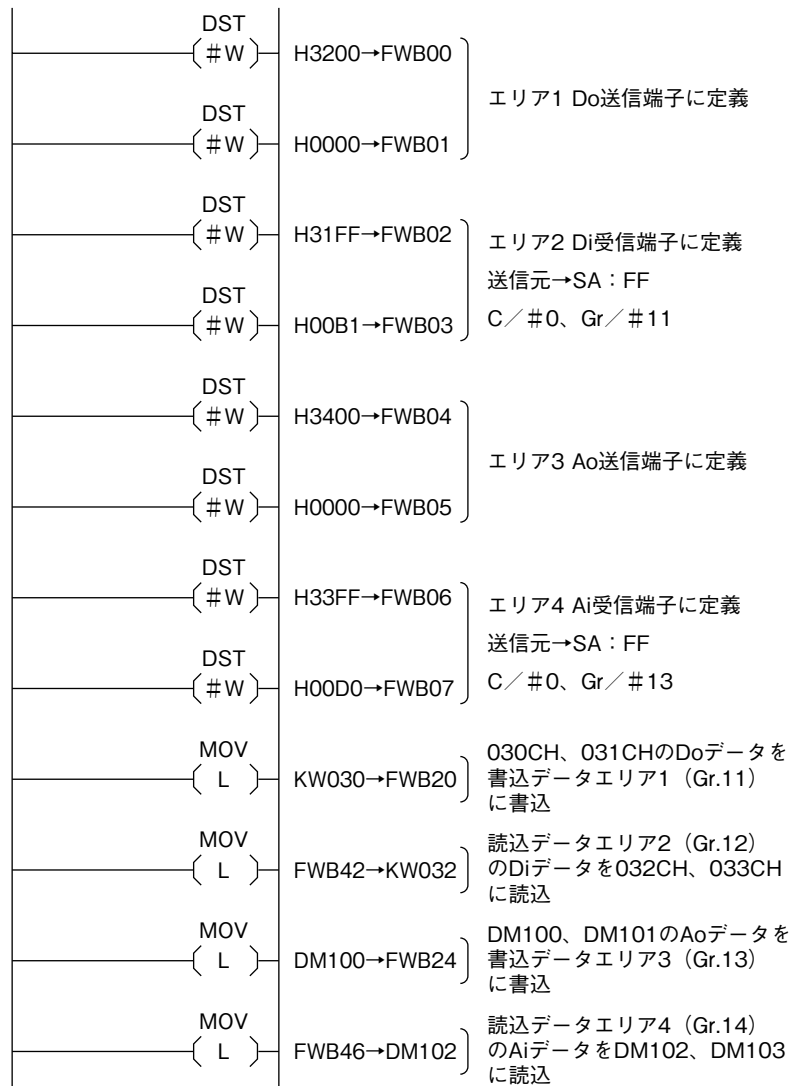

このプログラム例では、内部補助リレー 030CH、031CH に持っている接点データを、NestBus に送信します。NestBus から受信した接点データを内部補助リレー 032CH、033CH に格納します。

また、データメモリ DM0100、DM0101 に持っているアナログデータを、NestBus に送信します。NestBus から受信したアナログデータを、データメモリ DM0102、DM0103 に格納します。

