

価格の改定を実施させていただく場合がございます。
最新価格につきましては、お問い合わせ下さい。

DCS 用入出力リレー		
仕様書	32点用	形式
	入出力リレー	38B □

概説

38B は、1つのネストに最大32点まで収納できる省スペース形の入出力リレーです。

入力、出力カード1つにつき2チャンネル収納
テストスイッチが付いています。

DCSのデバッグや運転時の動作チェックに便利です。
ネストとDCS間をコネクタで直結できます。

- 入力リレーカード：DCS用接点と再発信出力を2チャンネル収納
- 出力リレーカード：接点出力2点を2チャンネル収納

ネスト

形式

基本価格

電源 AC 85 ~ 132V	115,500円
電源 AC 170 ~ 264V	121,000円
電源 DC 24V	88,000円

形式 38BXS - 0Y1 -

接続コネクタ _____

1 : ST2 ~ 7用コネクタ (16 / 32点共用)

供給電源 _____

◆交流電源 ◆直流電源
K : AC 85 ~ 132 V R : DC 24 V
L : AC 170 ~ 264 V

ご注文時指定事項

- ・形式コード (例: 38BXS - 0Y1 - R)

関連機器

- ・ダミープレート (形式: P - 181)

機器仕様

構造：板金組立式 (電源端子カバー付)
収納台数：16台
表面処理：有色亜鉛クロメート処理
電源端子ねじ材質：黄銅にニッケルメッキ (M4 × 8)
(締付トルク 0.8 N・m)

設置仕様

供給電源

- ・交流電源：形式表示範囲の電圧で使用可能
47 ~ 63 Hz 約40 VA
(無負荷時 約7.2 VA)
- ・直流電源：許容電圧範囲 DC 24 V ± 10 %
リップル含有率 10 %p-p 以下

使用温度範囲：-5 ~ +55

使用湿度範囲：30 ~ 90 % RH (結露しないこと)

寸法：W 110 × H 490 × D 125 mm

質量：約1.7 kg (直流電源形)
約2.2 kg (交流電源形)

性能

絶縁抵抗：100 M 以上 / DC 500 V

耐電圧：AC 500 V 1分間

取付寸法図 (単位: mm)

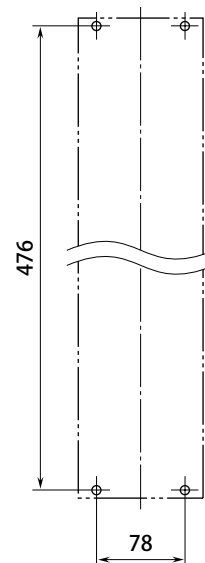

端子接続図

■直流電源用

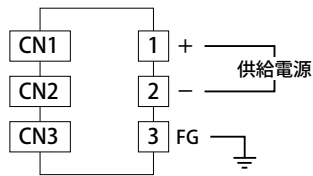

■交流電源用

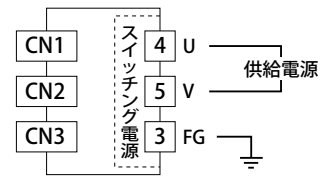

出力コネクタ

■CN1、CN3

38B のロケーション番号																															
1	2	3	4	5	6	7	8	9	10	11	12	13	14	15	16	1	2	3	4	5	6	7	8	9	10	11	12	13	14	15	16
2	4	6	8	10	12	14	16	2	4	6	8	10	12	14	16	2	4	6	8	10	12	14	16	18	20	22	24	26	28	30	32
1	3	5	7	9	11	13	15	1	3	5	7	9	11	13	15	1	3	5	7	9	11	13	15	17	19	21	23	25	27	29	31
STカードの入出力点番号 CN1 16点用								STカードの入出力点番号 CN3 16点用																							

■CN2

38B のロケーション番号																															
1	2	3	4	5	6	7	8	9	10	11	12	13	14	15	16	1	2	3	4	5	6	7	8	9	10	11	12	13	14	15	16
2	4	6	8	10	12	14	16	18	20	22	24	26	28	30	32	2	4	6	8	10	12	14	16	18	20	22	24	26	28	30	32
1	3	5	7	9	11	13	15	17	19	21	23	25	27	29	31	1	3	5	7	9	11	13	15	17	19	21	23	25	27	29	31
STカードの入出力点番号 CN2 32点用																															

外形寸法図 (単位:mm)

■直流電源用

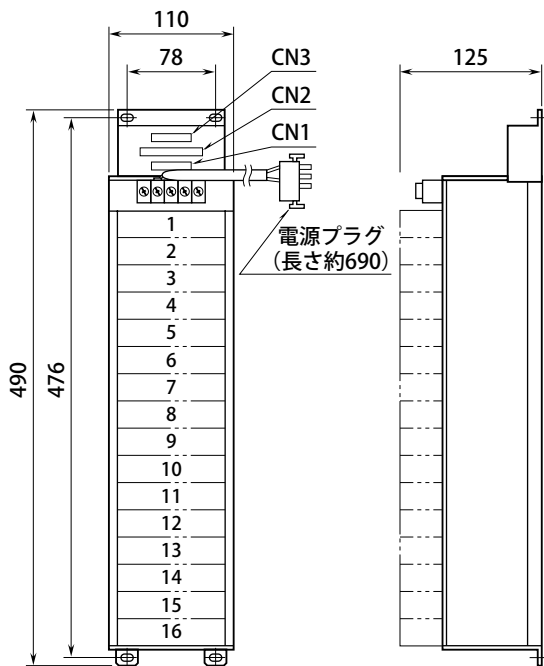

■交流電源用

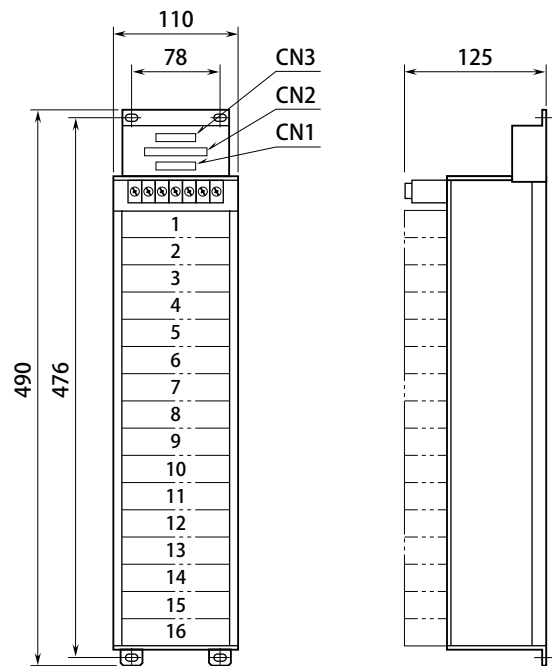

回路図・端子接続図

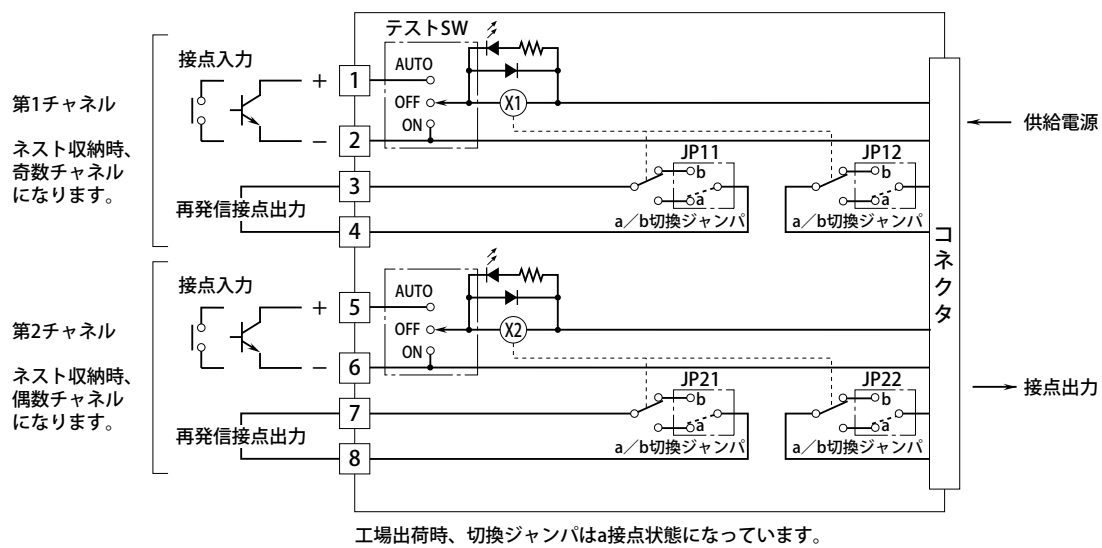

入力リレーカード

形式

基本価格 26,400 円

形式 38BIS7 - - R

入力信号：無電圧接点またはオープンコレクタ

出力信号：リレー接点

テストスイッチ

0：なし

1：付き

供給電源

R：DC 24 V

設置仕様

供給電源：許容電圧範囲 DC 24 V ± 10 %
リップル含有率 10 %p-p 以下 約 70 mA

使用温度範囲：-5 ~ +55

使用湿度範囲：30 ~ 90 % RH (結露しないこと)

取付：ネスト (形式：38B) に収納

寸法：W 24 × H 110 × D 110 mm

質量：約 150 g

性能

絶縁抵抗：入力・電源 - 出力間

100 M 以上 / DC 500 V

耐電圧：入力・電源 - 出力 - 大地間

AC 1500 V 1 分間

ご注文時指定事項

- ・形式コード (例：38BIS7 - 0 - R)

関連機器

- ・ネスト (形式：38B)

機器仕様

構造：ラック収納形、前面端子および後部コネクタ接続構造、端子カバー付

接続方式

・入力：M 3.5 ねじ端子接続

・出力：コネクタ接続

供給電源：コネクタより供給

端子ねじ材質：鉄にニッケルメッキ

(締付トルク 0.8 N・m)

アイソレーション：入力・電源 - 出力間

入出力仕様

入力信号：無電圧接点またはオープンコレクタ

接点容量：DC 24 V 約 40 mA

リレー接点出力 / 再発信接点出力

接点定格：AC 250 V 3 A (cos = 1)

DC 30 V 3 A (抵抗負荷)

最大開閉電圧：DC 100 V、AC 264 V

最小開閉負荷：DC 5 V 10 mA

リレー寿命：機械的 5000 万回以上

電氣的 10 万回以上

リレー保護：誘導負荷 (各種コイル) を駆動するときは
接点保護とノイズ消去を行って下さい。

前面図

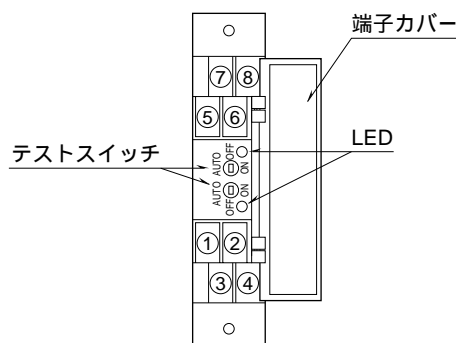

回路図・端子接続図

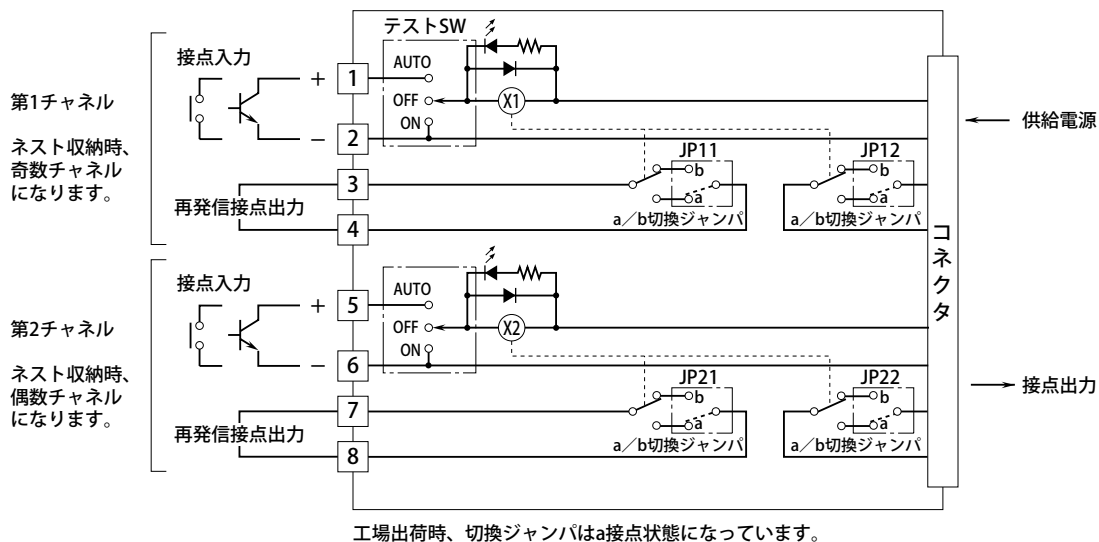

入力リレーカード

38BIS は入力端子の極性が 38BIS1 と逆になっており
出力は a 接点のみです。
その他の仕様は 38BIS1 と全く同じです。

形式

本製品は生産中止となりました

『代替機種として 38BIS6 をご検討下さい。』

形式 _____ 38BIS - - R

テストスイッチ _____

0 : なし
1 : 付き

供給電源 _____

R : DC 24 V

ご注文時指定事項

・形式コード (例: 38BIS - 0 - R)

関連機器

・ネスト (形式: 38B)

回路図・端子接続図

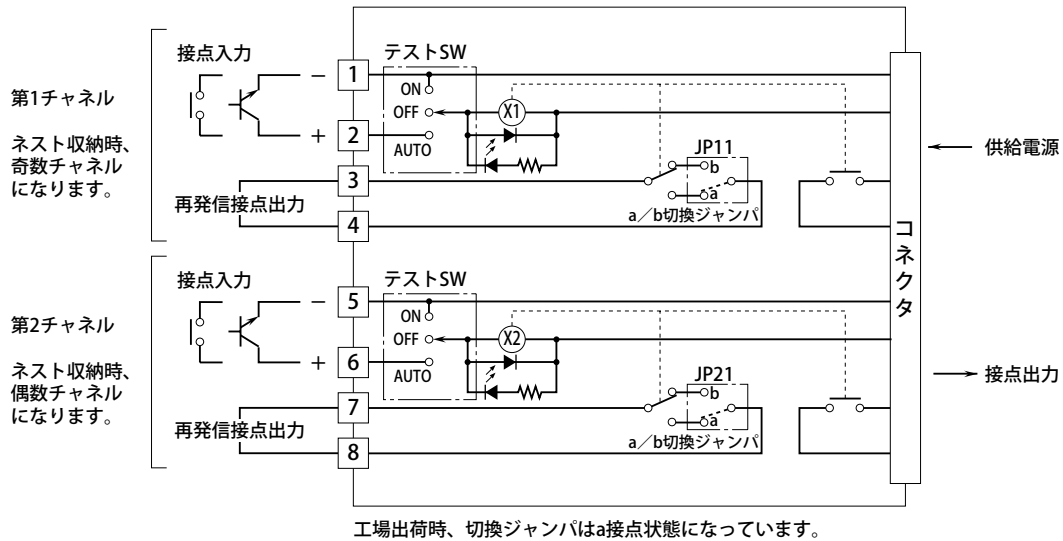

入力リレーカード

38BIS6は入力端子の極性が38BIS7と逆になっており
出力はa接点のみです。
その他の仕様は38BIS7と全く同じです。

形式

基本価格 26,400 円

38BIS6 - - R

形式

テストスイッチ

0 : なし

1 : 付き

供給電源

R : DC 24 V

ご注文時指定事項

・形式コード(例: 38BIS6 - 0 - R)

関連機器

・ネスト(形式: 38B)

回路図・端子接続図

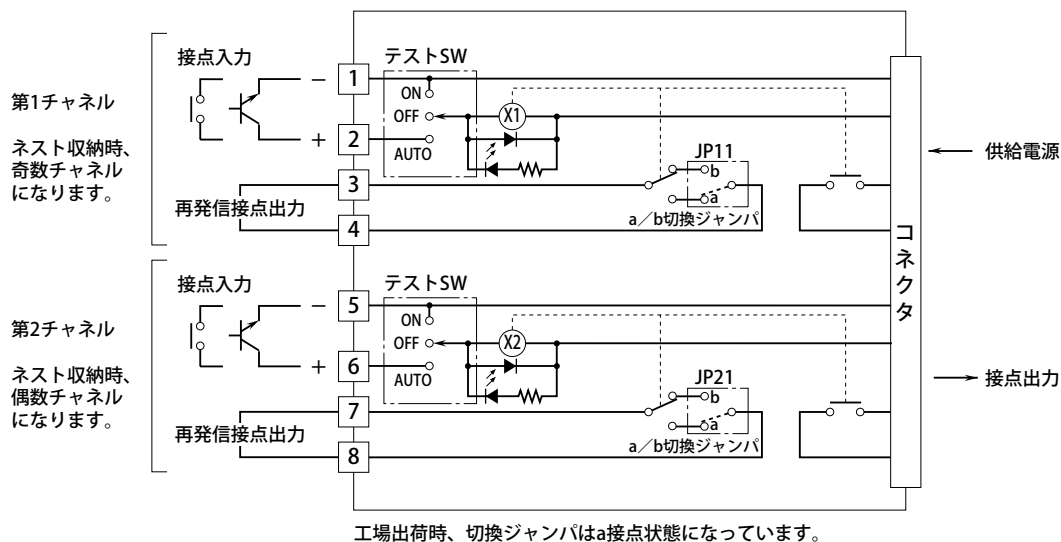

回路図・端子接続図

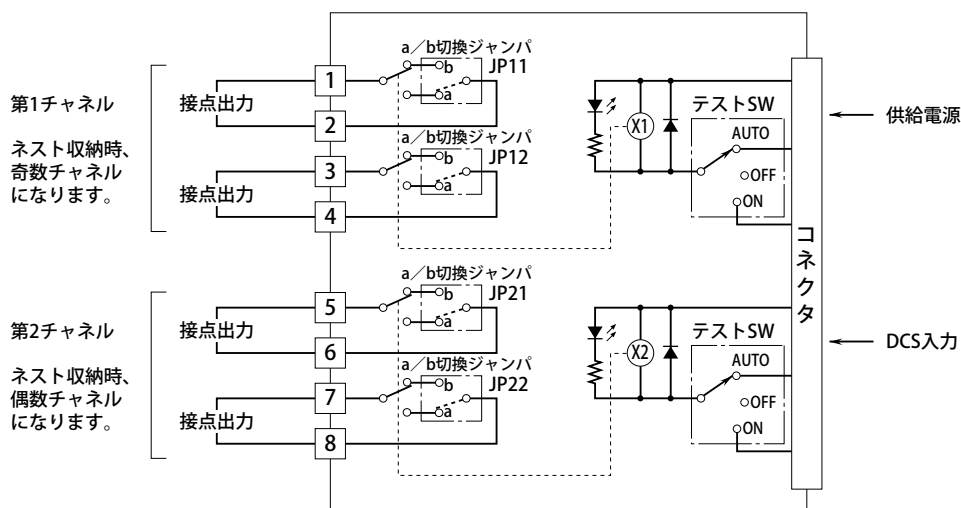

出力リレーカード

形式

基本価格 27,500 円

形式 38BOS4 - - R

テストスイッチ

0 : なし

1 : 付き

供給電源

R : DC 24 V

ご注文時指定事項

- ・形式コード (例 : 38BOS4 - 1 - R)

関連機器

- ・ネスト (形式 : 38B)

機器仕様

構造 : ラック収納形、前面端子および後部コネクタ接続構造、端子カバー付

接続方式

・入力 : コネクタ接続

・出力 : M 3.5 ねじ端子接続

供給電源 : コネクタより供給

端子ねじ材質 : 鉄にニッケルメッキ

(締付トルク 0.8 N・m)

アイソレーション : 出力 - 入力・電源間

入出力仕様

■入力信号 : DCS のステータス出力

接点容量 : DC 24 V 約 40 mA

■出力信号 : 無電圧接点

接点定格 : AC 250 V 3 A ($\cos \phi = 1$)

DC 30 V 3 A (抵抗負荷)

最大開閉電圧 : DC 100 V、AC 264 V

最小開閉負荷 : DC 5 V 10 mA

リレー寿命 : 機械的 5000 万回以上

電氣的 10 万回以上

リレー保護 : 誘導負荷 (各種コイル) を駆動するときは接点保護とノイズ消去を行って下さい。

設置仕様

供給電源 : 許容電圧範囲 DC 24 V \pm 10 %
リップル含有率 10 %p-p 以下 約 70 mA

使用温度範囲 : -5 ~ +55

使用湿度範囲 : 30 ~ 90 % RH (結露しないこと)

取付 : ネスト (形式 : 38B) に収納

寸法 : W 24 \times H 110 \times D 110 mm

質量 : 約 150 g

性能

絶縁抵抗 : 出力 - 入力・電源間

100 M Ω 以上 / DC 500 V

耐電圧 : 入力・電源 - 出力 - 大地間

AC 1500 V 1 分間

前面図

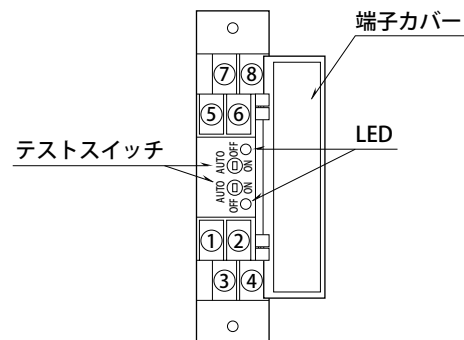

回路図・端子接続図

