

価格の改定を実施させていただく場合がございます。
最新価格につきましては、お問い合わせ下さい。

形式:BA3-ML1

リモート制御・監視システム BA3 シリーズ

マスタカード

(LonWorks用)

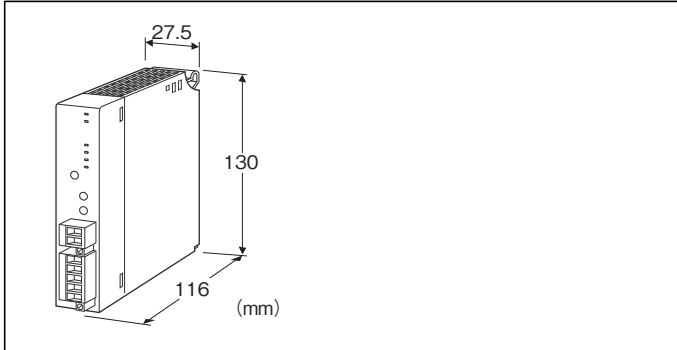

形式:BA3-ML1

価格

基本価格 137,500円

ご注文時指定事項

・形式コード:BA3-ML1

関連機器

- ・XIFファイル(外部インタフェースファイル)
LonWorks機器をLonMakerで設定する場合、その機器を定義するXIFファイルが必要です。
- ・LNSプラグインソフトウェア(形式:BA3L1PLG)
XIFファイル、LNSプラグインソフトウェアは、弊社のホームページよりダウンロードが可能です。

LonWorks動作環境

- ・インテグレートツール(LonMaker Turbo Edition Ver.3.2以降+LonMaker Turbo Service Pack1以降)
- ・リソースファイル(LonMark Resource File Ver.13以降)

機器仕様

- 接続方式
- ・通信部およびRUN接点出力:コネクタ形ユーロ端子台
 - ・内部通信バス:ベース(形式:R3-BS□)に接続
 - ・電源部:ベース(形式:R3-BS□)より供給
- ハウジング材質:難燃性樹脂
- アイソレーション:LonWorks・内部通信バス・内部電源・FG-RUN接点出力間
- 停電記憶:ネットワーク変数の値を不揮発性メモリに記憶(Ver 0.22以降)

- ・データ書換回数:10万回
- ・データ保持特性:10年(20℃)

■RUN接点出力仕様

- 定格負荷:100V AC 0.5A($\cos \phi=1$)
- 30V DC 0.5A(抵抗負荷)
- 最大開閉電圧:250V AC 220V DC
- 最大開閉電力:62.5VA(AC) 60W(DC)
- 最小適用負荷:10mV DC 1mA
- 機械的寿命:5000万回

LonWorks仕様

- ネットワーク変数:側面のディップスイッチにより設定
- 入力512点、出力512点(最大)
- 対応ネットワーク変数のアクセス方法:バインド(アクセスノードは64ノードまで)
- ニューロンチップ:FT3150
(NeuronIDはスペックラベルの下に数字とバーコード(peel-off code39フォーマット)で記載、シール2枚添付)
- トランシーバ:FT-X1(FTT-10A相当品)
- ・伝送速度 78kbps
- ・より対線使用
- ・伝送距離 バストポロジ:900m、フリートポロジ:500m
- ・最大ノード数 64個/チャンネル(同一バス内)
- 状態表示ランプ:RUN、ERR、TX/RX、SVCE、ONLINE
- 操作スイッチ:
 - ・サービススイッチ:LonWorksのネットワーク構成時のノード認識に使用
 - ・リセットスイッチ:リセットを行う場面に使用
- 注)ただし、リセットが完了して回復するまでは制御動作が停止しますので、十分に安全確認を行ってから押して下さい。

設置仕様

- 消費電流:60mA
- 使用温度範囲:0~55℃
- 使用湿度範囲:30~90%RH(結露しないこと)
- 使用周囲雰囲気:腐食性ガス、ひどい塵埃のないこと
- 取付:ベース(形式:R3-BS□)に取付
- 質量:約200g

性能

- 絶縁抵抗:100MΩ以上/500V DC
- 耐電圧:
LonWorks・内部通信バス・内部電源・FG-RUN接点出力間
1500V AC 1分間

パネル図

■前面図

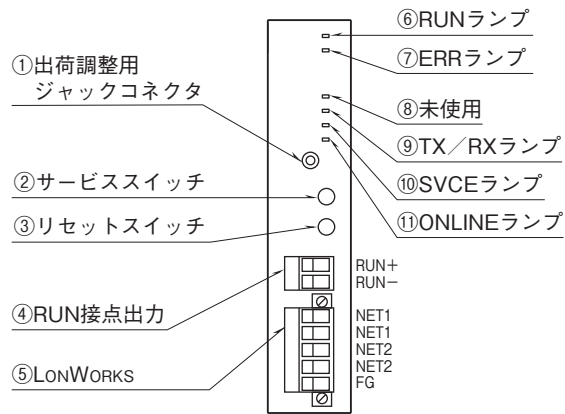

■側面図

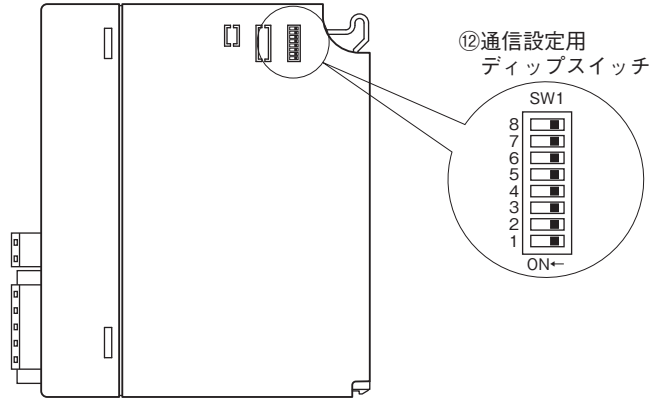

■状態表示ランプ

ランプ名	状態	ランプ表示色	表示内容
RUN	点灯	緑	設定データ正常時、かつコントローラカードとの通信正常時
ERR	点灯	赤	不揮発性メモリに書き込み時
	点滅		異常状態
	消灯		正常状態
TX / RX	点滅	緑	LONWORKS 上でデータ送受信時
SVCE	点灯	緑	ネットワーク情報がない状態
	点滅		オフライン状態
	約 0.5 Hz 消灯		ネットワーク変数の送受信停止 正常状態
ONLINE	点灯	緑	オンライン状態
	約 0.5 Hz で点滅		オフライン状態

通信ケーブルの配線

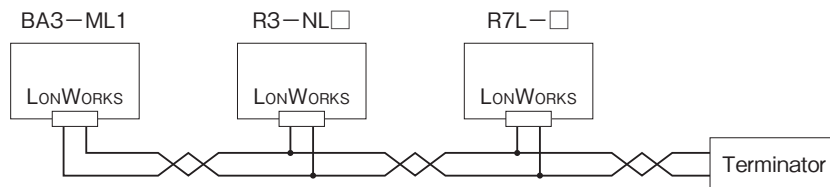

外形寸法図(単位:mm)

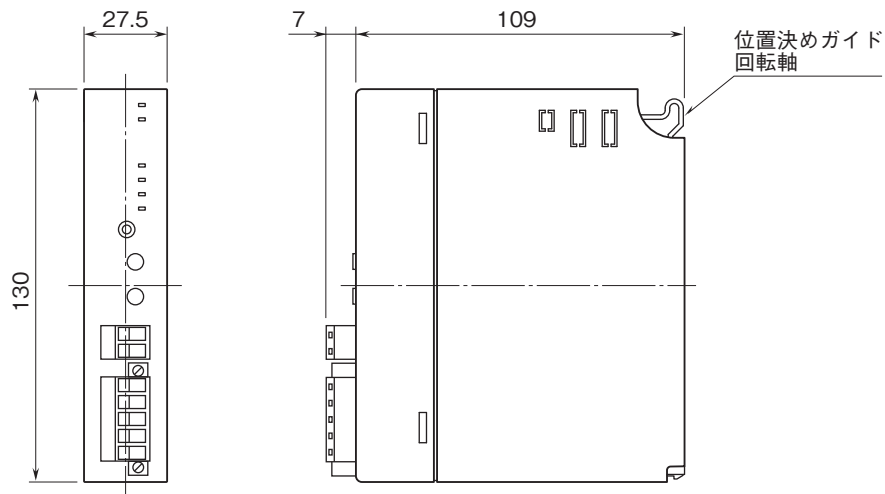

ブロック図・端子接続図

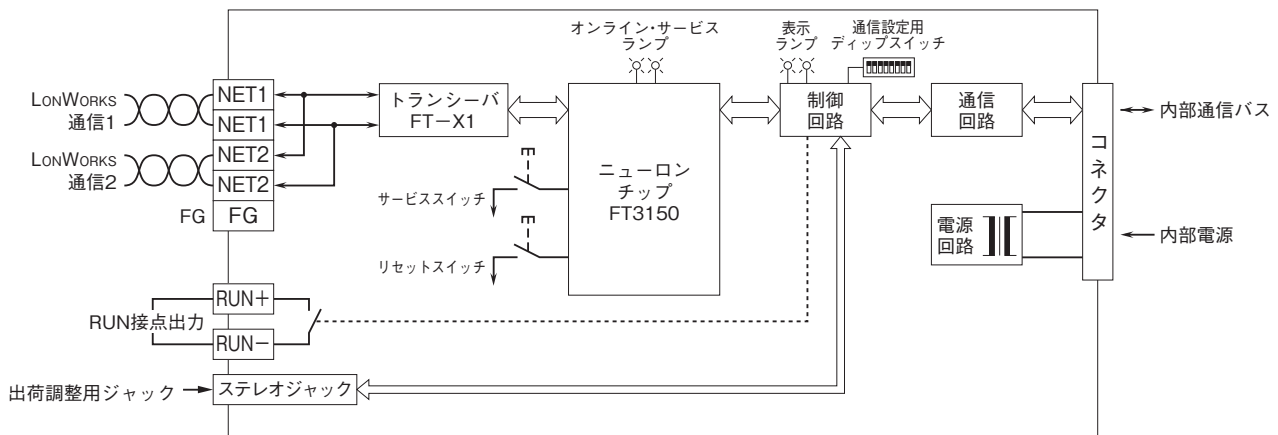

システム構成例

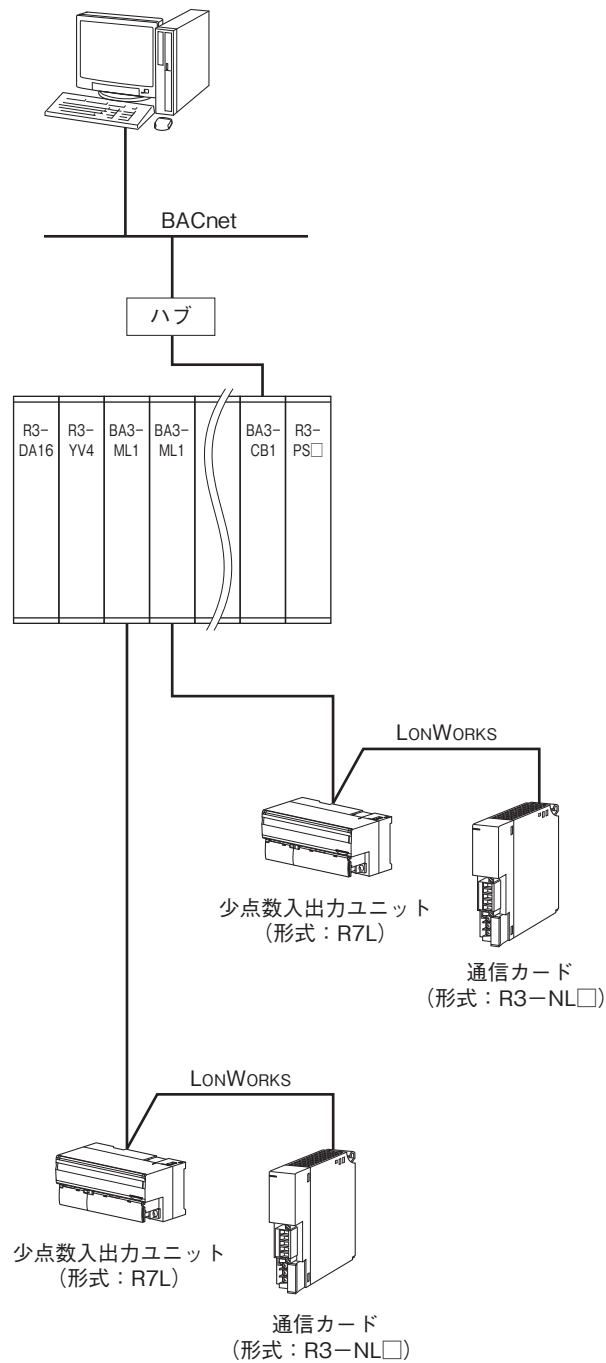

- 記載内容はお断りなしに変更することがありますのでご了承ください。
 - ご注文・ご使用に際しては、弊社ホームページの「ご注文に際して」を必ずご確認ください。
 - 本製品を輸出される場合には、外国為替および外国貿易法の規制をご確認の上、必要な手続きをお取りください。
安全保障貿易管理については、弊社ホームページより「輸出（該非判定）」をご覧ください。
- お問い合わせ先 ホットライン：0120-18-6321