

価格の改定を実施させていただく場合がございます。
最新価格につきましては、お問い合わせ下さい。

形式:BA3-MM1

リモート制御・監視システム BA3 シリーズ

マスタカード

(Modbus用)

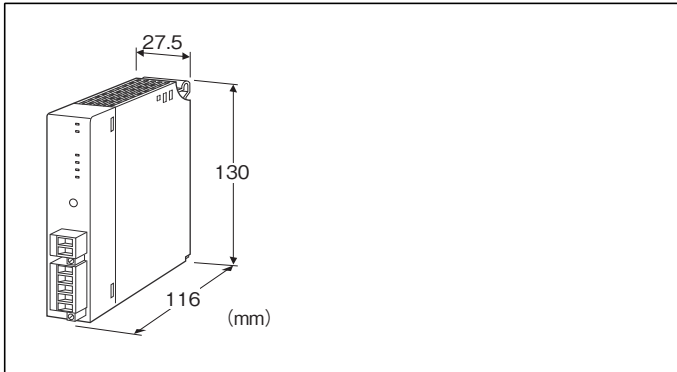

形式:BA3-MM1

価格

基本価格 110,000円

ご注文時指定事項

・形式コード:BA3-MM1

関連機器

- ・BACnet用コントローラ(形式:BA3-CB1)
 - ・電源カード(形式:R3-PS□)
 - ・ベース(形式:R3-BS□)
 - ・コンフィギュレータソフトウェア(形式:BA3M1CFG)
- コンフィギュレータソフトウェアは、弊社のホームページよりダウンロードが可能です。
- 本器をパソコンに接続するには専用ケーブルが必要です。
対応するケーブルの形式につきましては、ホームページダウンロードサイトまたはコンフィギュレータソフトウェア取扱説明書をご参照下さい。

付属品

- ・終端抵抗器110Ω(0.25W)

機器仕様

- 接続方式
- ・通信部およびRUN接点出力:コネクタ形ユーロ端子台
 - ・内部通信バス:ベース(形式:R3-BS□)に接続
 - ・電源部:ベース(形式:R3-BS□)より供給
- ハウジング材質:難燃性樹脂
- アイソレーション:Modbus・FG-内部通信バス・内部電源-
RUN接点出力間

状態表示ランプ:RUN、ERR、RD、SD、LRUN、LERR
(詳細は取扱説明書をご参照下さい。)

■RUN接点出力仕様

RUN表示ランプ点灯時ON

定格負荷:100V AC 0.5A(cos φ=1)
30V DC 0.5A(抵抗負荷)

最大開閉電圧:250V AC 220V DC

最大開閉電力:62.5VA (AC) 60W (DC)

最小適用負荷:10mV DC 1mA

機械的寿命:5000万回

誘導負荷を駆動する場合は接点保護とノイズ消去を行って下さい。

Modbusマスタ仕様

機能:マスタ機能(スレーブ機能はなし)

スレーブ接続台数:最大63台(スレーブアドレス1~247)

伝送距離:500m以下

入力点数:アナログ入力点数+接点入力点数
(16点単位)の合計 最大1024点

出力点数:アナログ出力点数+接点出力点数
(16点単位)の合計 最大1024点

ファンクションコード:8種類サポート

- 1:Read Coil Status
- 2:Read Input Status
- 3:Read Holding Register
- 4:Read Input Register
- 5:Force Single Coil
- 6:Preset Single Register
- 15:Force Multiple Coils
- 16:Preset Multiple Registers

Modbus仕様

通信設定:側面のディップスイッチにより設定

- ・通信モード:RTU(Binary)、ASCII
- ・パリティ:なし、偶数、奇数
- ・伝送速度:4800、9600、19.2k、38.4k(bps)
- ・ストップビット:1、2
- ・データ長:7、8ビット(ASCIIモード時)

設置仕様

消費電流:90mA

使用温度範囲:0~55℃

使用湿度範囲:30~90%RH(結露しないこと)

使用周囲雰囲気:腐食性ガス、ひどい塵埃のないこと

取付:ベース(形式:R3-BS□)に取付

質量:約200g

性能

絶縁抵抗:100MΩ以上/500V DC
 耐電圧:Modbus・FG -内部通信バス・内部電源-
 RUN接点出力間 1500V AC 1分間

パネル図

■前面図

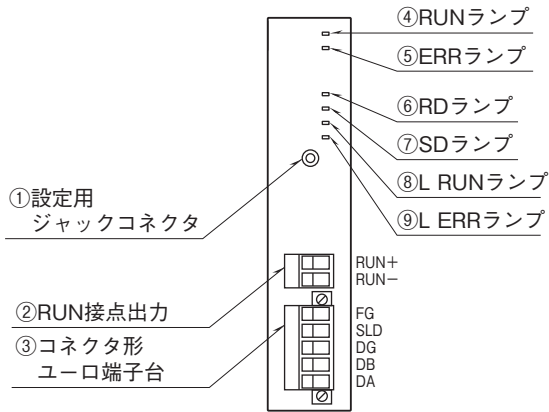

■側面図

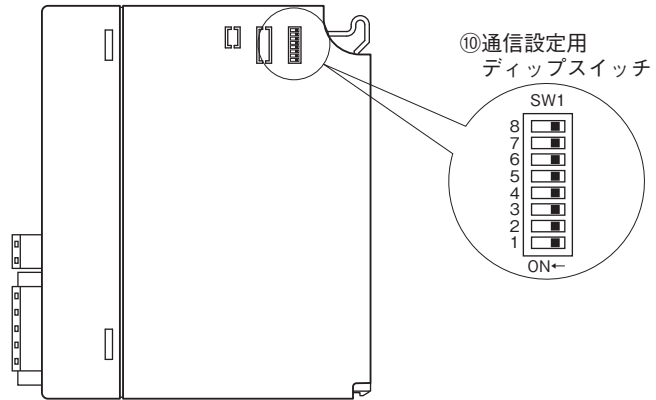

通信ケーブルの配線

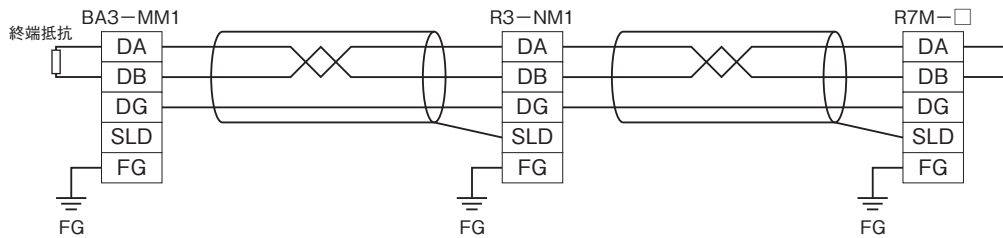

外形寸法図(単位:mm)

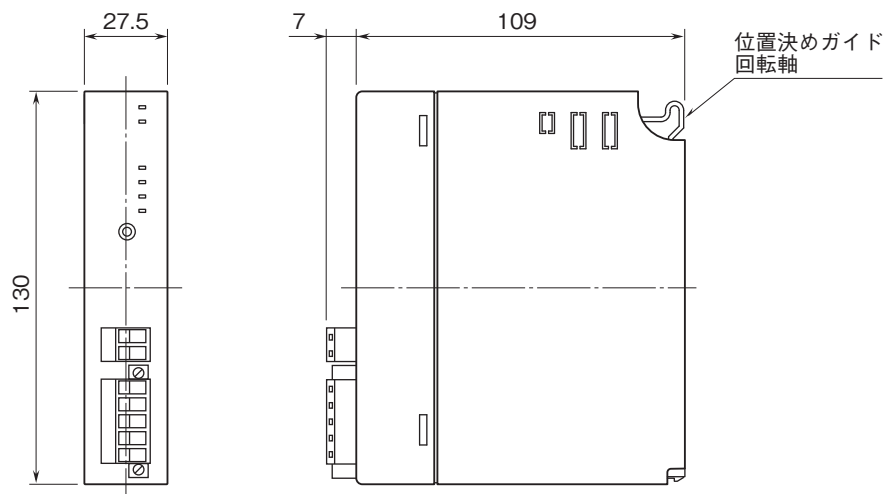

ブロック図・端子接続図

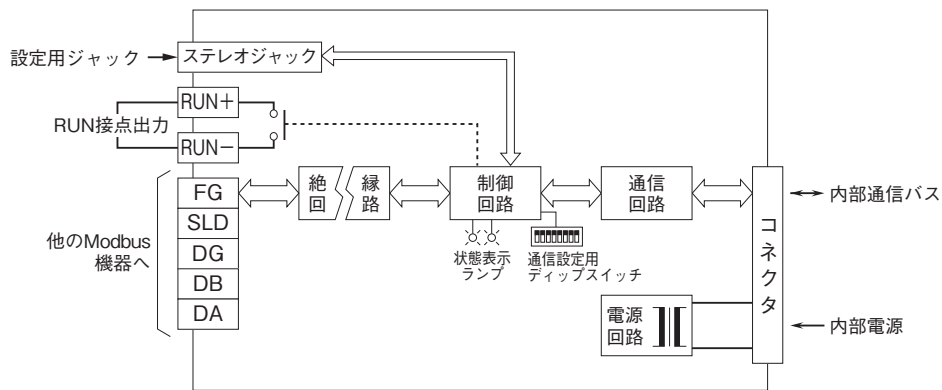

システム構成例

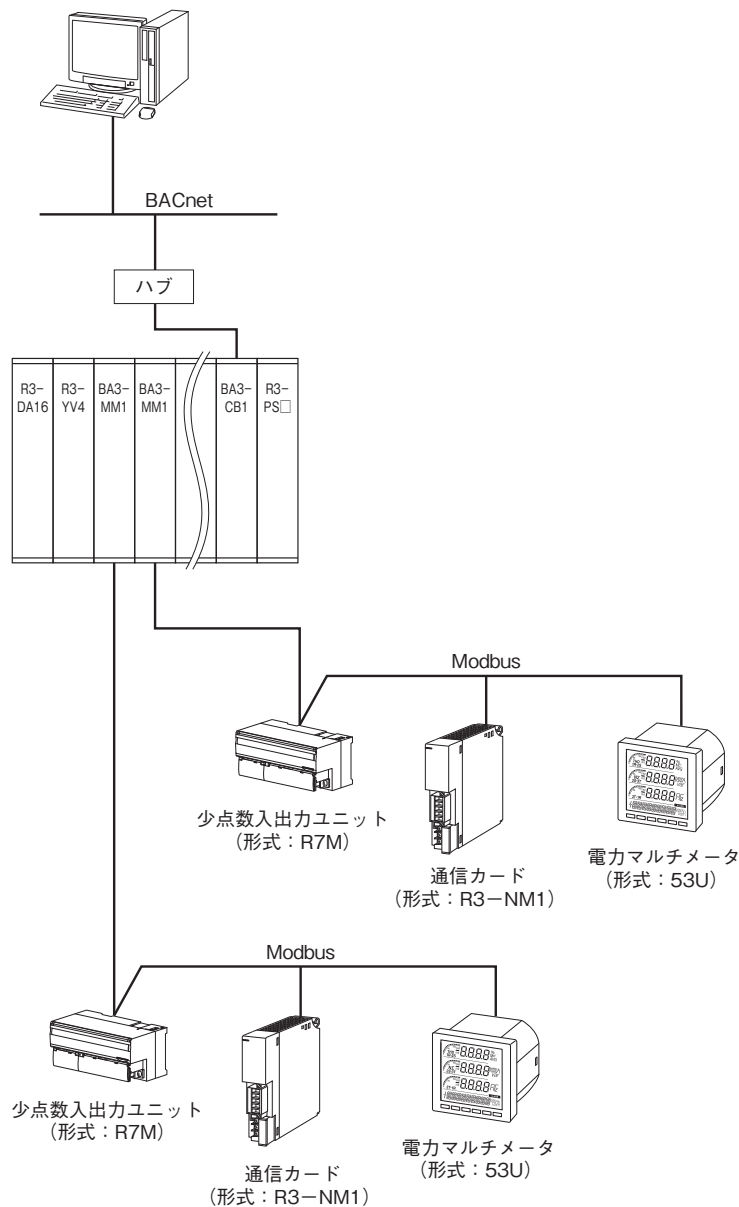



- 記載内容はお断りなしに変更することがありますのでご了承ください。
 - ご注文・ご使用に際しては、弊社ホームページの「ご注文に際して」を必ずご確認ください。
 - 本製品を輸出される場合には、外国為替および外国貿易法の規制をご確認の上、必要な手続きをお取りください。
安全保障貿易管理については、弊社ホームページより「輸出（該非判定）」をご覧ください。
- お問い合わせ先 ホットライン：0120-18-6321