

多重伝送システム

分散形多重伝送ユニット

主な機能と特長

- ステーションアドレスの設定だけでユニット間の多重伝送が可能(ソフト不要)
- 分散設置・増設が簡単なオールインワン構造
- 伝送路は、より対線と光ファイバ
- 端子はすべて脱着可能なコネクタ式を採用
- 異常監視機能内蔵
- 接点入出力ユニットはモニタランプ付

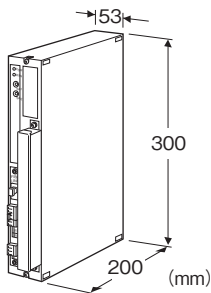

形式:DLA1-①②-③④

価格

基本価格

- A1:Di 32点 240,000円
A2:Di 64点 300,000円
C1:Do 32点(リレー) 264,000円
C2:Do 32点(オープンコレクタ) 240,000円
C3:Do 64点(リレー) 348,000円
C4:Do 64点(オープンコレクタ) 300,000円
E1:Di 16点+Do 16点(リレー)264,000円
E2:Di 16点+Do 16点(オープンコレクタ)240,000円
G1□:Ai 32点 540,000円
M1□:Ao 32点 540,000円
P1□:Pi 16点+ Ai 16点 540,000円
R1□□:Ai 16点+ Ao 16点 540,000円
S1□□:Ai 8点+ Ao 8点+Di 8点+Do 8点 456,000円
(リレー)
U1□:Po 16点+Ao 16点 540,000円

加算価格

- 12V DC電源 +24,000円
24V DC電源 +24,000円
多重伝送部
2:光ファイバ用 +24,000円
7:より対線-光ファイバ用(リピータ内蔵)+24,000円
・オプション仕様により加算あり。

ご注文時指定事項

- ・形式コード:DLA1-①②-③④
 - ①~④は下記よりご選択下さい。
(例:DLA1-2A1-R/Q)
 - ・オプション仕様(例:/C01)
- 詳細は各ユニット別の仕様書をご参照下さい。

①多重伝送部

- 1:より対線用
2:光ファイバ用
7:より対線-光ファイバ用(リピータ内蔵)

②入出力部

- A1:Di 32点
A2:Di 64点
C1:Do 32点(リレー)
C2:Do 32点(オープンコレクタ)
C3:Do 64点(リレー)
C4:Do 64点(オープンコレクタ)
E1:Di 16点+Do 16点(リレー)
E2:Di 16点+Do 16点(オープンコレクタ)
G1□:Ai 32点
M1□:Ao 32点
P1□:Pi 16点+ Ai 16点
R1□□:Ai 16点+Ao 16点
S1□□:Ai 8点+ Ao 8点+Di 8点+Do 8点(リレー)
U1□:Po 16点+Ao 16点

③供給電源

- ◆交流電源
K:85~132V AC(許容範囲 85~132V AC、47~66Hz)
L:170~264V AC(許容範囲 170~264V AC、47~66Hz)
- ◆直流電源
S:12V DC(許容範囲 ±10%、リップル含有率 10%p-p以下)
R:24V DC(許容範囲 ±10%、リップル含有率 10%p-p以下)

④付加コード

- ◆オプション仕様
無記入:なし
/Q:あり(オプション仕様より別途ご指定下さい。)

オプション仕様

- ◆コーティング(詳細は、弊社ホームページをご参照下さい。)
/C01:シリコン系コーティング +1,000円
/C02:ポリウレタン系コーティング +1,000円
/C03:ラバーコーティング +1,000円

関連機器

- ・リモートI/Oインタフェース(形式:DLC)
- ・テレメータ(形式:DLS)
- ・リンクアダプタ(形式:DAL4)
- ・MsysNet用避雷器(形式:MDP-DM3)
- ・コネクタアダプタ(形式:CND)

機器仕様

構造:壁取付形、前面端子構造

接続方式

伝送ライン:コネクタ形ユーロ端子台

(適用電線サイズ:1.25mm²以下、剥離長 8mm)

電源部:コネクタ形ユーロ端子台

(適用電線サイズ:1.25mm²以下、剥離長 8mm)

RUN接点出力:コネクタ形ユーロ端子台

(適用電線サイズ:1.25mm²以下、剥離長 8mm)

入出力部

・入出力32点以下:40極コネクタ形端子台

M3ねじ端子接続(締付トルク 0.7N・m)

・入出力64点用:FCN形40ピンコネクタ2個

オータックス製 N365P040AU

(富士通製 FCN-365P040-AU…生産終了)

ハウジング材質:ベージュ色難燃性樹脂

アイソレーション:入力・出力-伝送部-電源間

ステーション番号設定:00~FF ロータリスイッチ2個により

256台分設定可能

■制御部、多重伝送部

電源表示ランプ:赤色LED、正常時 点灯、電圧低下時 消灯

RUN表示ランプ:赤色LED、異常時 消灯

■入出力部

接点入出力モニタランプ:各入出力に対応した赤色LEDにより

入出力状態が目視可能(入出力ON時 点灯)

アナログ入出力用CPU動作表示ランプ:赤色LED、

入出力処理専用CPU正常時 点灯

■RUN接点出力仕様(異常時接点開)

定格負荷:100V AC/30V DC 1A(抵抗負荷)

最大開閉電圧:120V AC 30V DC

最大開閉電力:100VA(AC) 30W(DC)

最小適用負荷:5V DC 10mA

異常監視

・通信異常:伝送ラインの無通信および断線検知を受信ユニット側で検知

・CPU異常:ウォッチドッグタイマによるCPUの故障検知

・電源電圧異常:CPU供給電源の10%低下検知

多重伝送仕様

通信方式:同期式半二重

通信規格:RS-422 準拠

伝送速度:125kbps

制御手順:SIN-NETプロトコル

(専用手順でDATAフォーマットはSDLC準拠)

誤り制御方式:CRC

■より対線用

伝送ケーブル:CPEV-0.9φ

接続:コネクタ形ユーロ端子台

(適用電線サイズ:1.25mm²以下、剥離長 8mm)

伝送距離:

1km以下(16台接続時)

3km以下(A地点3台とB地点3台間の伝送時)

伝送ラインの終端抵抗:内蔵(伝送ラインの末端以外のユニットでは、付属のショートチップを取外して下さい。)

■光ファイバ用

光リンクの種類:SUMI-LINK DF-2720、DF-2710、DF-2700

JIS F07形コネクタ

伝送距離:1km以下

端末処理は専用工具により圧着加工

伝送損失:7dB以下

■より対線-光ファイバ用:より対線と光ファイバとの変換を行う

と同時に、波形整形を行うリピータ機能を内蔵

設置仕様

消費電力

・交流電源:約17.5VA

・直流電源:約17W 24V DC時 約1.1A

接地:特に外来ノイズの激しいときにD種接地または100Ω以下、通常は接地不要

使用温度範囲:-5~+50℃

使用湿度範囲:30~90%RH(結露しないこと)

使用周囲雰囲気:腐食性ガス、ひどい塵埃のないこと

取付:壁取付、取付金具(形式:BX-1DL)によるアングル取付も可能

質量:約2kg

性能

許容瞬停時間

・交流電源:20ms以下

・直流電源:1ms以下

絶縁抵抗:100MΩ以上/500V DC

耐電圧:入力・出力-伝送部-電源-大地間

1500V AC 1分間

解説

■RUN接点(LED)の動作

入力ユニット

入力ユニット(A1、A2、G1、P1)は、ネットワークを構築するとON(点灯)します。ネットワークが異常になるとOFF(消灯)します。異常後ネットワークは、再構築されます。

・入力ユニットをDLCと接続

入力ユニットはDLCの入力コマンド(DLCで入力データを確認するコマンド)に関係なく、常時ON(点灯)します。

出力ユニット

出力ユニット(C1、C2、C3、C4、M1、U1)は、ネットワークを構築し、対応する入力ユニットからのデータを正常受信するとON(点灯)します。対応する入力ユニットからのデータが、途絶えるとOFF(消灯)します。また、ネットワークが異常になるとOFF(消灯)します。

・出力ユニットをDLSと経由

DLSを経由し、出力ユニットと入力ユニットを接続する場合、1度ON(点灯)すると、入力ユニットの状態やDLSとDLS間のNTT回線の状態に関係なく、ON(点灯)したままとなります。

・出力ユニットをDLCと接続

出力ユニットはDLCからの出力コマンド(DLCから出力ユニットにデータを送信するコマンド)を受信し、1度ON(点灯)するとデータを更新しなくても、ON(点灯)したままとなります。

入出力ユニット

入出力ユニット(E1、E2、R1、S1)は、ネットワークを構築し、対応する入出力ユニットからのデータを正常受信するとON(点灯)します。ネットワークが異常または対応する入出力ユニットからのデータが途絶えると、OFF(消灯)します。

・入出力ユニットをDLCと接続

入出力ユニットは入力コマンドに関わらず、DLCからの出力コマンドを受信し、1度ON(点灯)するとデータを更新しなくても、ON(点灯)したままとなります。

《ご注意》

ネットワークが再構築する場合、ネットワークに接続されている全てのユニットのRUN接点(LED)がOFF(消灯)となり、再構築後にON(点灯)となります。

ノイズ等の原因により、ネットワークが再構築する場合、RUN接点(LED)は、短時間OFF(消灯)となり、すぐにON(点灯)となります。

■ステーション番号の設定方法

①入力専用ユニットと出力専用ユニットの組合せ

ステーション番号を一致させます。出力専用のユニットは、入力専用ユニット1台に対して複数台使用できます。

ただし、64点用入力ユニットはステーション番号を2個使用しますので、設定したステーション番号の次の番号は他のユニットに設定しないで下さい。

②接点入力64点用ユニットと出力32点用ユニット2台の組合せ

2台の出力ユニットに続き番号を設定します。

(例:入力ユニットが“01”のとき、出力ユニットは“01”と“02”に設定します。)

③接点入力32点用ユニット2台と出力64点用ユニットの組合せ

2台の入力ユニットに続き番号を設定します。

(例:出力ユニットが“01”のとき、2台の入力ユニットは“01”と“02”に設定します。)

④入出力混在形ユニット相互間の組合せ

2台のユニットのステーション番号を、偶数番号から始まる続き番号に設定します。

(例:“02”と“03”など)

3台以上のユニットを組合せることはできません。

⑤コンピュータインタフェースと組合せるとき

コンピュータインタフェース内に仮想の入出力ユニットがあるものとして設定します。

■伝送時間の算定方法

多重伝送ラインにデータを送出するのは、プロセス信号を入力するユニットだけです。下記の各ユニットについて伝送時間を集計します。

伝送時間(ms)

・接点入力32点用(A1):1.5

・接点入力64点用(A2):3

・接点入出力各16点用(E1):1.5

・アナログ入出力各32点用(G1):48

・アナログ・パルス入力各16点用(P1):48

・アナログ入出力各16点用(R1):24

・アナログ・接点入出力各8点用(S1):12

ただし、アナログユニットは同一のユニットのデータを連続して送出せずに、自局の伝送の順番が来るたびに1点ずつ伝送します。

例えば、接点入力32点のユニット1台とアナログ入力32点のユニット1台が接続されている場合、接点入力32点とアナログ入力1点を交互に伝送します。したがって、一巡伝送時間は、接点信号伝送時間32回×1.5ms = 48msとアナログ伝送時間48msの合計96msになります。この方式により、変化の早いオンオフ信号の伝送を優先することができます。

■多重伝送ラインの構成方法について

●基本的な伝送条件

多重伝送ラインは、下記の4条件を同時に満足するように構成して下さい。この条件からはずれる場合は、当社にお問い合わせ下さい。
なお、長距離伝送の限界値は、次項をご覧ください。

①各ユニット間の伝送ライン合計が、10 km 以下。

②より対線だけのマルチドロップ区間は、ユニットが16台以下で、かつ合計伝送距離は1 km以下。

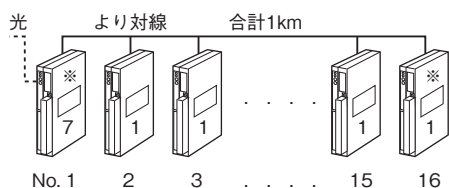

注) 1、7 は多重伝送部の形式コード

③光ファイバだけのマルチドロップ区間は6区間以下。

多重伝送部形式コード“2”のユニットが5台続いたら“7”のユニットを2台接続して波形整形後、再び“2”のユニットを接続して下さい。
各光ファイバの区間は、1区間1 km以下。

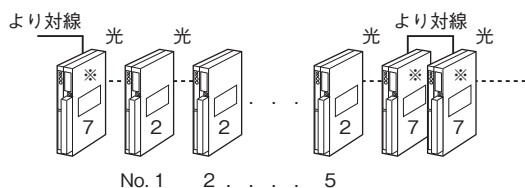

注) 2、7 は多重伝送部の形式コード

④多重伝送部の形式コード“7”(より対線と光ファイバの混在形ユニット)の使用台数は、1伝送ライン当たり8台以下。

各光ファイバの区間は、1区間1 km以下。

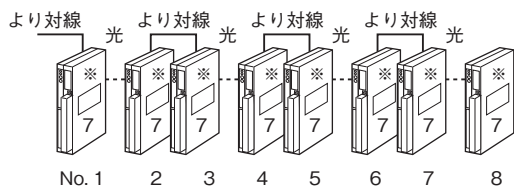

注) 7 は多重伝送部の形式コード

※より対線伝送ラインの終端ユニットです。端子6、7間を付属のショートチップで短絡して下さい。

●長距離伝送の場合

①より対線によるA、B 2地点間の伝送最長3 kmまで可能。(伝送ラインの両端に3台ずつ接続されている場合)

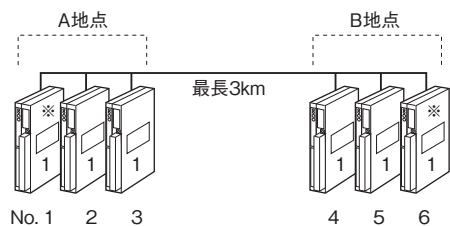

注) 1 は多重伝送部の形式コード

- ・片側3台までは、3 km伝送可能。片側に1台増えるごとに100 mずつ伝送距離が減ります。
- ・各地点のDLA1は、集中取付が必要です。

②より対線による6地点間の伝送各区分2 kmまで可能。

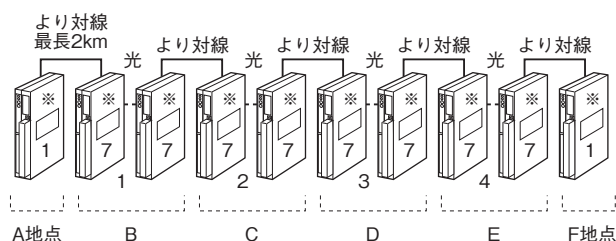

注) 1、7 は多重伝送部の形式コード

- ・光ファイバ線の区間は4区間以下。
各区間の最長距離は1 km以下。
- ・光ファイバ線とより対線の合計伝送距離は10 km以下。

※より対線伝送ラインの終端ユニットです。
端子6、7間を付属のショートチップで短絡して下さい。

●分岐形ネットワーク

設置場所の都合で、伝送ラインが一筆書きにできないときは、DAL4もしくはは多重伝送部形式コード“7”(リピータ付)を使用して分岐して下さい。

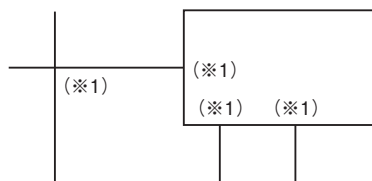

上図の“T”または“+”形に分岐している場所(※1印)には、下図のようにDAL4もしくはは多重伝送部形式コード“7”のユニットを2台おいて中継して下さい。

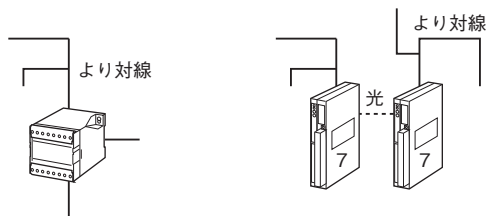

・DAL4による分岐

・DLA1による分岐

●DAL4と組合せの場合

- ①1対1で中継するときの伝送距離は2 km以下。
- ②DAL4間にユニットが接続されるとき伝送距離は1 km以下。
- ③DAL4の使用台数は1ラインに6台以下。合計伝送距離は10 km以下。

■組合せ可能機種一覧

	組合せ可能機種	注意事項
DLA1-□ A1 (Di 32点)	DLA1-□ C1 (Do 32点)、DLA1-□ C2 (Do 32点) DLA1-□ C3 (Do 64点)、DLA1-□ C4 (Do 64点)	・ C3・C4 との組合せには A1 が 2 台必要です。
DLA1-□ A2 (Di 64点)	DLA1-□ C1 (Do 32点)、DLA1-□ C2 (Do 32点) DLA1-□ C3 (Do 64点)、DLA1-□ C4 (Do 64点)	・ C1・C2 との組合せには C1・C2 が 2 台必要です。
DLA1-□ C1 (Do 32点) DLA1-□ C2 (Do 32点)	DLA1-□ A1 (Di 32点)、DLA1-□ A2 (Di 64点)	・ A2 との組合せには C1・C2 が 2 台必要です。
DLA1-□ C3 (Do 64点) DLA1-□ C4 (Do 64点)	DLA1-□ A1 (Di 32点)、DLA1-□ A2 (Di 64点)	・ A1 との組合せには A1 が 2 台必要です。
DLA1-□ E1 (Di 16点+ Do 16点) DLA1-□ E2 (Di 16点+ Do 16点)	DLA1-□ E1 (Di 16点+ Do 16点) DLA1-□ E2 (Di 16点+ Do 16点)	
DLA1-□ G1 (Ai 32点)	DLA1-□ M1 (Ao 32点)	
DLA1-□ M1 (Ao 32点)	DLA1-□ G1 (Ai 32点)	
DLA1-□ P1 (Pi 16点+ Ai 16点)	DLA1-□ U1 (Po 16点+ Ao 16点) DLA1-□ M1 (Ao (積算値) 16点+ Ao 16点)	・ M1 はパルス積算値をアナログ出力として出力します。
DLA1-□ R1 (Ai 16点+ Ao 16点)	DLA1-□ R1 (Ai 16点+ Ao 16点)	
DLA1-□ S1 (Ai 8点+ Ao 8点+ Di 8点+ Do 8点)	DLA1-□ S1 (Ai 8点+ Ao 8点+ Di 8点+ Do 8点)	
DLA1-□ U1 (Po 16点+ Ao 16点)	DLA1-□ P1 (Pi 16点+ Ai 16点)	

パネル図

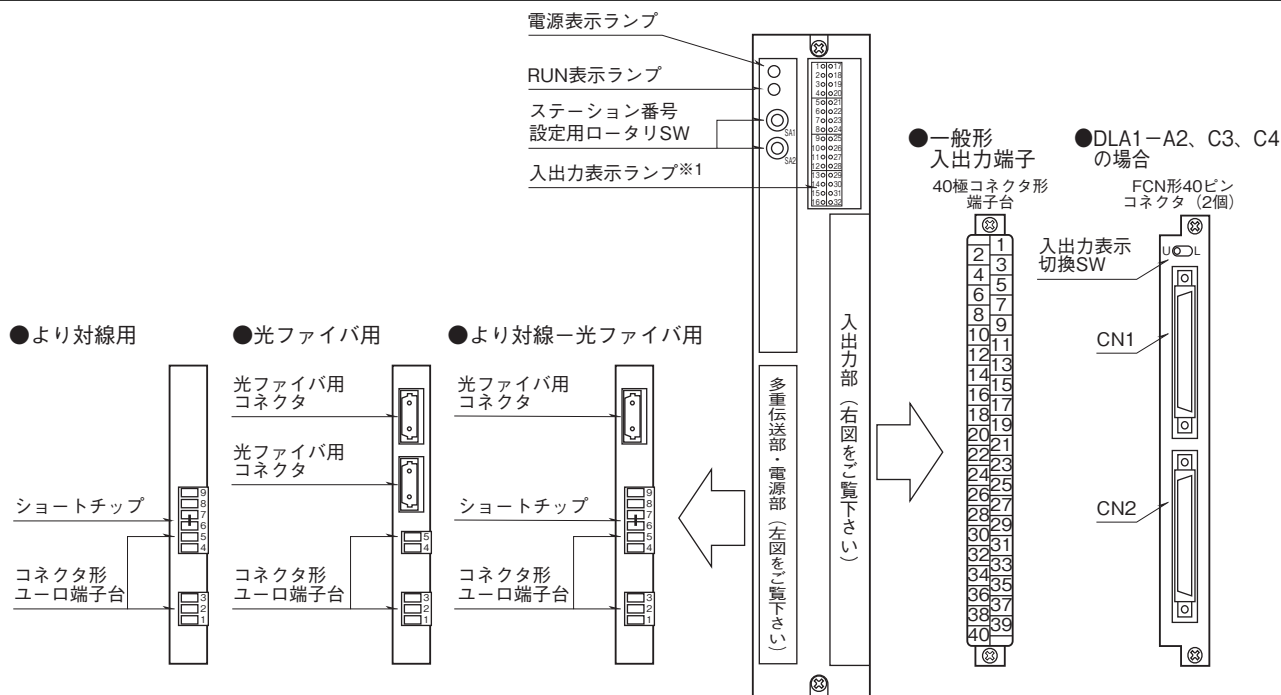

※1、入出力の種類により異なります。各入出力別仕様書をご参照下さい。

端子接続図

■より対線用
(多重伝送部コード:1)

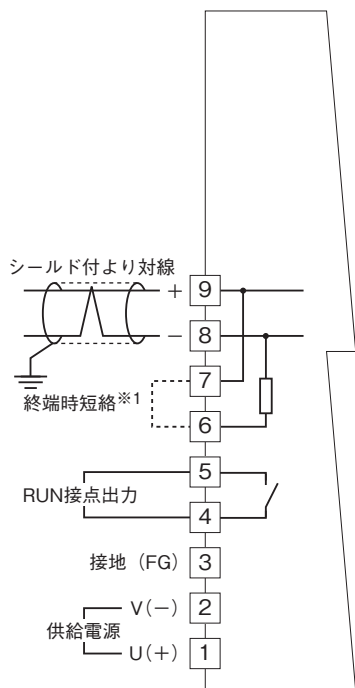

■光ファイバ用
(多重伝送部コード:2)

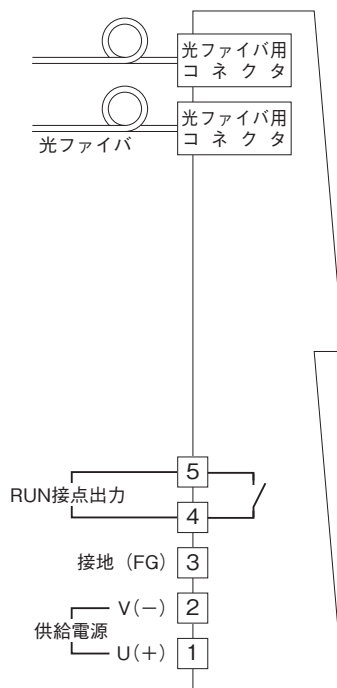

■より対線-光ファイバ用
(多重伝送部コード:7)

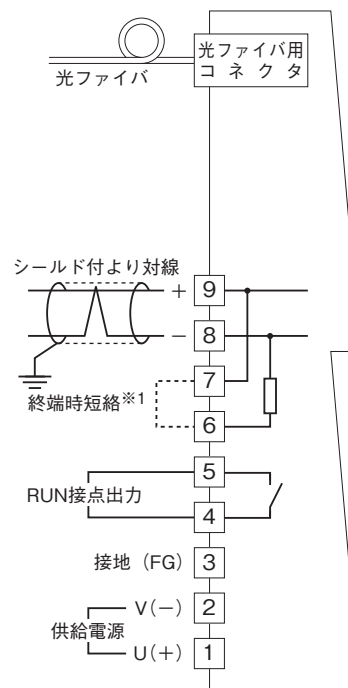

注) 入出力部の接続は各入出力別仕様書をご覧ください。

*1、より対線の伝送ラインが終端の場合は (=渡り配線がない場合)、端子6、7間を付属のショートチップ (または配線) で短絡して下さい。

ユニットが伝送ラインの途中で配線されているときは、端子6、7間のショートチップをはずして下さい。

外形寸法図(単位:mm)

■一般形 (DLA□-□A1、□C1、□C2、□E1、□E2、□G1、□M1、□P1、□R1、□S1、□U1)

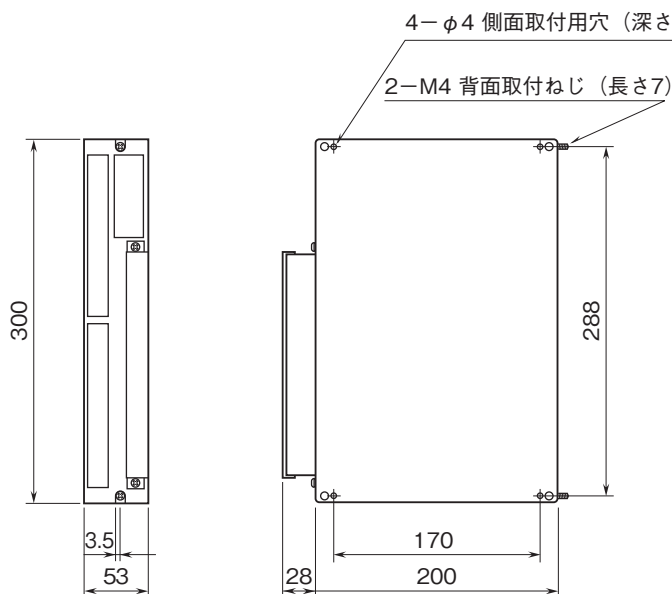

(図A-1)

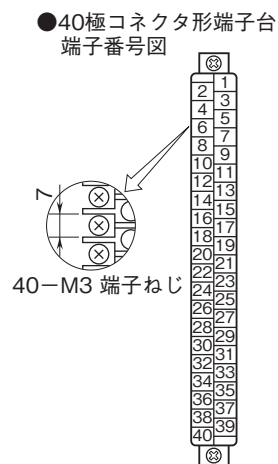

(図A-2)

■コネクタ入出力形 (DLA□-□A2、□C3、□C4)

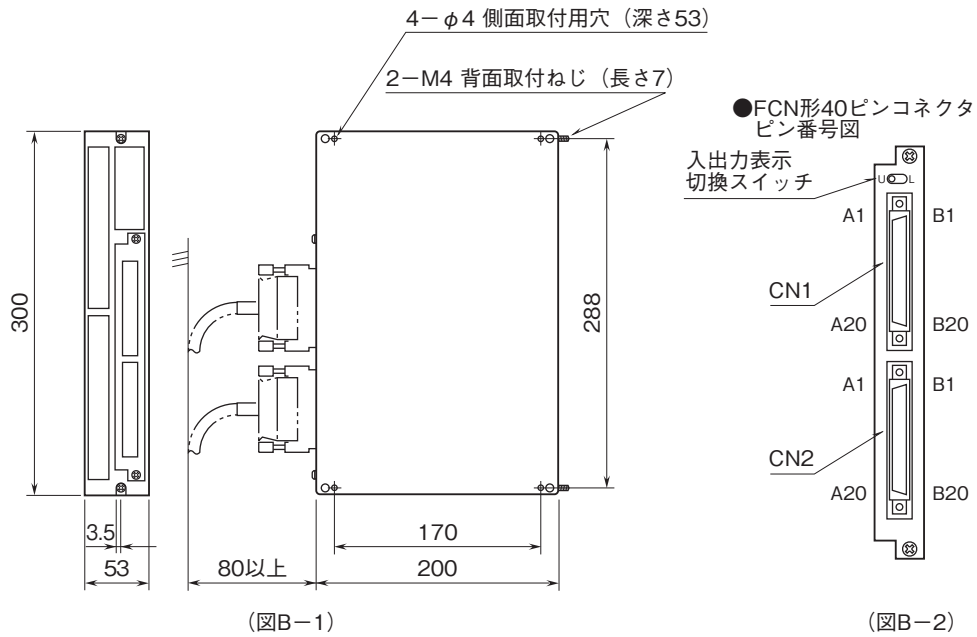

■コネクタ形ユーロ端子台 端子番号図

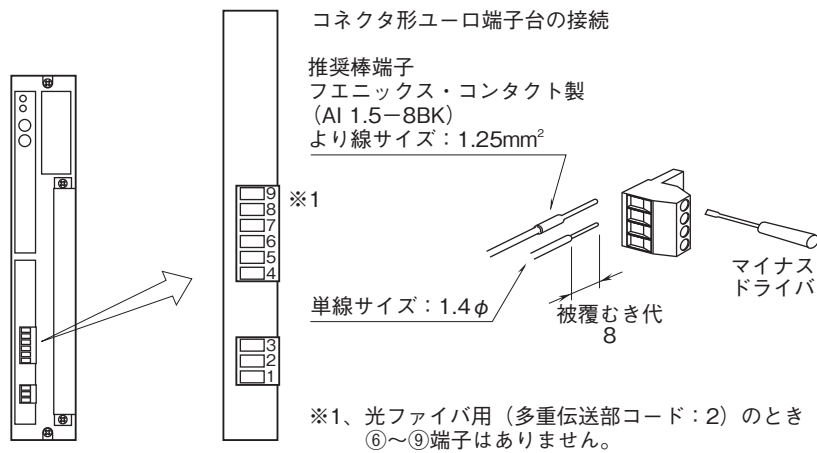

取付寸法図 (単位: mm)

■本体直付けの場合

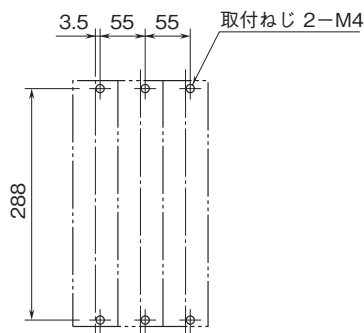

■側面取付の場合 (端子台右側のとき)

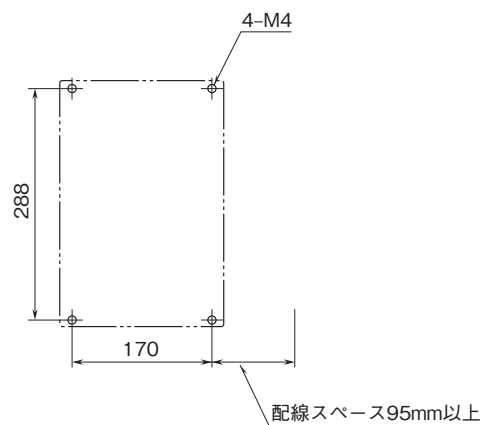

機能ブロック図

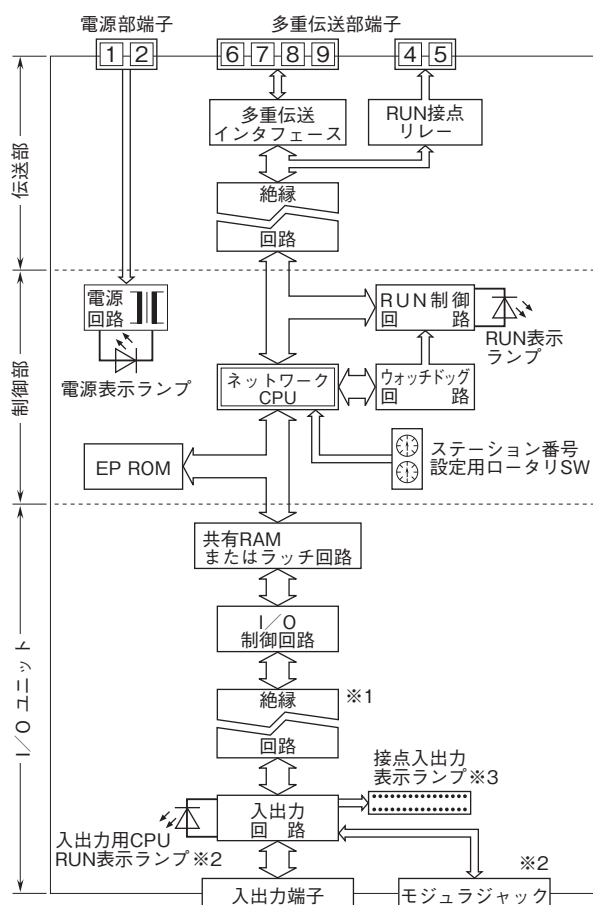

- ※1、G1、P1、R1、S1には付きません。
- ※2、A1、A2、C1、C2、C3、C4、E1、E2には付きません。
- ※3、G1、M1、R1には付きません。

接点入力ユニット

(Di32点)

形式:DLA1-①A1-②③

ご注文時指定事項

・形式コード:DLA1-①A1-②③

①～③は下記よりご選択下さい。

(例:DLA1-2A1-K/Q)

・オプション仕様(例:/C01)

①多重伝送部

1:より対線用

2:光ファイバ用

7:より対線-光ファイバ用(リピータ内蔵)

②供給電源

◆交流電源

K:85~132V AC(許容範囲 85~132V AC、47~66Hz)

L:170~264V AC(許容範囲 170~264V AC、47~66Hz)

◆直流電源

S:12V DC(許容範囲 ±10%、リップル含有率 10%p-p以下)

R:24V DC(許容範囲 ±10%、リップル含有率 10%p-p以下)

③付加コード

◆オプション仕様

無記入:なし

/Q:あり(オプション仕様より別途ご指定下さい。)

オプション仕様

◆コーティング(詳細は、弊社ホームページをご参照下さい。)

/C01:シリコン系コーティング +1,000円

/C02:ポリウレタン系コーティング +1,000円

/C03:ラバーコーティング +1,000円

機器仕様

接続方式

・入力部:40極コネクタ形端子台

M3ねじ端子接続(締付トルク 0.7N・m)

適用電線サイズ:0.75mm²

アイソレーション:入力-伝送部-電源間

接点入力表示ランプ:各接点入力に対応した赤色LEDにより入力状態が目視可能(接点入力ON時点灯)

入力仕様

コモン:全点マイナスコモン

入力信号:無電圧スイッチ32点

検出電圧/電流:約15V DC/3mA

検出レベル:オン 200Ω以下、オフ 100kΩ以上

性能

多重伝送時間:1.5ms

入力を制御部に読み込む時間:5ms/32点

パネル図

■入力部

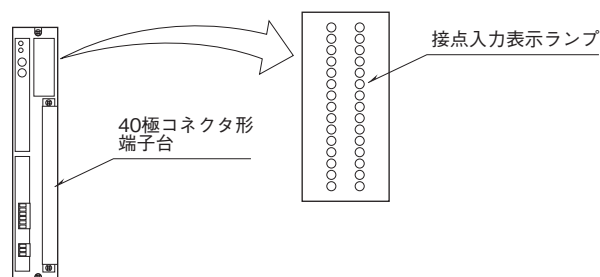

端子接続図

■入力部

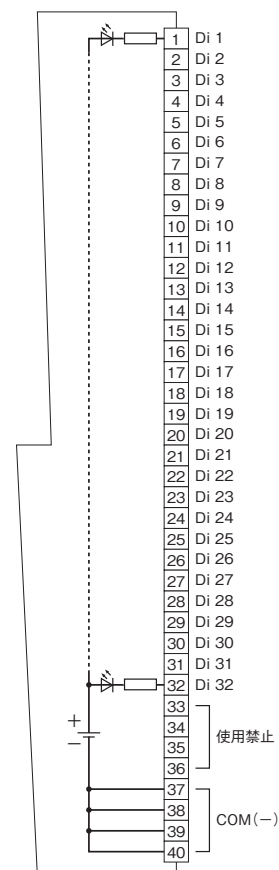

接点入力ユニット

(Di64点)

形式:DLA1-①A2-②③

ご注文時指定事項

・形式コード:DLA1-①A2-②③

①～③は下記よりご選択下さい。

(例:DLA1-2A2-K/Q)

・オプション仕様(例:/C01)

①多重伝送部

1:より対線用

2:光ファイバ用

7:より対線-光ファイバ用(リピータ内蔵)

②供給電源

◆交流電源

K:85~132V AC(許容範囲 85~132V AC、47~66Hz)

L:170~264V AC(許容範囲 170~264V AC、47~66Hz)

◆直流電源

S:12V DC(許容範囲 ±10%、リップル含有率 10%p-p以下)

R:24V DC(許容範囲 ±10%、リップル含有率 10%p-p以下)

③付加コード

◆オプション仕様

無記入:なし

/Q:あり(オプション仕様より別途ご指定下さい。)

オプション仕様

◆コーティング(詳細は、弊社ホームページをご参照下さい。)

/C01:シリコン系コーティング +1,000円

/C02:ポリウレタン系コーティング +1,000円

/C03:ラバーコーティング +1,000円

関連機器

・コネクタ-ミナル(形式:CNT)

・専用ケーブル(形式:FCN)

機器仕様

接続方式

入力部:FCN形40ピンコネクタ2個

(オータックス製 N365P040AU)

(富士通製 FCN-365P040-AU…生産終了)

接点入力表示切換スイッチ:

32点のLEDを上位(U:CN1)、下位(L:CN2)用に切換

アイソレーション:入力-伝送部-電源間

接点入力表示ランプ:各接点入力に対応した赤色LEDにより入力状態が目視可能(接点入力ON時点灯)

入力仕様

コモン:全点マイナスコモン

入力信号:無電圧スイッチ64点

検出電圧/電流:約15V DC/3mA

検出レベル:オン 200Ω以下、オフ 100kΩ以上

性能

多重伝送時間:3ms

入力を制御部に読み込む時間:10ms/64点

パネル図

■入力部

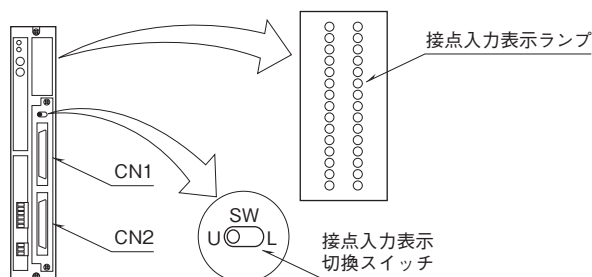

コネクタピン配列

入力コネクタ番号 CN1				入力コネクタ番号 CN2			
ピン番号	入力番号	ピン番号	入力番号	ピン番号	入力番号	ピン番号	入力番号
A1	Di 1	B1	Di 17	A1	Di 33	B1	Di 49
2	2	2	18	2	34	2	50
3	3	3	19	3	35	3	51
4	4	4	20	4	36	4	52
5	5	5	21	5	37	5	53
6	6	6	22	6	38	6	54
7	7	7	23	7	39	7	55
8	8	8	24	8	40	8	56
9	9	9	25	9	41	9	57
10	10	10	26	10	42	10	58
11	11	11	27	11	43	11	59
12	12	12	28	12	44	12	60
13	13	13	29	13	45	13	61
14	14	14	30	14	46	14	62
15	15	15	31	15	47	15	63
16	16	16	32	16	48	16	64
17	C1	17	C1	17	C1	17	C1
18	C1	18	C1	18	C1	18	C1
19	C1	19	C1	19	C1	19	C1
20	C1	20	C1	20	C1	20	C1

※ 1、C1:全点マイナスコモン

接点出力ユニット

(Do32点(リレー))

形式:DLA1-①C1-②③**ご注文時指定事項**

・形式コード:DLA1-①C1-②③

①～③は下記よりご選択下さい。

(例:DLA1-2C1-K/Q)

・オプション仕様(例:/C01)

①多重伝送部

1:より対線用

2:光ファイバ用

7:より対線-光ファイバ用(リピータ内蔵)

②供給電源

◆交流電源

K:85~132V AC(許容範囲 85~132V AC、47~66Hz)

L:170~264V AC(許容範囲 170~264V AC、47~66Hz)

◆直流電源

S:12V DC(許容範囲 ±10%、リップル含有率 10%p-p以下)

R:24V DC(許容範囲 ±10%、リップル含有率 10%p-p以下)

③付加コード

◆オプション仕様

無記入:なし

/Q:あり(オプション仕様より別途ご指定下さい。)

オプション仕様

◆コーティング(詳細は、弊社ホームページをご参照下さい。)

/C01:シリコン系コーティング +1,000円

/C02:ポリウレタン系コーティング +1,000円

/C03:ラバーコーティング +1,000円

機器仕様

接続方式

・出力部:40極コネクタ形端子台

M3ねじ端子接続(締付トルク 0.7N・m)

適用電線サイズ:0.75mm²

アイソレーション:出力-伝送部-電源間

接点出力表示ランプ:各接点出力に対応した赤色LEDにより出力状態が目視可能(接点出力ON時点灯)

出力仕様

コモン:4点1コモン

コモン電流:4A以下

出力信号:リレー接点32点

定格負荷:120V AC 1A(cos φ=1)

30V DC 1A(抵抗負荷)

最大開閉電圧:120V AC 30V DC

最大開閉電力:120VA(AC) 30W(DC)

最小適用負荷:5V DC 10mA

機械的寿命:5000万回以上

誘導負荷を駆動する場合は接点保護とノイズ消去を行って下さい。

性能

制御部から端子に出力される時間:

OFF→ON 8ms/32点

ON→OFF 3ms/32点

パネル図

■出力部

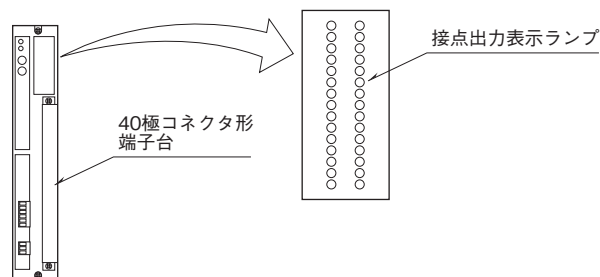

端子接続図

■出力部

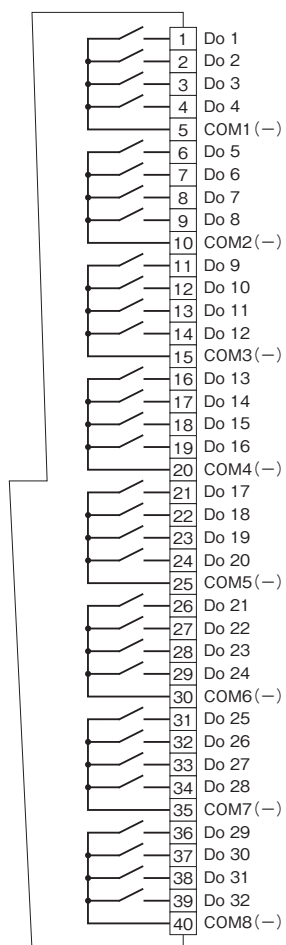

接点出力ユニット

(Do32点(オープンコレクタ))

形式:DLA1-①C2-②③

ご注文時指定事項

・形式コード:DLA1-①C2-②③

①～③は下記よりご選択下さい。

(例:DLA1-2C2-K/Q)

・オプション仕様(例:/C01)

①多重伝送部

1:より対線用

2:光ファイバ用

7:より対線-光ファイバ用(リピータ内蔵)

②供給電源

◆交流電源

K:85~132V AC(許容範囲 85~132V AC、47~66Hz)

L:170~264V AC(許容範囲 170~264V AC、47~66Hz)

◆直流電源

S:12V DC(許容範囲 ±10%、リップル含有率 10%p-p以下)

R:24V DC(許容範囲 ±10%、リップル含有率 10%p-p以下)

③付加コード

◆オプション仕様

無記入:なし

/Q:あり(オプション仕様より別途ご指定下さい。)

オプション仕様

◆コーティング(詳細は、弊社ホームページをご参照下さい。)

/C01:シリコン系コーティング +1,000円

/C02:ポリウレタン系コーティング +1,000円

/C03:ラバーコーティング +1,000円

機器仕様

接続方式

・出力部:40極コネクタ形端子台

M3ねじ端子接続(締付トルク 0.7N・m)

適用電線サイズ:0.75mm²

アイソレーション:出力-伝送部-電源間

接点出力表示ランプ:各接点出力に対応した赤色LEDにより出力状態が目視可能(接点出力ON時点灯)

出力仕様

コモン:全点マイナスコモン

出力信号:オープンコレクタ32点

出力定格:30V DC 100mA(抵抗負荷)

飽和電圧:1.6V DC

誘導負荷を駆動する場合は接点保護とノイズ消去を行って下さい。

性能

制御部から端子に出力される時間:3ms/32点

パネル図

■出力部

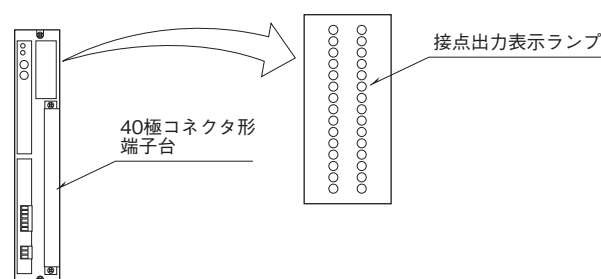

端子接続図

■出力部

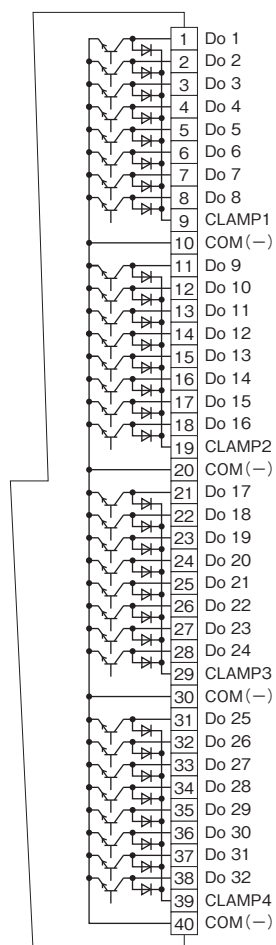

接点出力ユニット

(Do 64点(リレー))

形式:DLA1-①C3-②③

ご注文時指定事項

・形式コード:DLA1-①C3-②③

①～③は下記よりご選択下さい。

(例:DLA1-2C3-K/Q)

・オプション仕様(例:/C01)

①多重伝送部

1:より対線用

2:光ファイバ用

7:より対線-光ファイバ用(リピータ内蔵)

②供給電源

◆交流電源

K:85~132V AC(許容範囲 85~132V AC、47~66Hz)

L:170~264V AC(許容範囲 170~264V AC、47~66Hz)

◆直流電源

S:12V DC(許容範囲 ±10%、リップル含有率 10%p-p以下)

R:24V DC(許容範囲 ±10%、リップル含有率 10%p-p以下)

③付加コード

◆オプション仕様

無記入:なし

/Q:あり(オプション仕様より別途ご指定下さい。)

オプション仕様

◆コーティング(詳細は、弊社ホームページをご参照下さい。)

/C01:シリコン系コーティング +1,000円

/C02:ポリウレタン系コーティング +1,000円

/C03:ラバーコーティング +1,000円

関連機器

・コネクターマニアル(形式:CNT)

・専用ケーブル(形式:FCN)

機器仕様

接続方式

出力部:FCN形40ピンコネクタ2個

(オータックス製 N365P040AU)

(富士通製 FCN-365P040-AU…生産終了)

接点出力表示切換スイッチ:

32点のLEDを上位(U:CN1)、下位(L:CN2)用に切換

アイソレーション:出力-伝送部-電源間

接点出力表示ランプ:各接点出力に対応した赤色LEDにより出力状態が目視可能(接点出力ON時点灯)

出力仕様

コモン:4点1コモン

コモン電流:0.8A以下

出力信号:リレー接点64点

定格負荷:120V AC 0.8A($\cos \phi = 1$)

30V DC 0.8A(抵抗負荷)

最大開閉電圧:120V AC 30V DC

最大開閉電力:96VA(AC) 24W(DC)

最小適用負荷:5V DC 10mA

機械的寿命:5000万回以上

誘導負荷を駆動する場合は接点保護とノイズ消去を行って下さい。

性能

制御部から端子に出力される時間:

OFF→ON 8ms/64点

ON→OFF 6ms/64点

パネル図

■出力部

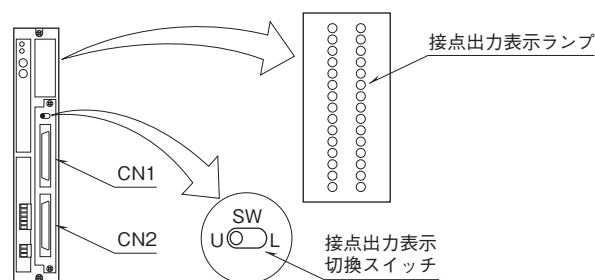

コネクタピン配列

出力コネクタ番号 CN1

ピン 番号	出力 番号	ピン 番号	出力 番号
A1	Do 1	B1	Do 17
2	2	2	18
3	3	3	19
4	4	4	20
17	C1	17	C5
5	Do 5	5	Do 21
6	6	6	22
7	7	7	23
8	8	8	24
18	C2	18	C6
9	Do 9	9	Do 25
10	10	10	26
11	11	11	27
12	12	12	28
19	C3	19	C7
13	Do 13	13	Do 29
14	14	14	30
15	15	15	31
16	16	16	32
20	C4	20	C8

出力コネクタ番号 CN2

ピン 番号	出力 番号	ピン 番号	出力 番号
A1	Do 33	B1	Do 49
2	34	2	50
3	35	3	51
4	36	4	52
17	C9	17	C13
5	Do 37	5	Do 53
6	38	6	54
7	39	7	55
8	40	8	56
18	C10	18	C14
9	Do 41	9	Do 57
10	42	10	58
11	43	11	59
12	44	12	60
19	C11	19	C15
13	Do 45	13	Do 61
14	46	14	62
15	47	15	63
16	48	16	64
20	C12	20	C16

※ 1、C1～C16：出力4点ごとに1コモン

接点出力ユニット

(Do64点(オープンコレクタ))

形式:DLA1-①C4-②③

ご注文時指定事項

・形式コード:DLA1-①C4-②③

①～③は下記よりご選択下さい。

(例:DLA1-2C4-K/Q)

・オプション仕様(例:/C01)

①多重伝送部

1:より対線用

2:光ファイバ用

7:より対線-光ファイバ用(リピータ内蔵)

②供給電源

◆交流電源

K:85~132V AC(許容範囲 85~132V AC、47~66Hz)

L:170~264V AC(許容範囲 170~264V AC、47~66Hz)

◆直流電源

S:12V DC(許容範囲 ±10%、リップル含有率 10%p-p以下)

R:24V DC(許容範囲 ±10%、リップル含有率 10%p-p以下)

③付加コード

◆オプション仕様

無記入:なし

/Q:あり(オプション仕様より別途ご指定下さい。)

オプション仕様

◆コーティング(詳細は、弊社ホームページをご参照下さい。)

/C01:シリコン系コーティング +1,000円

/C02:ポリウレタン系コーティング +1,000円

/C03:ラバーコーティング +1,000円

関連機器

・コネクタ-ミナル(形式:CNT)

・専用ケーブル(形式:FCN)

機器仕様

接続方式

出力部:FCN形40ピンコネクタ2個

(オータックス製 N365P040AU)

(富士通製 FCN-365P040-AU…生産終了)

接点出力表示切換スイッチ:

32点のLEDを上位(U:CN1)、下位(L:CN2)用に切換

アイソレーション:出力-伝送部-電源間

接点出力表示ランプ:各接点出力に対応した赤色LEDにより出力状態が目視可能(接点出力ON時点灯)

出力仕様

コモン:全点マイナスコモン

出力信号:オープンコレクタ64点

出力定格:30V DC 100mA(抵抗負荷)

飽和電圧:1.6V DC

誘導負荷を駆動する場合は接点保護とノイズ消去を行って下さい。

性能

制御部から端子に出力される時間:6ms/64点

パネル図

■出力部

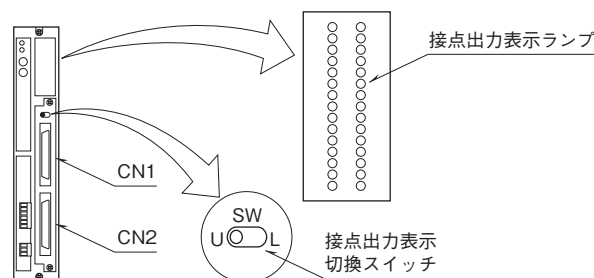

コネクタピン配列

出力コネクタ番号 CN1

ピン番号	出力番号	ピン番号	出力番号
A1	Do 1	B1	Do 17
2	2	2	18
3	3	3	19
4	4	4	20
5	5	5	21
6	6	6	22
7	7	7	23
8	8	8	24
9	Do 9	9	Do 25
10	10	10	26
11	11	11	27
12	12	12	28
13	13	13	29
14	14	14	30
15	15	15	31
16	16	16	32
17	C1	17	C1
18	C1	18	C1
19	C1	19	C1
20	CL1	20	CL2

出力コネクタ番号 CN2

ピン番号	出力番号	ピン番号	出力番号
A1	Do 33	B1	Do 49
2	34	2	50
3	35	3	51
4	36	4	52
5	37	5	53
6	38	6	54
7	39	7	55
8	40	8	56
9	Do 41	9	Do 57
10	42	10	58
11	43	11	59
12	44	12	60
13	45	13	61
14	46	14	62
15	47	15	63
16	48	16	64
17	C1	17	C1
18	C1	18	C1
19	C1	19	C1
20	CL3	20	CL4

※ 1、C1:全点マイナスコモン
CL1~CL4:クランプ端子

接点入出力ユニット

(Di16点+Do16点(リレー))

形式:DLA1-①E1-②③

ご注文時指定事項

・形式コード:DLA1-①E1-②③

①～③は下記よりご選択下さい。

(例:DLA1-2E1-K/Q)

・オプション仕様(例:/C01)

①多重伝送部

1:より対線用

2:光ファイバ用

7:より対線-光ファイバ用(リピータ内蔵)

②供給電源

◆交流電源

K:85~132V AC(許容範囲 85~132V AC、47~66Hz)

L:170~264V AC(許容範囲 170~264V AC、47~66Hz)

◆直流電源

S:12V DC(許容範囲 ±10%、リップル含有率 10%p-p以下)

R:24V DC(許容範囲 ±10%、リップル含有率 10%p-p以下)

③付加コード

◆オプション仕様

無記入:なし

/Q:あり(オプション仕様より別途ご指定下さい。)

オプション仕様

◆コーティング(詳細は、弊社ホームページをご参照下さい。)

/C01:シリコン系コーティング +1,000円

/C02:ポリウレタン系コーティング +1,000円

/C03:ラバーコーティング +1,000円

機器仕様

接続方式

・入出力部:40極コネクタ形端子台

M3ねじ端子接続(締付トルク 0.7N・m)

適用電線サイズ:0.75mm²

アイソレーション:入力・出力-伝送部-電源間

接点入出力表示ランプ:各接点入出力に対応した赤色LEDにより

り入出力状態が目視可能(接点入出力ON時点灯)

入力仕様

コモン:全点マイナスコモン

入力信号:無電圧スイッチ16点

検出電圧/電流:約15V DC/3mA

検出レベル:オン 200Ω以下、オフ 100kΩ以上

出力仕様

コモン:4点1コモン

コモン電流:4A以下

出力信号:リレー接点16点

定格負荷:120V AC 1A(cosφ=1)

30V DC 1A(抵抗負荷)

最大開閉電圧:120V AC 30V DC

最大開閉電力:120VA(AC) 30W(DC)

最小適用負荷:5V DC 10mA

機械的寿命:5000万回以上

誘導負荷を駆動する場合は接点保護とノイズ消去を行って下さい。

性能

多重伝送時間:1.5ms

入力を制御部に読み込む時間:3ms/16点

制御部から端子に出力される時間:

OFF→ON 8ms/16点

ON→OFF 3ms/16点

パネル図

■入出力部

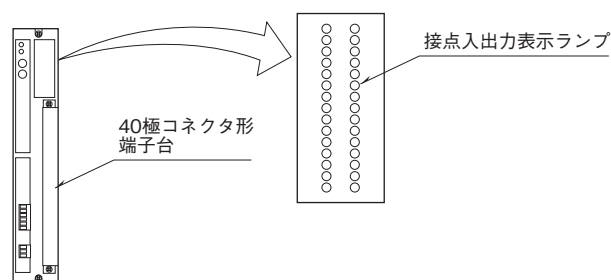

端子接続図

■入出力部

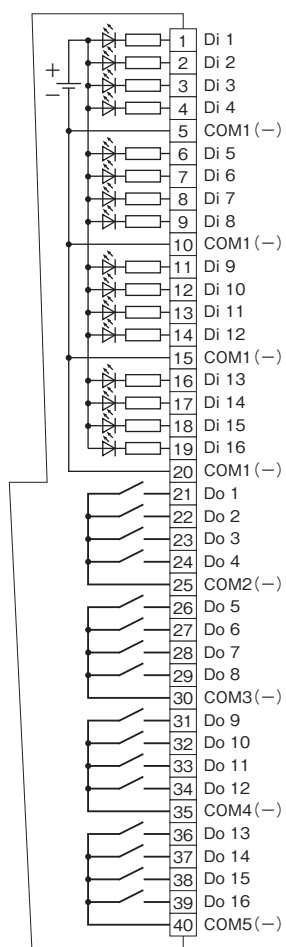

接点入出力ユニット

(Di16点+Do16点(オープンコレクタ))

形式:DLA1-①E2-②③

ご注文時指定事項

・形式コード:DLA1-①E2-②③

①～③は下記よりご選択下さい。

(例:DLA1-2E2-K/Q)

・オプション仕様(例:/C01)

①多重伝送部

1:より対線用

2:光ファイバ用

7:より対線-光ファイバ用(リピータ内蔵)

②供給電源

◆交流電源

K:85~132V AC(許容範囲 85~132V AC、47~66Hz)

L:170~264V AC(許容範囲 170~264V AC、47~66Hz)

◆直流電源

S:12V DC(許容範囲 ±10%、リップル含有率 10%p-p以下)

R:24V DC(許容範囲 ±10%、リップル含有率 10%p-p以下)

③付加コード

◆オプション仕様

無記入:なし

/Q:あり(オプション仕様より別途ご指定下さい。)

オプション仕様

◆コーティング(詳細は、弊社ホームページをご参照下さい。)

/C01:シリコン系コーティング +1,000円

/C02:ポリウレタン系コーティング +1,000円

/C03:ラバーコーティング +1,000円

機器仕様

接続方式

・入出力部:40極コネクタ形端子台

M3ねじ端子接続(締付トルク 0.7N・m)

適用電線サイズ:0.75mm²

アイソレーション:入力・出力-伝送部-電源間

接点入出力表示ランプ:各接点入出力に対応した赤色LEDによ

り入出力状態が目視可能(接点入出力ON時点灯)

入力仕様

コモン:全点マイナスコモン

入力信号:無電圧スイッチ16点

検出電圧/電流:約15V DC/3mA

検出レベル:オン 200Ω以下、オフ 100kΩ以上

出力仕様

コモン:全点マイナスコモン

出力信号:オープンコレクタ16点

出力定格:30V DC 100mA(抵抗負荷)

飽和電圧:1.6V DC

誘導負荷を駆動する場合は接点保護とノイズ消去を行って下さい。

性能

多重伝送時間:1.5ms

入力を制御部に読み込む時間:3ms/16点

制御部から端子に出力される時間:3ms/16点

パネル図

■入出力部

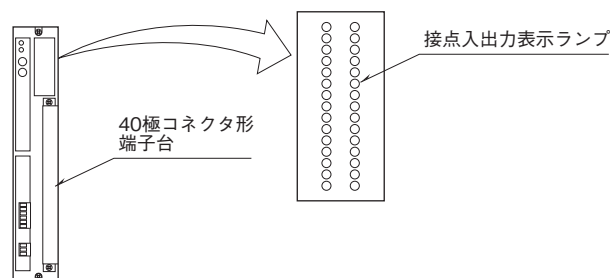

端子接続図

■入出力部

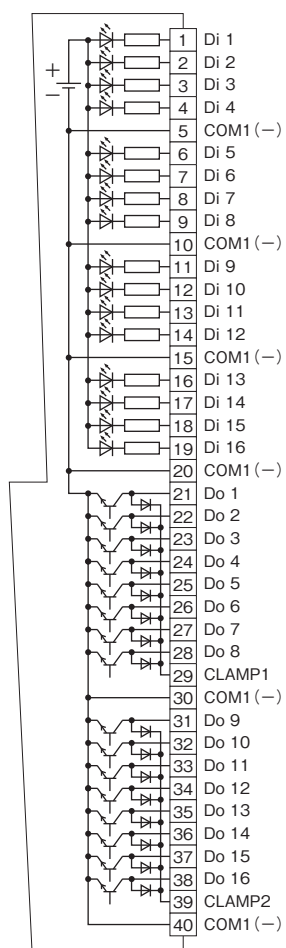

アナログ入力ユニット

(Ai32点)

形式:DLA1-①G1②-③④

ご注文時指定事項

・形式コード:DLA1-①G1②-③④

①～④は下記よりご選択下さい。

(例:DLA1-2G1A4-R/Q)

・オプション仕様(例:/C01)

①多重伝送部

1:より対線用

2:光ファイバ用

7:より対線-光ファイバ用(リピータ内蔵)

②入力信号

◆電圧入力

A4:0~10V DC(入力抵抗 1MΩ以上)

A5:0~5V DC(入力抵抗 1MΩ以上)

A6:1~5V DC(入力抵抗 1MΩ以上)

③供給電源

◆交流電源

K:85~132V AC(許容範囲 85~132V AC、47~66Hz)

L:170~264V AC(許容範囲 170~264V AC、47~66Hz)

◆直流電源

S:12V DC(許容範囲 ±10%、リップル含有率 10%p-p以下)

R:24V DC(許容範囲 ±10%、リップル含有率 10%p-p以下)

④付加コード

◆オプション仕様

無記入:なし

/Q:あり(オプション仕様より別途ご指定下さい。)

オプション仕様

◆コーティング(詳細は、弊社ホームページをご参照下さい。)

/C01:シリコン系コーティング +1,000円

/C02:ポリウレタン系コーティング +1,000円

/C03:ラバーコーティング +1,000円

機器仕様

接続方式

・入力部:40極コネクタ形端子台

M3ねじ端子接続(締付トルク 0.7N・m)

適用電線サイズ:0.75mm²

アイソレーション:入力-伝送部-電源間

入力用CPU RUN表示ランプ:赤色LED、入力処理専用CPUが正常状態のとき点灯

入力仕様

コモン:全点マイナスコモン

入力信号:電圧入力32点

入力電圧範囲:-1.5~+11.5V DC

性能

基準精度:±10mV

温度係数:±1.5mV/°C

多重伝送時間:48ms

入力を制御部に読み込む時間:300ms/32点

パネル図

■入力部

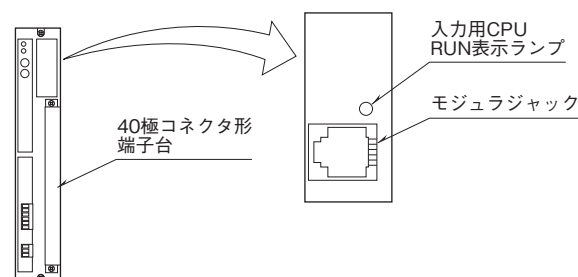

端子接続図

■入力部

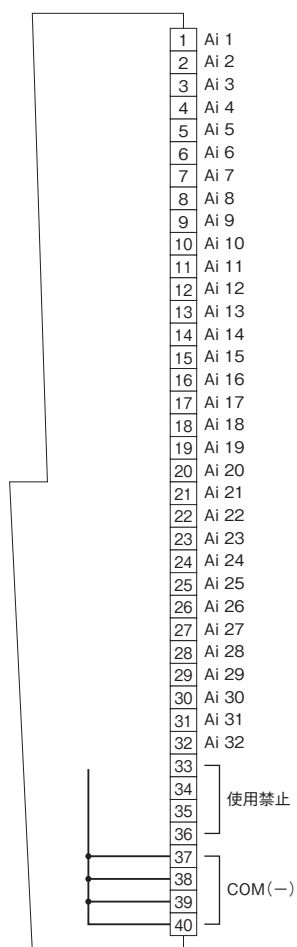

アナログ出力ユニット

(Ao32点)

形式:DLA1-①M1②-③④

ご注文時指定事項

・形式コード:DLA1-①M1②-③④

①～④は下記よりご選択下さい。

(例:DLA1-2M1B4-K/Q)

・オプション仕様(例:/C01)

①多重伝送部

1:より対線用

2:光ファイバ用

7:より対線-光ファイバ用(リピータ内蔵)

②出力信号

◆電圧出力

B4:0~10V DC(負荷抵抗 10kΩ以上)

B5:0~5V DC(負荷抵抗 10kΩ以上)

B6:1~5V DC(負荷抵抗 10kΩ以上)

③供給電源

◆交流電源

K:85~132V AC(許容範囲 85~132V AC、47~66Hz)

L:170~264V AC(許容範囲 170~264V AC、47~66Hz)

◆直流電源

S:12V DC(許容範囲 ±10%、リップル含有率 10%p-p以下)

R:24V DC(許容範囲 ±10%、リップル含有率 10%p-p以下)

④付加コード

◆オプション仕様

無記入:なし

/Q:あり(オプション仕様より別途ご指定下さい。)

オプション仕様

◆コーティング(詳細は、弊社ホームページをご参照下さい。)

/C01:シリコン系コーティング +1,000円

/C02:ポリウレタン系コーティング +1,000円

/C03:ラバーコーティング +1,000円

機器仕様

接続方式

・出力部:40極コネクタ形端子台

M3ねじ端子接続(締付トルク 0.7N・m)

適用電線サイズ:0.75mm²

アイソレーション:出力-伝送部-電源間

出力用CPU RUN表示ランプ:赤色LED、入出力処理専用CPUが正常状態のとき点灯

出力仕様

コモン:全点マイナスコモン

出力信号:電圧出力32点

出力電圧範囲:-1.5~+11.5V DC

性能

基準精度:±10mV

温度係数:±1.5mV/°C

制御部から端子に出力される時間:200ms/32点

パネル図

■出力部

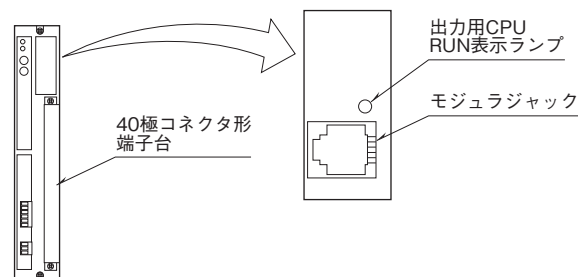

端子接続図

■出力部

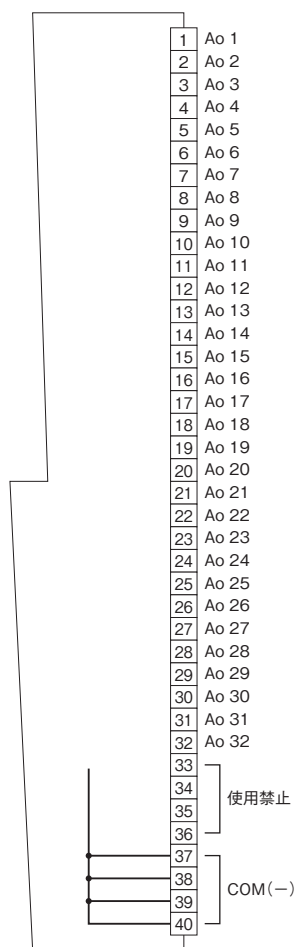

パルスアナログ入力ユニット

(Pi16点+Ai16点)

形式:DLA1-①P1②-③④

ご注文時指定事項

・形式コード:DLA1-①P1②-③④

①～④は下記よりご選択下さい。

(例:DLA1-2P1A4-K/Q)

・オプション仕様(例:/C01)

①多重伝送部

1:より対線用

2:光ファイバ用

7:より対線-光ファイバ用(リピータ内蔵)

②アナログ入力信号

◆電圧入力

A4:0~10V DC(入力抵抗 1MΩ以上)

A5:0~5V DC(入力抵抗 1MΩ以上)

A6:1~5V DC(入力抵抗 1MΩ以上)

③供給電源

◆交流電源

K:85~132V AC(許容範囲 85~132V AC、47~66Hz)

L:170~264V AC(許容範囲 170~264V AC、47~66Hz)

◆直流電源

S:12V DC(許容範囲 ±10%、リップル含有率 10%p-p以下)

R:24V DC(許容範囲 ±10%、リップル含有率 10%p-p以下)

④付加コード

◆オプション仕様

無記入:なし

/Q:あり(オプション仕様より別途ご指定下さい。)

オプション仕様

◆コーティング(詳細は、弊社ホームページをご参照下さい。)

/C01:シリコン系コーティング +1,000円

/C02:ポリウレタン系コーティング +1,000円

/C03:ラバーコーティング +1,000円

機器仕様

接続方式

・入力部:40極コネクタ形端子台

M3ねじ端子接続(締付トルク 0.7N・m)

適用電線サイズ:0.75mm²

アイソレーション:入力-伝送部-電源間

パルス入力表示ランプ:各入力に対応した赤色LEDにより入力状態が目視可能(コモンと短絡時点灯)

入力用CPU RUN表示ランプ:赤色LED、入力処理専用CPUが正常状態のとき点灯

入力仕様

■アナログ信号

コモン:全点マイナスコモン

入力信号:電圧入力16点

入力電圧範囲:-1.5~+11.5V DC

■パルス信号

入力コモン:全点マイナスコモン

入力信号:無電圧スイッチ16点

入力周波数レンジ:0~10Hz

スケールファクタ:1

パルス幅:10ms最小

検出電圧/電流:約DC 7.5 V/1mA

検出レベル:オン 200Ω以下、オフ 100kΩ以上

カウンタ:0~16383(3FFF₍₁₆₎)

(オーバーフロー時0より再カウント)

性能

基準精度:±10mV

温度係数:±1.5mV/°C

多重伝送時間:48ms

入力を制御部に読み込む時間:300ms/32点

注意事項

DLA1-□P1の電源が一時的にOFFになり再び電源がONになった場合、DLA1-□U1への積算パルスが多く出力されることがあります。

パネル図

■入力部

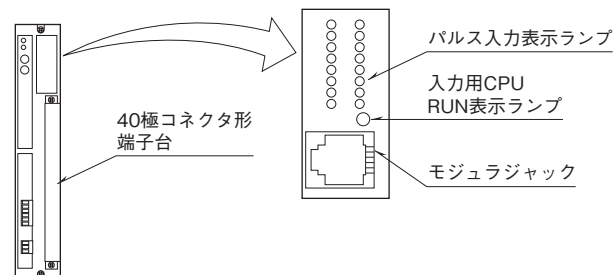

端子接続図

■入力部

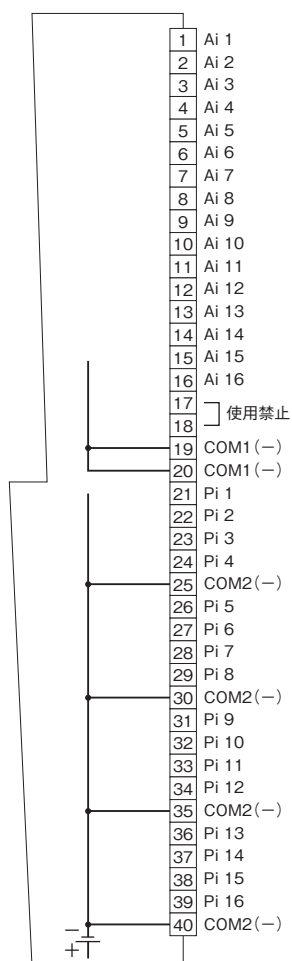

アナログ入出力ユニット

(Ai16点+Ao16点)

形式:DLA1-①R1②③-④⑤

ご注文時指定事項

・形式コード:DLA1-①R1②③-④⑤

①～⑤は下記よりご選択下さい。

(例:DLA1-2R1A4B4-K/Q)

・オプション仕様(例:/C01)

①多重伝送部

1:より対線用

2:光ファイバ用

7:より対線-光ファイバ用(リピータ内蔵)

②入力信号

◆電圧入力

A4:0~10V DC(入力抵抗 1MΩ以上)

A5:0~5V DC(入力抵抗 1MΩ以上)

A6:1~5V DC(入力抵抗 1MΩ以上)

③出力信号

◆電圧出力

B4:0~10V DC(負荷抵抗 10kΩ以上)

B5:0~5V DC(負荷抵抗 10kΩ以上)

B6:1~5V DC(負荷抵抗 10kΩ以上)

④供給電源

◆交流電源

K:85~132V AC(許容範囲 85~132V AC、47~66Hz)

L:170~264V AC(許容範囲 170~264V AC、47~66Hz)

◆直流電源

S:12V DC(許容範囲 ±10%、リップル含有率 10%p-p以下)

R:24V DC(許容範囲 ±10%、リップル含有率 10%p-p以下)

⑤付加コード

◆オプション仕様

無記入:なし

/Q:あり(オプション仕様より別途ご指定下さい。)

オプション仕様

◆コーティング(詳細は、弊社ホームページをご参照下さい。)

/C01:シリコン系コーティング +1,000円

/C02:ポリウレタン系コーティング +1,000円

/C03:ラバーコーティング +1,000円

機器仕様

接続方式

・入出力部:40極コネクタ形端子台

M3ねじ端子接続(締付トルク 0.7N・m)

適用電線サイズ:0.75mm²

アイソレーション:入力・出力-伝送部-電源間

入出力用CPU RUN表示ランプ:赤色LED、入出力処理専用

CPUが正常状態のとき点灯

入力仕様

コモン:全点マイナスコモン

入力信号:電圧入力16点

入力電圧範囲:-1.5~+11.5V DC

出力仕様

出力信号:電圧出力16点

出力電圧範囲:-1.5~+11.5V DC

コモン:全点マイナスコモン

性能

基準精度:±10mV

温度係数:±1.5mV/°C

多重伝送時間:24ms

入力を制御部に読み込む時間:300ms/16点

制御部から端子に出力される時間:200ms/16点

パネル図

■入出力部

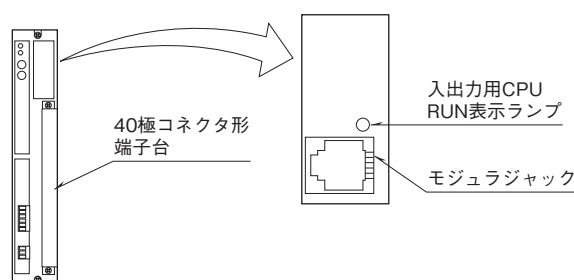

端子接続図

■入出力部

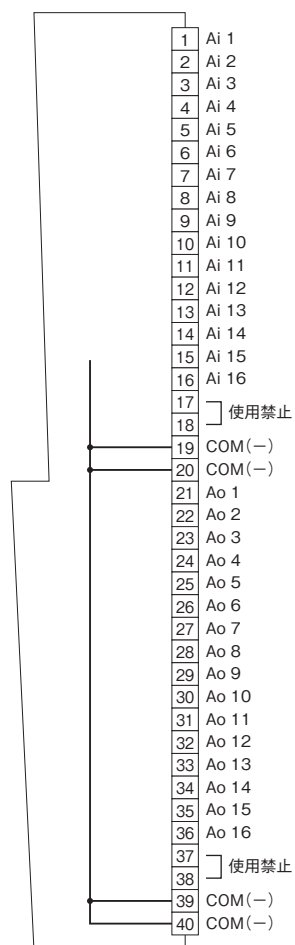

アナログ接点入出力ユニット

(Ai8点+Ao8点+Di8点+Do8点(リレー))

形式:DLA1-①S1②③-④⑤

ご注文時指定事項

・形式コード:DLA1-①S1②③-④⑤

①～⑤は下記よりご選択下さい。

(例:DLA1-2S1A4B4-K/Q)

・オプション仕様(例:/C01)

①多重伝送部

1:より対線用

2:光ファイバ用

7:より対線-光ファイバ用(リピータ内蔵)

②アナログ入力信号

◆電圧入力

A4:0~10V DC(入力抵抗 1MΩ以上)

A5:0~5V DC(入力抵抗 1MΩ以上)

A6:1~5V DC(入力抵抗 1MΩ以上)

③アナログ出力信号

◆電圧出力

B4:0~10V DC(負荷抵抗 10kΩ以上)

B5:0~5V DC(負荷抵抗 10kΩ以上)

B6:1~5V DC(負荷抵抗 10kΩ以上)

④供給電源

◆交流電源

K:85~132V AC(許容範囲 85~132V AC、47~66Hz)

L:170~264V AC(許容範囲 170~264V AC、47~66Hz)

◆直流電源

S:12V DC(許容範囲 ±10%、リップル含有率 10%p-p以下)

R:24V DC(許容範囲 ±10%、リップル含有率 10%p-p以下)

⑤付加コード

◆オプション仕様

無記入:なし

/Q:あり(オプション仕様より別途ご指定下さい。)

オプション仕様

◆コーティング(詳細は、弊社ホームページをご参照下さい。)

/C01:シリコン系コーティング +1,000円

/C02:ポリウレタン系コーティング +1,000円

/C03:ラバーコーティング +1,000円

機器仕様

接続方式

・入出力部:40極コネクタ形端子台

M3ねじ端子接続(締付トルク 0.7N・m)

適用電線サイズ:0.75mm²

アイソレーション:入力・出力-伝送部-電源間

接点入出力表示ランプ:各接点入出力に対応した赤色LEDにより入出力状態が目視可能(接点入出力ON時点灯)

入出力用CPU RUN表示ランプ:

赤色LED、入出力処理専用CPUが正常状態のとき点灯

入力仕様

■アナログ信号

コモン:全点マイナスコモン

入力信号:電圧入力8点

入力電圧範囲:-1.5~+11.5V DC

■接点信号

コモン:全点マイナスコモン

入力信号:無電圧スイッチ8点

検出電圧/電流:約15V DC/3mA

検出レベル:オン 200Ω以下、オフ 100kΩ以上

出力仕様

■アナログ信号

コモン:全点マイナスコモン

出力信号:電圧出力8点

出力電圧範囲:-1.5~11.5V DC

■接点信号

出力信号:リレー接点8点

コモン:4点1コモン

コモン電流:4A以下

定格負荷:120V AC 1A(cosφ=1)

30V DC 1A(抵抗負荷)

最大開閉電圧:120V AC 30V DC

最大開閉電力:120VA(AC) 30W(DC)

最小適用負荷:5V DC 10mA

機械寿命:5000万回以上

誘導負荷を駆動する場合は接点保護とノイズ消去を行って下さい、

性能

基準精度:±10mV
 温度係数:±1.5mV/°C
 多重伝送時間:12ms
 入力を制御部に読み込む時間:
 アナログ入力300ms/8点
 接点入力3ms/8点
 制御部から端子に出力される時間:
 アナログ出力200ms/8点
 接点出力
 OFF→ON 8ms/8点
 ON→OFF 3ms/8点

パネル図

■入出力部

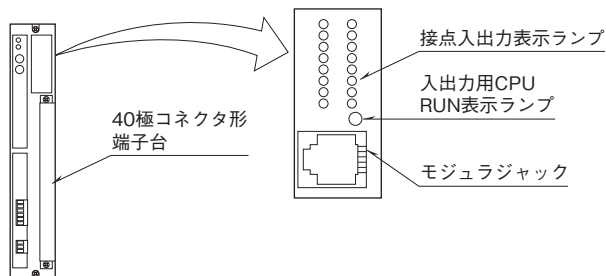

端子接続図

■入出力部

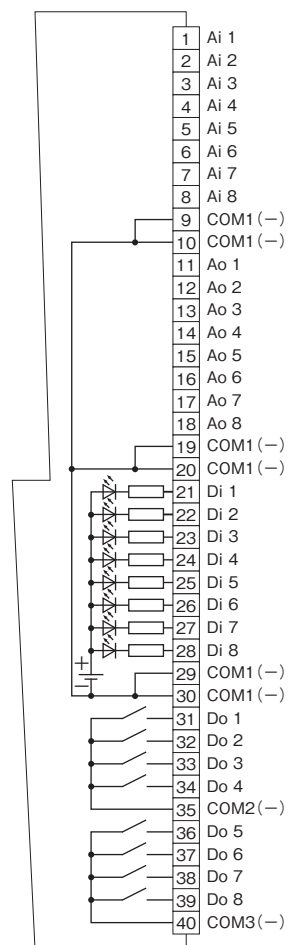

パルスアナログ出力ユニット

(Po16点+Ao16点)

形式:DLA1-①U1②-③④

ご注文時指定事項

・形式コード:DLA1-①U1②-③④

①~④は下記よりご選択下さい。

(例:DLA1-2U1B4-K/Q)

・オプション仕様(例:/C01)

無通信監視時間の設定が必要なため、仕様伺書(図面番号:

NSU-6510-U1)にシステム構成をご記入下さい。

①多重伝送部

1:より対線用

2:光ファイバ用

7:より対線-光ファイバ用(リピータ内蔵)

②アナログ出力信号

◆電圧出力

B4:0~10V DC(負荷抵抗 10kΩ以上)

B5:0~5V DC(負荷抵抗 10kΩ以上)

B6:1~5V DC(負荷抵抗 10kΩ以上)

③供給電源

◆交流電源

K:85~132V AC(許容範囲 85~132V AC、47~66Hz)

L:170~264V AC(許容範囲 170~264V AC、47~66Hz)

◆直流電源

S:12V DC(許容範囲 ±10%、リップル含有率 10%p-p以下)

R:24V DC(許容範囲 ±10%、リップル含有率 10%p-p以下)

④付加コード

◆オプション仕様

無記入:なし

/Q:あり(オプション仕様より別途ご指定下さい。)

オプション仕様

◆コーティング(詳細は、弊社ホームページをご参照下さい。)

/C01:シリコン系コーティング +1,000円

/C02:ポリウレタン系コーティング +1,000円

/C03:ラバーコーティング +1,000円

機器仕様

接続方式

・出力部:40極コネクタ形端子台

M3ねじ端子接続(締付トルク 0.7N・m)

適用電線サイズ:0.75mm²

アイソレーション:出力-伝送部-電源間

パルス出力表示ランプ:各出力に対応した赤色LEDにより出力状態が目視可能(出カトランジスタON時点灯)

出力用CPU RUN表示ランプ:赤色LED、入出力処理専用CPUが正常状態のとき点灯

出力仕様

■アナログ信号

出力信号:電圧出力16点

出力電圧範囲:-1.5~+11.5V DC

コモン:全点マイナスコモン

■パルス信号

出力信号:オープンコレクタ(ダーリントン)16点

出力コモン:全点マイナスコモン

出力定格:30V DC 100mA(抵抗負荷)

飽和電圧:1.6V DC

最大周波数:10Hz

出力パルス幅:デューティ比が50%になる値

性能

基準精度:±10mV

温度係数:±1.5mV/℃

多重伝送時間:48ms

制御部から端子に出力される時間:200ms/32点

パネル図

■出力部

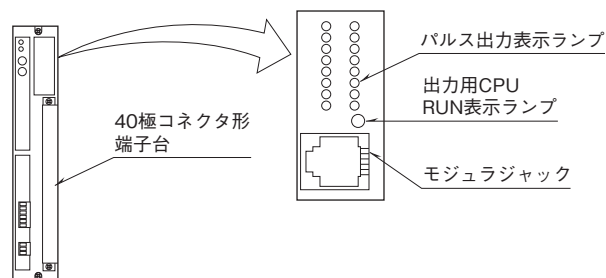

端子接続図

■出力部

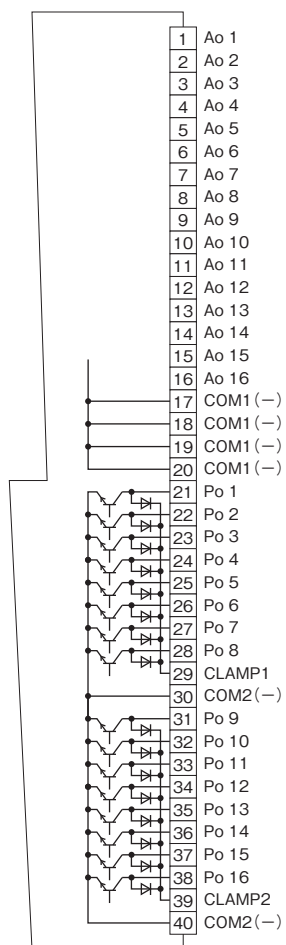

- 記載内容はお断りなしに変更することがありますのでご了承ください。
 - ご注文・ご使用に際しては、弊社ホームページの「ご注文に際して」を必ずご確認ください。
 - 本製品を輸出される場合には、外国為替および外国貿易法の規制をご確認の上、必要な手続きをお取りください。
安全保障貿易管理については、弊社ホームページより「輸出（該非判定）」をご覧ください。
- お問い合わせ先 ホットライン：0120-18-6321