

価格の改定を実施させていただく場合がございます。
最新価格につきましては、お問い合わせ下さい。

形式:KMT

プラグイン形FA用変換器 K・UNIT シリーズ

接点分配器

主な機能と特長

- 1つの接点入力を2つの絶縁された接点に分配
- 定電流方式により入力配線の抵抗値は3kΩまで可能
- リレー接点、オープンコレクタ出力を用意

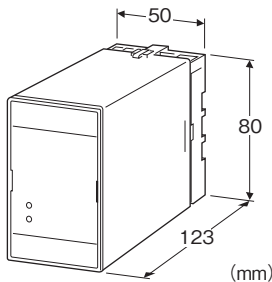

形式:KMT-①-②③

価格

基本価格 25,500円

加算価格

・オプション仕様により加算あり。

ご注文時指定事項

・形式コード:KMT-①-②③

①～③は下記よりご選択下さい。

(例:KMT-1-B/Q)

・オプション仕様(例:/C01/S01)

入力信号

無電圧スイッチ

①出力信号

1:リレー接点(最大出力周波数 1Hz)

2:オープンコレクタ(最大出力周波数 40Hz)

②供給電源

◆交流電源

B:100V AC

C:110V AC

D:115V AC

F:120V AC

G:200V AC

H:220V AC

J:240V AC

◆直流電源

S:12V DC

R:24V DC

③付加コード

◆オプション仕様

無記入:なし

/Q:あり(オプション仕様より別途ご指定下さい。)

オプション仕様(複数項指定可能)

◆コーティング(詳細は、弊社ホームページをご参照下さい。)

/C01:シリコン系コーティング +1,000円

/C02:ポリウレタン系コーティング +1,000円

/C03:ラバーコーティング +1,000円

◆端子ねじ材質

/S01:ステンレス +500円

機器仕様

構造:プラグイン構造

接続方式:M3.5ねじ端子接続

端子ねじ材質:鉄にクロメート処理(標準)または、ステンレス

ハウジング材質:難燃性黒色樹脂

アイソレーション:入力-第1出力-第2出力-電源間

モニタランプ:

赤色LED ON出力時点灯

緑色LED OFF出力時点灯

入力仕様

入力検出電圧/電流:約28V DC/5mA

検出レベル:オン 3kΩ以下、オフ 30kΩ以上

出力仕様

■オープンコレクタ

最大周波数:40Hz

出力定格:24V DC 100mA

飽和電圧:1.8V DC

■リレー接点

最大周波数:1Hz

定格負荷:100V AC 5A(cos φ = 1)

24V DC 5A(抵抗負荷)

電氣的寿命10万回(頻度30回/分)

・最大開閉電圧:380V AC、125V DC

・最大開閉電力:500VA(AC)、120W(DC)

・最小適用負荷:5V DC 10mA

・機械的寿命:5000万回以上

設置仕様

供給電源

- ・交流電源:許容電圧範囲 定格電圧±10%
50/60±2Hz 約2VA
- ・直流電源:許容電圧範囲 定格電圧±10%
リップル含有率10%p-p以下
約1.5W(24V DC時 約60mA)
- 使用温度範囲:-5~+55°C
- 使用湿度範囲:30~90%RH(結露しないこと)
- 取付:壁またはDINレール取付
- 質量:約400g

性能

応答時間:

- リレー接点出力 10ms以下
- オープンコレクタ出力 10ms以下
- 絶縁抵抗:100MΩ以上/500V DC

耐電圧:

- 入力-第1出力-第2出力-電源間
1000V AC 1分間
- 入力-第1出力-第2出力-電源-大地間
2000V AC 1分間

パネル図

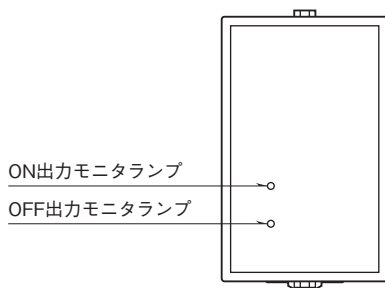

外形寸法図(単位:mm)・端子番号図

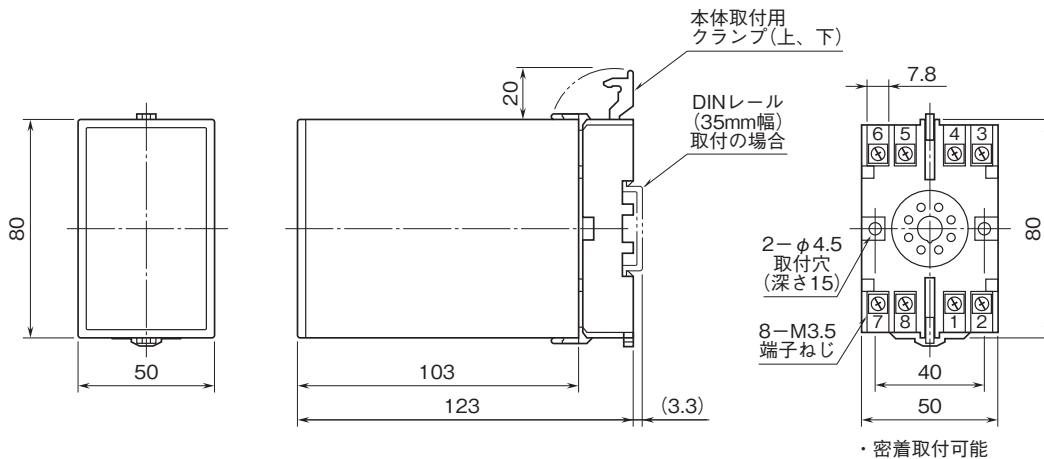

ブロック図・端子接続図

■KMT-1 (リレー接点出力)

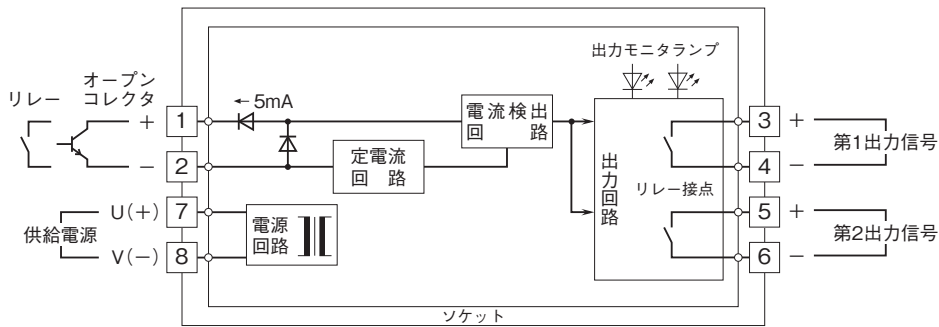

■KMT-2 (オープンコレクタ出力)

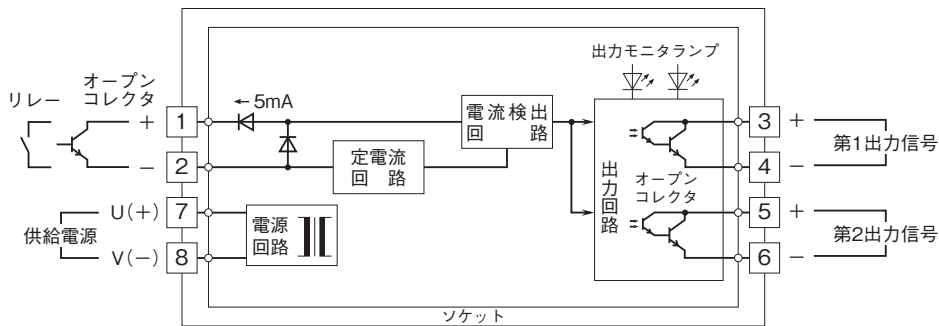

出力部接続例

■オープンコレクタ出力

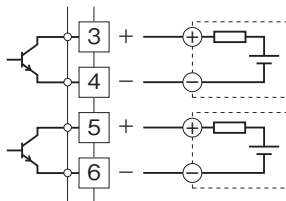

■リレー接点出力
・AC電源のとき

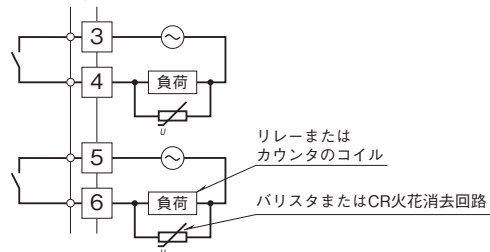

・DC電源のとき

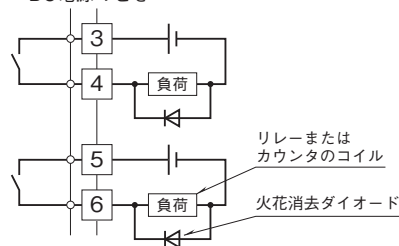

- 記載内容はお断りなしに変更することがありますのでご了承ください。
 - ご注文・ご使用に際しては、弊社ホームページの「ご注文に際して」を必ずご確認ください。
 - 本製品を輸出される場合には、外国為替および外国貿易法の規制をご確認の上、必要な手続きをお取りください。
安全保障貿易管理については、弊社ホームページより「輸出（該非判定）」をご覧ください。
- お問い合わせ先 ホットライン：0120-18-6321