

価格の改定を実施させていただく場合がございます。
最新価格につきましては、お問い合わせ下さい。

形式:MDM5E-A

電子機器専用避雷器 M・RESTER シリーズ

取付:DINレール取付
質量:約80g

Ethernet用避雷器

(100BASE-TX/10BASE-T)

主な機能と特長

- 通信ネットワークに侵入する雷サージから機器を保護
- 100BASE-TX/10BASE-Tの両規格に対応
- LANケーブルのシールド線処理は、グラウンディング、フローティングをショートバーで選択可能
- 取付は便利なDINレール対応

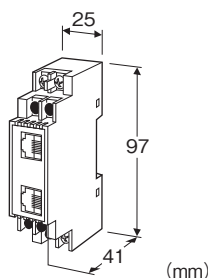

形式:MDM5E-A

価格

基本価格 22,000円

ご注文時指定事項

・形式コード:MDM5E-A

付属品

・LANケーブル(STP、CAT5e、0.5m)
本器-被保護機器間接続用

機器仕様

構造:超小形端子台構造

接続方式

- ・通信部:RJ-45 モジュラジャック
- ・接地:M3.5ねじ端子接続(締付トルク 0.8N・m)
- 伝送ケーブル:100BASE-TX/10BASE-T対応品
(お客様ご用意)

端子ねじ材質:鉄にニッケルメッキ
ハウジング材質:難燃性黒色樹脂

設置仕様

使用温度範囲:-5~+55°C

使用湿度範囲:30~90%RH(結露しないこと)

性能

最大使用電圧(Uc)

- ・線間:±6V
- ・線・シールド-接地間:±150V

電圧防護レベル(Up)

- ・線間:±38V
- ・線・シールド-接地間:±600V

応答時間

- ・線間:4ns以下
- ・線・シールド-接地間:20ns以下

洩れ電流(@最大使用電圧)

- ・線間:0.1mA以下
- ・線・シールド-接地間:5μA以下

放電耐量

- ・線間、線-接地間:500A(8/20μs)
- ・シールド-接地間:5000A(8/20μs)

直列抵抗:約0Ω

インパルス耐久性:カテゴリC1対応

伝送特性

- ・減衰量:1.5dB(1~100MHz)
- サージ防護性能:JIS C5381-21 カテゴリC1
IEC 61643-21 Category C1

パネル図

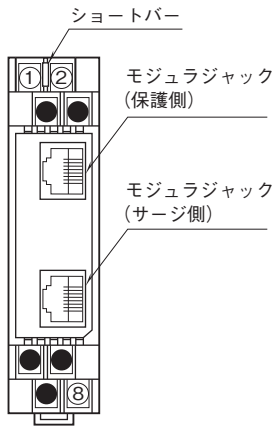

結線要領図

■STP※1非対応 (UTP※2) の製品を保護する場合

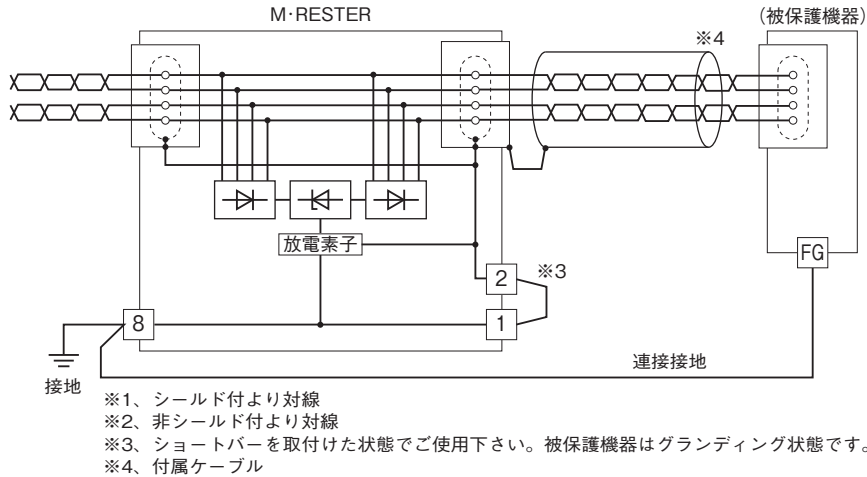

■STP対応の製品を保護する場合

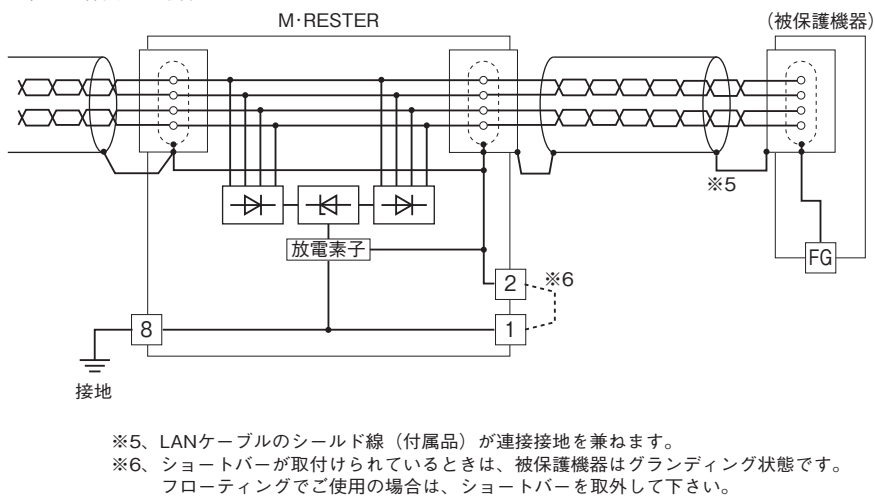

外形寸法図(単位:mm)

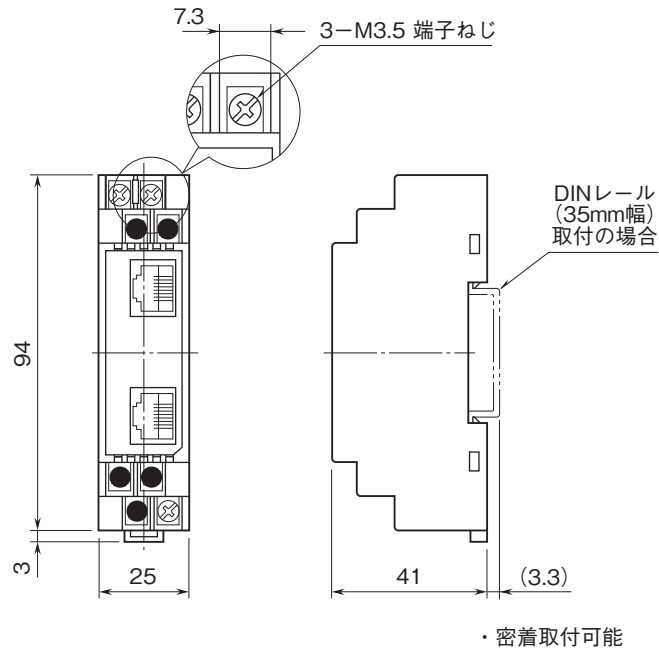

ブロック図

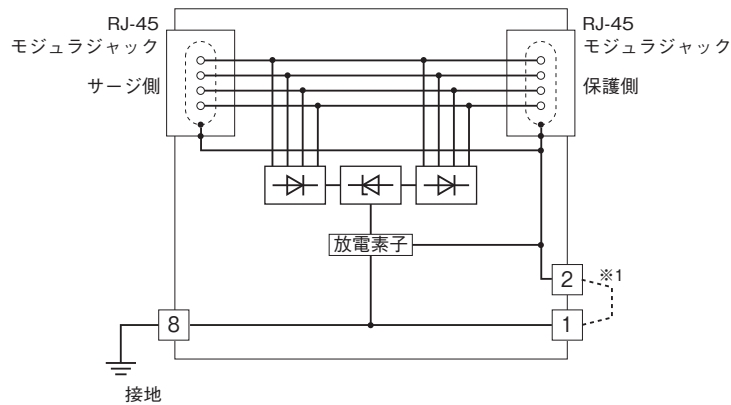

※1、LANケーブルのシールド線をフローティングする場合は、ショートバーを取外して下さい。

システム構成例

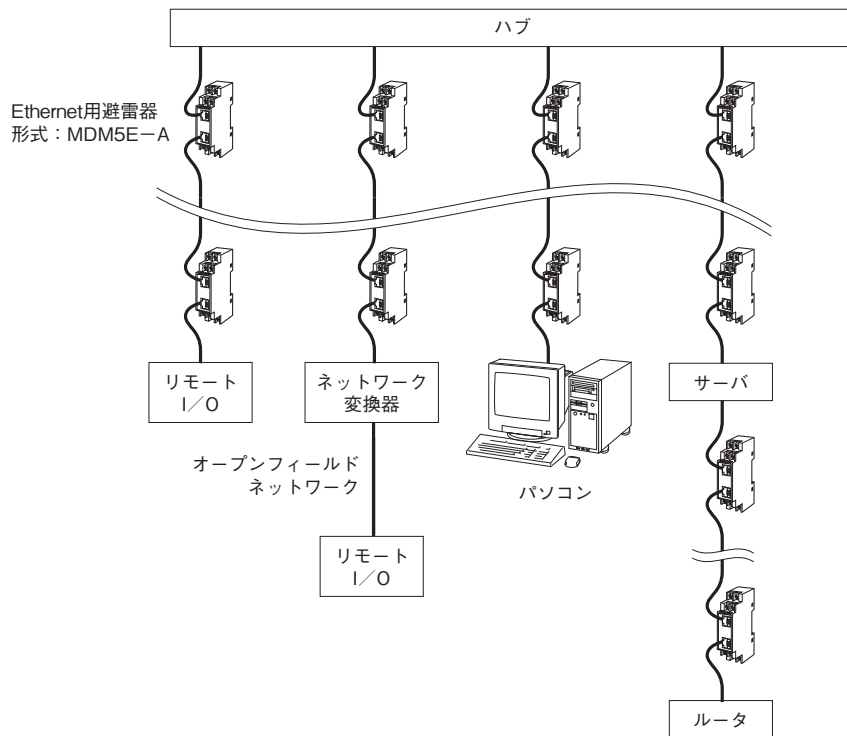

- 記載内容はお断りなしに変更することがありますのでご了承ください。
 - ご注文・ご使用に際しては、弊社ホームページの「ご注文に際して」を必ずご確認ください。
 - 本製品を輸出される場合には、外国為替および外国貿易法の規制をご確認の上、必要な手続きをお取りください。
安全保障貿易管理については、弊社ホームページより「輸出（該非判定）」をご覧ください。
- お問い合わせ先 ホットライン：0120-18-6321