

価格の改定を実施させていただく場合がございます。
最新価格につきましては、お問い合わせ下さい。

形式:MDP-100

電子機器専用避雷器 M・RESTER シリーズ

電源用避雷器

主な機能と特長

- 電源からくる雷誘導サージまたはインダクタによる逆起電力サージから機器を保護
- エレメント部にヒューズ(各線に1A)を内蔵
- JIS対応

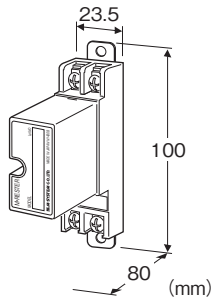

形式:MDP-100①

価格

基本価格 16,500円

加算価格

／A33:DINレールアダプタ付 +1,100円

・オプション仕様により加算あり。

ご注文時指定事項

・形式コード:MDP-100①

①は下記よりご選択下さい。

(例:MDP-100/A33/Q)

・オプション仕様(例: /C01)

①付加コード(複数項指定可能)

◆DINレールアダプタ

無記入:標準形(アダプタなし)

／A33:DINレールアダプタ(形式:A-33)付

◆オプション仕様

無記入:なし

／Q:あり(オプション仕様より別途ご指定下さい。)

オプション仕様

◆コーティング(詳細は、弊社ホームページをご参照下さい。)

／C01:シリコン系コーティング +1,000円

／C02:ポリウレタン系コーティング +1,000円

／C03:ラバーコーティング +1,000円

関連機器

・防爆用屋外ケーシング(形式:BX-E)

機器仕様

構造:プラグイン構造

避雷方式:電圧制限形1ポートSPD

接続方式:M4ねじ端子接続(締付トルク 0.8N・m)

端子ねじ材質:鉄にニッケルメッキ

ハウジング材質:難燃性黒色樹脂

設置仕様

使用温度範囲:-5~+60℃

使用湿度範囲:30~90%RH(結露しないこと)

取付:壁またはDINレール取付

質量

・標準形:約90g

・DINレールアダプタ付:約115g

性能

最大線間使用電圧(Uc):120V AC(波高値 170V)

動作開始電圧

・線間:190V

・線-接地間:410V

保護レベル(Up)

・線間:400V

・線-接地間:800V

応答時間:0.1 μs以下

洩れ電流

・線間:0.1mA以下 150V DCにて

・線-接地間:0.1mA以下 300V DCにて

放電耐量:1000A(8/20 μs)

最大負荷電流:1.0A

ベース部の耐電圧:1500V AC 1分間

(端子一括と接地端子間)

内部直列抵抗:0.4Ω以下(往復2線)

避雷器所要性能:JIS C5381-1 クラスⅢ

IEC 61643-1 Class Ⅲ

結線要領図

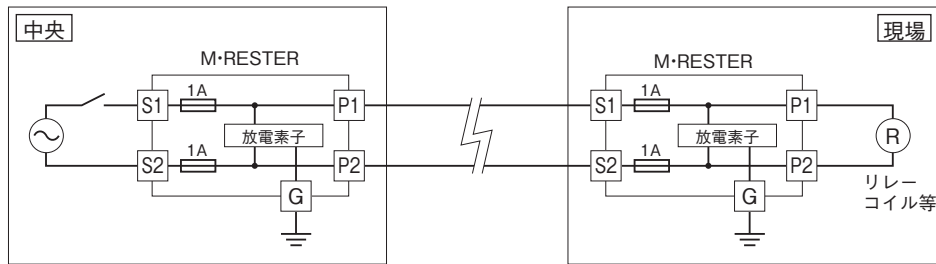

万一サージ吸収素子が短絡したときにヒューズが切れるように給電側にS1・S2端子がくるように配線して下さい。

必ずわたり配線を!(アースのとり方)

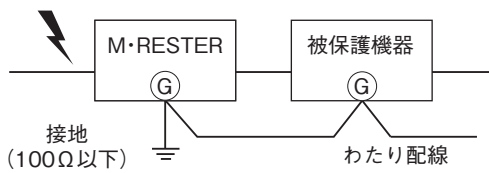

被保護機器のきょう体とM-RESTERの接地用端子を必ずわたり配線して下さい。
 被保護機器に接地端子がない場合は、M-RESTERのみ接地して下さい。
 DINレールアダプタ使用時は、取付ねじがM-RESTERの接地用端子になります。

外形寸法図(単位:mm)・端子番号図

■ 標準形

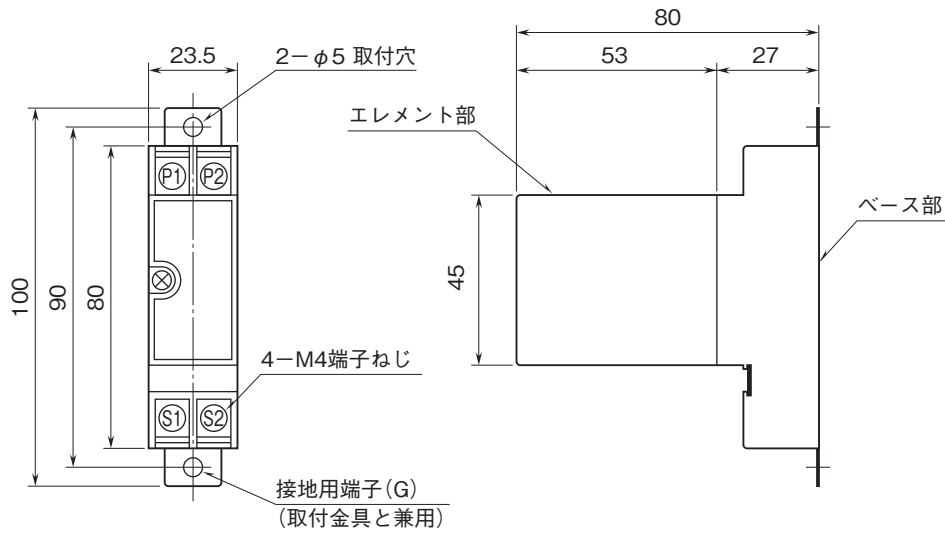

■ DINレールアダプタ付

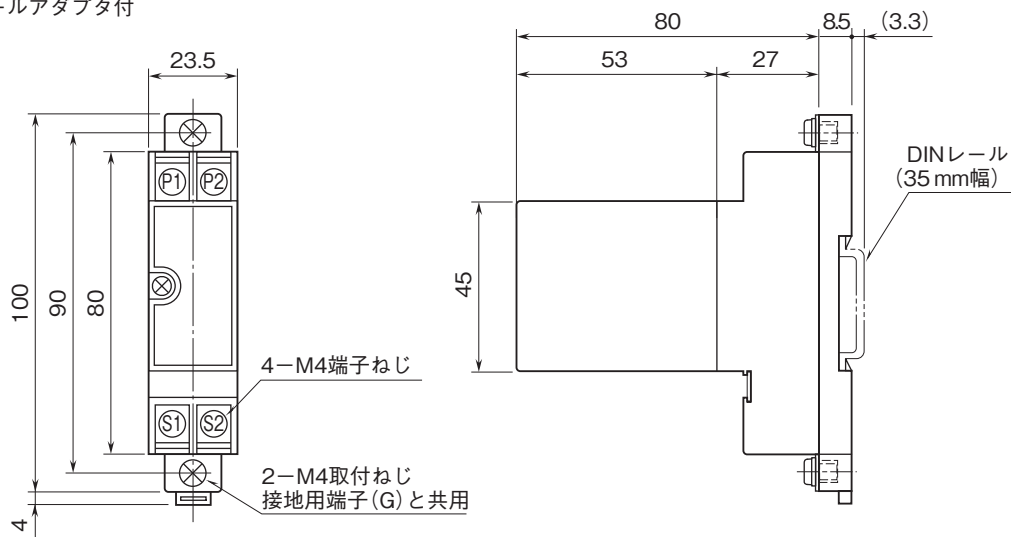

取付寸法図(単位:mm)

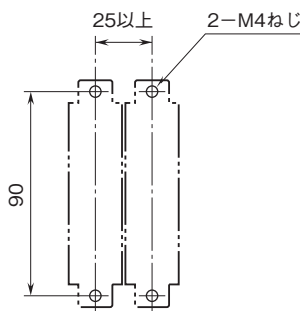

ブロック図・端子接続図

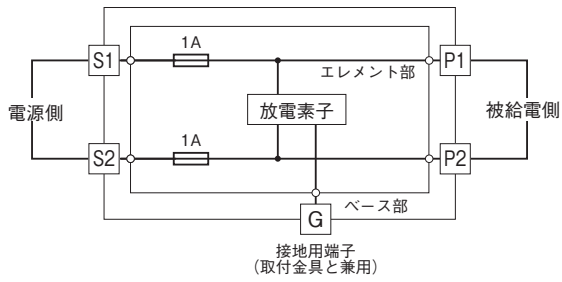

注) エレメント部を外すと電源は途切れます。



- 記載内容はお断りなしに変更することがありますのでご了承ください。
 - ご注文・ご使用に際しては、弊社ホームページの「ご注文に際して」を必ずご確認ください。
 - 本製品を輸出される場合には、外国為替および外国貿易法の規制をご確認の上、必要な手続きをお取りください。
安全保障貿易管理については、弊社ホームページより「輸出（該非判定）」をご覧ください。
- お問い合わせ先 ホットライン：0120-18-6321