

価格の改定を実施させていただく場合がございます。
最新価格につきましては、お問い合わせ下さい。

形式:M3LDY

薄形変換器 M3・UNIT シリーズ

ディストリビュータ

(ワンステップキヤル設定形)

主な機能と特長

- 弊社独自のワンステップキヤル方式により、PCを用いず3個のボタン操作のみで簡単に入出力キャリブレーションが可能
- マイコン形2線式伝送器用変換器
- 入力短絡保護回路付
- スマートトランスミッタ対応
- 折れ線リニアライズ、開平機能内蔵、コンフィギュレータソフトウェア(形式:M3CFG)により設定可能
- M3CFGによりループテスト用出力可能
- 0~20mA DC用アイソレータとして使用可能
- 前面パネルのボタン操作を無効に設定可能
- 密着取付可能

アプリケーション例

- 各社の2線式伝送器と組合わせて使用
- セキ式流量計の水位リニア形伝送器と組合わせて、折れ線リニアライズ演算を行い流量リニア信号を出力
- 差圧式流量計用2線式伝送器と組合わせて開平演算済み信号を出力

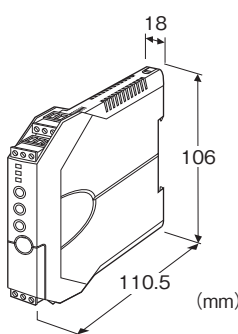

形式:M3LDY-R/①②

価格

基本価格 43,000円

加算価格

コンフィギュレーションコード A +4,500円

・オプション仕様により加算あり。

ご注文時指定事項

・形式コード:M3LDY-R/①②

①、②は下記よりご選択下さい

(例:M3LDY-R/A/UL/Q)

・オプション仕様(例:/C01)

工場出荷時の設定

入力信号:4~20mA DC

出力信号:4~20mA DC

入力信号

◆電流入力

0~20mA DC(入力抵抗 274.9Ω)

出力信号(下記内容が選択・設定可能)

◆電流出力

0~20mA DC

◆電圧出力

-2.5~+2.5V DC

-10~+10V DC

供給電源

◆直流電源

R:24V DC(許容範囲 ±10%、リップル含有率 10%p以下)

①コンフィギュレーション

A:PCおよびディップスイッチ

B:ディップスイッチ

②付加コード(複数項指定可能)

◆規格適合

無記入:CE適合品

/UL:UL、CE適合品

◆オプション仕様

無記入:なし

/Q:あり(オプション仕様より別途ご指定下さい。)

オプション仕様

◆コーティング(詳細は、弊社ホームページをご参照下さい。)

/C01:シリコン系コーティング +1,000円

/C02:ポリウレタン系コーティング +1,000円

/C03:ラバーコーティング +1,000円

(/C03は付加コード(規格適合)の「/UL」は選択できません。)

関連機器

・コンフィギュレータソフトウェア(形式:M3CFG)

コンフィギュレータソフトウェアは、弊社のホームページよりダウンロードが可能です。

本器をパソコンに接続するには専用ケーブルが必要です。

対応するケーブルの形式につきましては、ホームページダウンロードサイトまたはコンフィギュレータソフトウェア取扱説明書をご参照下さい。

機器仕様

構造:小形前面端子構造
 接続方式:コネクタ形ユーロ端子台
 (適用電線サイズ:0.2~2.5mm²、剥離長 8mm)
 ハウジング材質:難燃性灰色樹脂
 アイソレーション:入力-出力-電源間
 出力範囲:-15~+115%
 ゼロ調整範囲:-15~+15%(前面から調整可)
 スパン調整範囲:85~115%(前面から調整可)
 表示ランプ:3個の3色LEDにて動作状態を表示
 コンフィギュレーション:下記の2つの方法があります。
 ・ディップスイッチによる設定
 ・PCによる設定
 設定可能項目
 ・入力レンジ
 ・出力の種類
 ・出力レンジ
 ・ゼロスパン調整
 ・リニアライズ機能設定(PCのみ設定可)
 詳しくは取扱説明書をご参照下さい。
 キャリブレーション:ワンステップキャル、またはPCによる入出力校正および微調整が可能
 コンフィギュレータ接続用ジャック:φ2.5小形ステレオジャック
 RS-232-Cレベル

2線式伝送器用電源仕様

2線式伝送器用電源電圧範囲(①-②端子間):
 24~28V DC(無負荷時)
 19V DC以上(20mA DC負荷時)
 電流容量:22mA DC以下
 許容負荷抵抗:
 $RL[\Omega] \leq (19 - \text{伝送器最小動作電圧})[V] \div 0.02[A]$
 ■短絡保護回路
 制限電流:35mA以下
 許容短絡時間:無制限

入力仕様

入力レンジは下記の通りです。
 ■電流入力
 入力抵抗:入力抵抗器を内蔵します。(アイソレータとしてご使用の場合:24.9Ω)
 入力レンジ:0~20mA DC
 最小スパン:2mA

出力仕様

出力の種類とレンジは下記の通りです。
 出力の種類・レンジの変更については、取扱説明書をご参照下さい。
 ■電流出力
 精度保証範囲:0~24mA DC

(0mA未満の出力は不可能なため、出力範囲を-15%まで広げることができない場合があります。)

設定可能範囲

- ・出力レンジ:0~20mA DC
- ・最小スパン:1mA
- ・出力バイアス:出力範囲の任意点
- ・許容負荷抵抗:変換器の出力端子間電圧が12V以下になる抵抗値

■電圧出力

精度保証範囲:-3~+3V DC、-11.5~+11.5V DC

設定可能範囲

- ・出力レンジ:-2.5~+2.5V DC、-10~+10V DC
- ・最小スパン:250mV、1V
- ・出力バイアス:出力範囲の任意点
- ・許容負荷抵抗:負荷電流が1mA以下になる抵抗値

リニアライズ仕様(ノAのみ)

機能選択およびデータ入力:PC設定

●リニアライズなし:入力と出力は比例

●折れ線リニアライズ

折れ点数:最大100点(入出力点の関係をパーセントで設定)

折れ点設定可能範囲:入出力とも-15.00~+115.00%

出力特性:入力信号の0~100%でローカットポイントが設定可能です。ローカットポイント以下は、0%が出力されます。

●開平

出力特性:入力信号の0~100%でローカットポイントが設定可能です。ローカットポイント以下は、リニアな直線にクランプします。

■折れ線リニアライズ

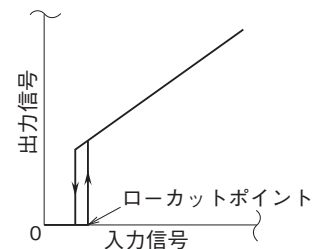

■開平

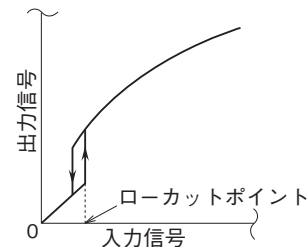

設置仕様

消費電力

・直流電源:約3W

使用温度範囲

・UL認定なし:-25~+65℃

・UL認定あり:-25~+55℃

使用湿度範囲:0~95%RH(結露しないこと)

取付:DINレール取付

質量:約100g

性能

基準精度:入力精度+出力精度

入出力精度は入出力スパンに反比例します。

「基準精度の計算例」参照。

・入力精度(入力レンジに対する%で表示):±0.06%

・出力精度(出力レンジに対する%で表示):±0.04%

温度係数(最大スパンに対する%):±0.015%/℃

応答時間:1s以下(0→90%)

電源電圧変動の影響:±0.1%/許容電圧範囲

絶縁抵抗:100MΩ以上/500V DC

耐電圧:

入力-出力・電源-大地間

1500V AC 1分間

出力-電源間

500V AC 1分間

基準精度の計算例

[例]入力信号4~20mA、出力信号4~20mAの場合

入力精度=入力レンジスパン(20mA)÷入力スパン(16mA)×

入力精度(0.06%)=0.075%

出力精度=出力レンジスパン(20mA)÷出力スパン(16mA)×

出力精度(0.04%)=0.05%

基準精度=±0.13%(折れ線ゲインが1以下のとき)

折れ線ゲインが1を超える場合の基準精度は0.13%×折れ線ゲインとなります。

適合規格

適合EU指令:

電磁両立性指令(EMC指令)

EMI EN 61000-6-4

EMS EN 61000-6-2

RoHS指令

認定安全規格:

UL/C-UL 一般安全規格

(UL 61010-1, CAN/CSA-C22.2 No.1010-1)

パネル図

■前面図

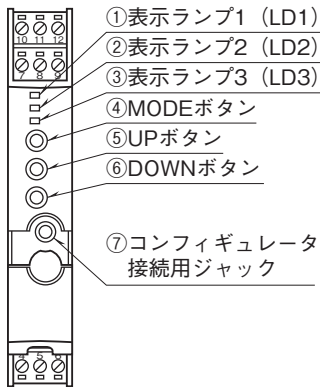

■側面図

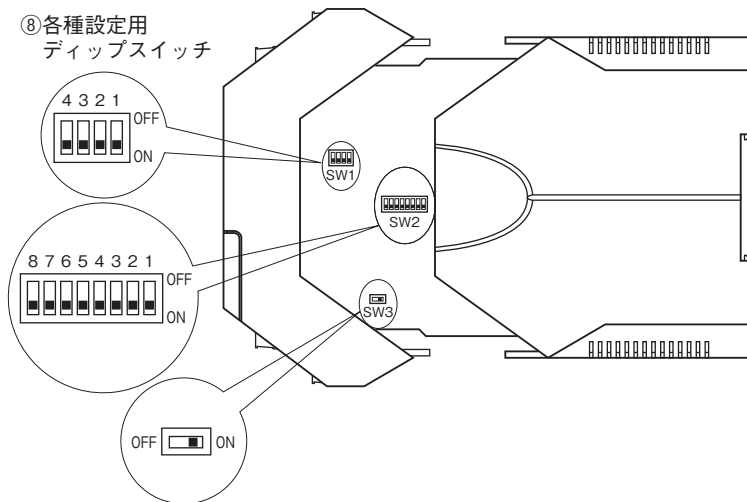

M3LDY-R/Aの場合、入力の種類および出力の種類の切替には、PCによるコンフィギュレーションに加えてディップスイッチの設定が必要です。

コンフィギュレーションおよびキャリブレーションについては、取扱説明書をご参照下さい。

外形寸法図(単位:mm)・端子番号図

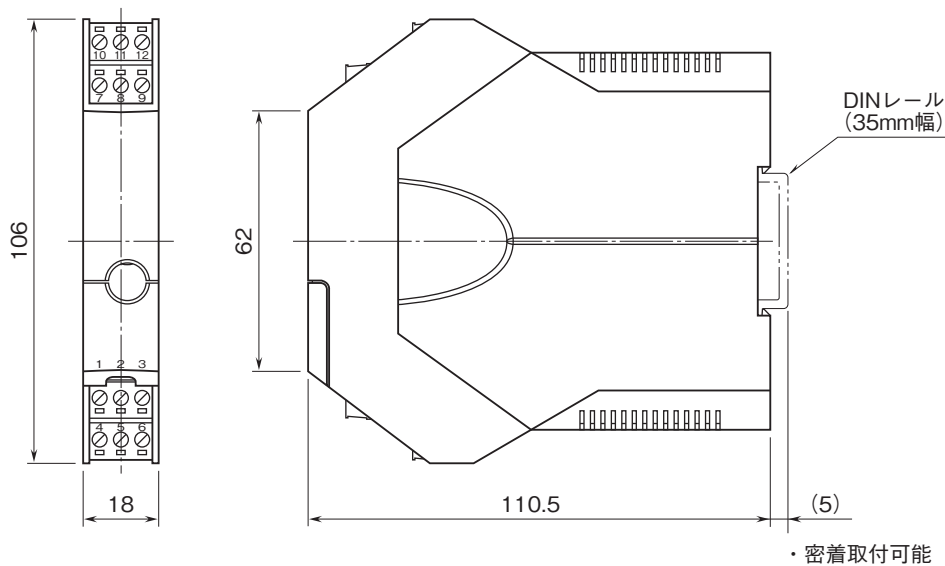

ブロック図・端子接続図

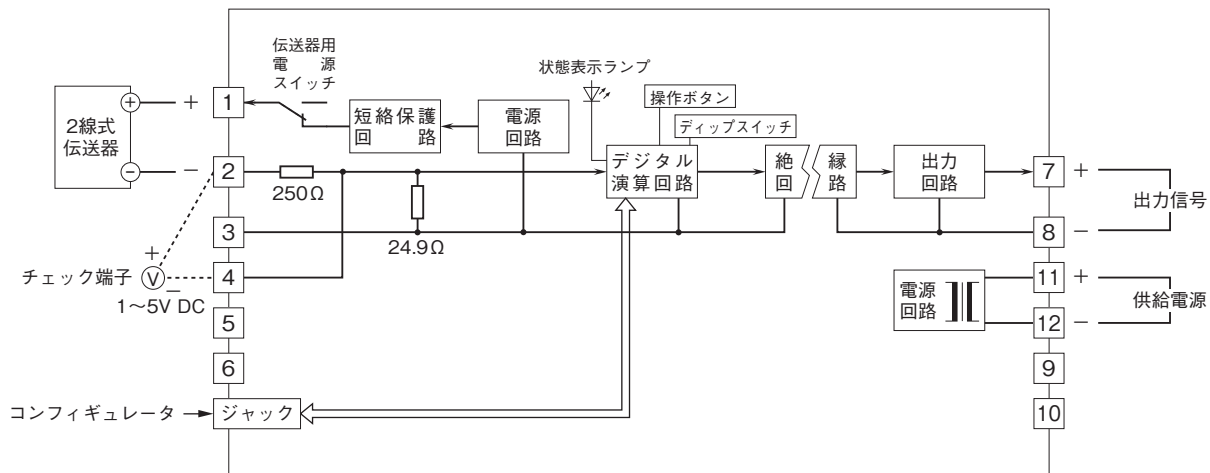

■ アイソレータとしてお使いの場合

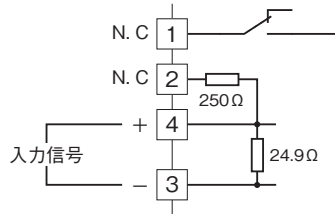

- 記載内容はお断りなしに変更することがありますのでご了承ください。
 - ご注文・ご使用に際しては、弊社ホームページの「ご注文に際して」を必ずご確認ください。
 - 本製品を輸出される場合には、外国為替および外国貿易法の規制をご確認の上、必要な手続きをお取りください。
安全保障貿易管理については、弊社ホームページより「輸出（該非判定）」をご覧ください。
- お問い合わせ先 ホットライン：0120-18-6321