

価格の改定を実施させていただく場合がございます。
最新価格につきましては、お問い合わせ下さい。

形式:R30CT4E

リモートI/O変換器 R30 シリーズ

交流電流入力カード

(絶縁4点、クランプ式交流電流センサCLSE用)

主な機能と特長

- 交流電流4点入力のリモートI/Oカード
- 入力チャンネル間絶縁
- コンフィギュレータより、チャンネルごとに入力レンジを設定可能

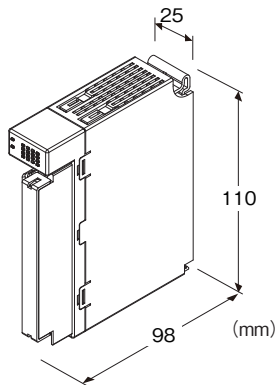

形式:R30CT4ES①

価格

基本価格 50,000円

加算価格

・オプション仕様により加算あり。

ご注文時指定事項

・形式コード:R30CT4ES①

①は下記よりご選択下さい。

(例:R30CT4ES/Q)

・オプション仕様(例:/C01/SET)

入力点数

4E:4点入力(センサ形式:CLSE用)

通信

S:シングル

①付加コード

◆オプション仕様

無記入:なし

/Q:あり(オプション仕様より別途ご指定下さい。)

オプション仕様(複数項指定可能)

◆コーティング(詳細は、弊社ホームページをご参照下さい。)

/C01:シリコン系コーティング +1,000円

/C02:ポリウレタン系コーティング +1,000円

/C03:ラバーコーティング +1,000円

◆出荷時設定

/SET:仕様伺書(図面番号:NSU-9018)通りに設定 +0円

関連機器

・コンフィギュレータソフトウェア(形式:R30CFG)

コンフィギュレータソフトウェアは、弊社のホームページよりダウンロードして下さい。

本器をパソコンに接続する場合、市販のUSB MINI B規格のケーブルをご使用下さい。(お客様ご用意)

・クランプ式交流電流センサ(形式:CLSE)

本器はセンサと組合わせて動作しますので、必要なチャンネル数分のセンサをご用意下さい。

機器仕様

接続方式

・内部通信バス:ベース(形式:R30BS)に接続

・入力信号:M3ねじ2ピース端子台接続(締付トルク0.5N・m)

・内部電源:ベース(形式:R30BS)より供給

圧着端子:「適用圧着端子」の図を参照下さい。

・推奨メーカ:日本圧着端子製造、ニチフ

(スリーブ付圧着端子は使用不可)

・適用電線サイズ:0.25~0.75mm²

端子ねじ材質:鉄にニッケルメッキ

アイソレーション:入力1-入力2-入力3-入力4-内部通信バス・内部電源間

入力レンジ設定:コンフィギュレータソフトウェア(形式:R30CFG)より設定

変換速度設定:コンフィギュレータソフトウェア(形式:R30CFG)より設定

状態表示ランプ:RUN、ERRで状態を表示

(詳細は取扱説明書を参照下さい。)

ドロップアウト機能:設定値以下の場合、変換データは0%となります。

・設定範囲:0.5~50%

■適用圧着端子

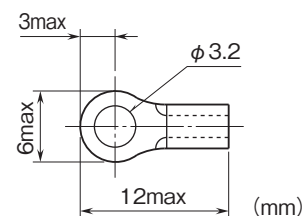

入力仕様

モジュールタイプ:アナログ入力4点

接続センサ(別売)

- ・CLSE-R5:0~5A AC
- ・CLSE-05:0~50A AC
- ・CLSE-10:0~100A AC
- ・CLSE-20:0~200A AC
- ・CLSE-40:0~400A AC
- ・CLSE-60:0~600A AC

周波数:50/60Hz共用(45~65Hz)

動作入力範囲:定格電流の5~115%

許容過大入力:定格電流の120%(連続)

注)480V以下の回路でご使用下さい。

設置仕様

消費電流:45mA以下

使用温度範囲:-10~+55℃

保存温度範囲:-20~+65℃

使用湿度範囲:10~90%RH(結露しないこと)

使用周囲雰囲気:腐食性ガス、ひどい塵埃のないこと

取付:ベース(形式:R30BS)に取付

質量:約160g

性能

変換速度/変換精度:10ms/±2.0%、20ms/±1.0%、
40ms/±0.5%、80ms/±0.5%(*)

(*)は工場出荷時の設定

(変換精度は、動作入力範囲内の値です。また、センサの精度は含まれていません。)

入力回路の遅延時間:300ms

変換データ:実量値(A)を100倍した整数

(CLSE-R5は実量値(A)を1000倍した整数)

占有エリア:4

温度係数:±0.015%/℃

絶縁抵抗:100MΩ以上/500V DC

耐電圧:

入力1-入力2-入力3-入力4-内部通信バス・内部電源間

1500V AC 1分間

供給電源-FE間(電源カードにて絶縁)

1500V AC 1分間

適合規格

適合EU指令:

電磁両立性指令(EMC指令)

EMI EN 61000-6-4

EMS EN 61000-6-2

RoHS指令

コンフィギュレートソフトウェア設定

コンフィギュレートソフトウェアを用いることにより、以下の設定が可能です。

コンフィギュレートソフトウェア(形式:R30CFG)の使用方法については、R30CFGの取扱説明書をご覧ください。

■チャンネル個別設定

項目	設定範囲	初期値
未使用設定	CH有効 CH無効	CH有効
入力レンジ	CLSE-60 CLSE-40 CLSE-20 CLSE-10 CLSE-05 CLSE-R5	CLSE-60
ゼロ微調整	-320.00~+320.00 (%)	0.00(%)
ゲイン微調整	-3.2000~+3.2000	1.0000
ゼロスケーリング値	0~64,000	0
フルスケーリング値	0~64,000	0
ドロップアウト	0.5~50.0(%)	1.0(%)

■チャンネル一括設定

項目	設定範囲	初期値
変換速度	80ms 40ms 20ms 10ms	80ms
電源ON時の動作遅延	0.0~60.0秒	5.0秒
模擬入力設定	通常入力 模擬データ	通常入力

パネル図

■前面図

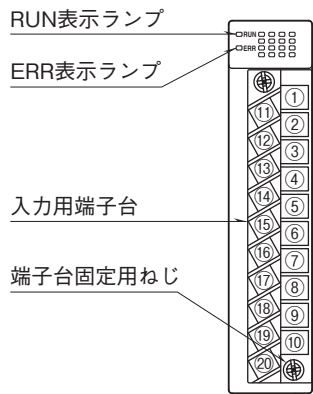

■側面図

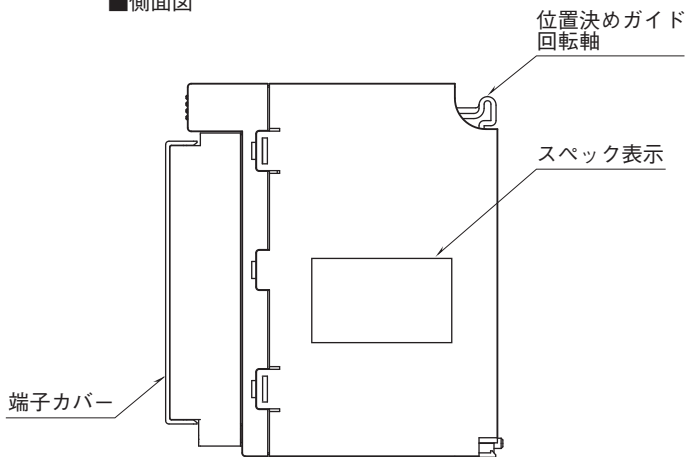

■底面図

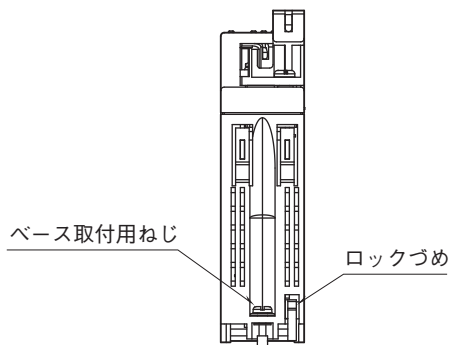

端子配列

11	NC	1	K1
12	NC	2	L1
13	NC	3	K2
14	NC	4	L2
15	NC	5	NC
16	NC	6	K3
17	NC	7	L3
18	NC	8	K4
19	NC	9	L4
20	NC	10	NC

端子番号	信号名	機能	端子番号	信号名	機能
1	K1	入力 K1	11	NC	未使用
2	L1	入力 L1	12	NC	未使用
3	K2	入力 K2	13	NC	未使用
4	L2	入力 L2	14	NC	未使用
5	NC	未使用	15	NC	未使用
6	K3	入力 K3	16	NC	未使用
7	L3	入力 L3	17	NC	未使用
8	K4	入力 K4	18	NC	未使用
9	L4	入力 L4	19	NC	未使用
10	NC	未使用	20	NC	未使用

外形寸法図(単位:mm)・端子番号図

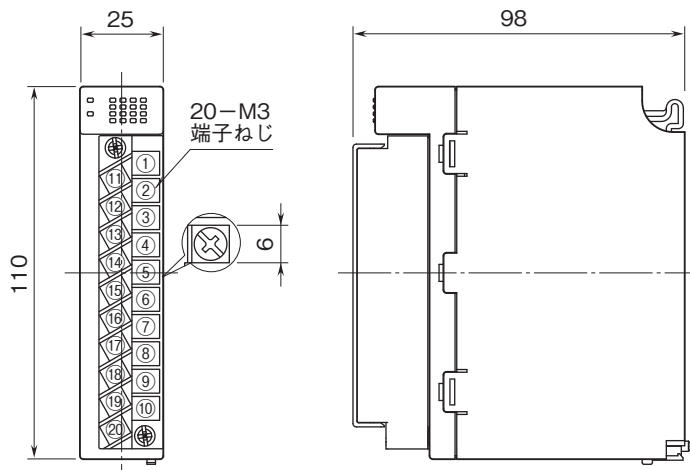

ブロック図・端子接続図

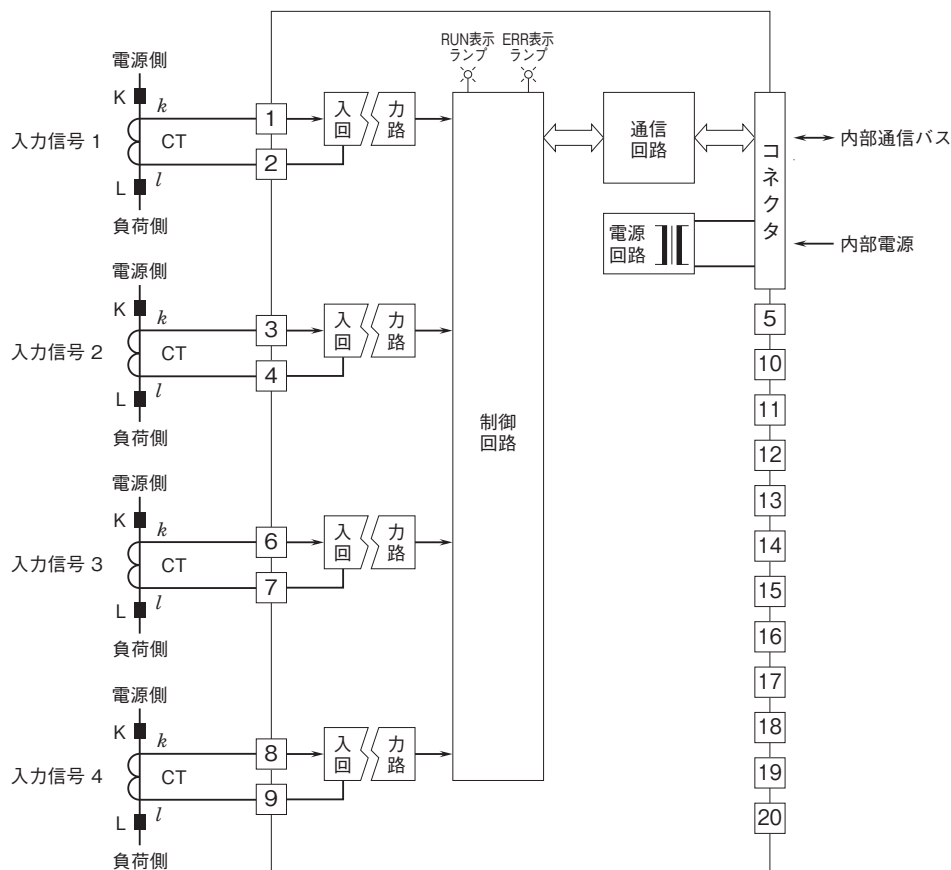

- 記載内容はお断りなしに変更することがありますのでご了承ください。
 - ご注文・ご使用に際しては、弊社ホームページの「ご注文に際して」を必ずご確認ください。
 - 本製品を輸出される場合には、外国為替および外国貿易法の規制をご確認の上、必要な手続きをお取りください。
安全保障貿易管理については、弊社ホームページより「輸出（該非判定）」をご覧ください。
- お問い合わせ先 ホットライン：0120-18-6321