

価格の改定を実施させていただく場合がございます。
最新価格につきましては、お問い合わせ下さい。

形式:R30RS4

リモートI/O変換器 R30 シリーズ

測温抵抗体入力カード

(絶縁4点)

主な機能と特長

- 測温抵抗体4点入力のリモートI/Oカード
- 入力チャンネル間絶縁
- コンフィギュレータより、チャンネルごとに入力レンジを設定可能

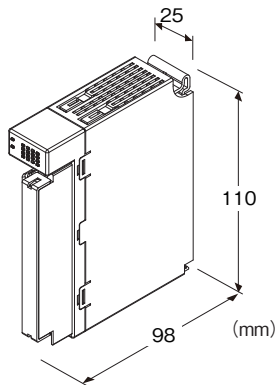

形式:R30RS4S①

価格

基本価格 56,000円

加算価格

・オプション仕様により加算あり。

ご注文時指定事項

・形式コード:R30RS4S①

①は下記よりご選択下さい。

(例:R30RS4S/Q)

・オプション仕様(例:/C01/SET)

入力点数

4:4点入力

通信

S:シングル

①付加コード

◆オプション仕様

無記入:なし

/Q:あり(オプション仕様より別途ご指定下さい。)

オプション仕様(複数項指定可能)

◆コーティング(詳細は、弊社ホームページをご参照下さい。)

/C01:シリコン系コーティング +1,000円

/C02:ポリウレタン系コーティング +1,000円

/C03:ラバーコーティング +1,000円

◆出荷時設定

/SET:仕様伺書(図面番号:NSU-9003)通りに設定 +0円

注意事項

■未使用入力

使用しない入力は、コンフィギュレータソフトウェア(形式:

R30CFG)を用いて、未使用入力に設定して下さい。

入力が開放されているとバーニアアウト状態となり、PLC等にデータ異常がセットされます。

関連機器

・コンフィギュレータソフトウェア(形式:R30CFG)

コンフィギュレータソフトウェアは、弊社のホームページよりダウンロードして下さい。

本器をパソコンに接続する場合、市販のUSB MINI B規格のケーブルをご使用下さい。(お客様ご用意)

機器仕様

接続方式

・内部通信バス:ベース(形式:R30BS)に接続

・入力信号:M3ねじ2ピース端子台接続(締付トルク0.5N・m)

・内部電源:ベース(形式:R30BS)より供給
圧着端子:「適用圧着端子」の図を参照下さい。

・推奨メーカ:日本圧着端子製造、ニチフ

(スリーブ付圧着端子は使用不可)

・適用電線サイズ:0.25~0.75mm²

端子ねじ材質:鉄にニッケルメッキ

アイソレーション:入力1-入力2-入力3-入力4-内部通信バス-内部電源間

入力レンジ設定:コンフィギュレータソフトウェア(形式:R30CFG)より設定

変換速度設定:コンフィギュレータソフトウェア(形式:R30CFG)より設定

バーニアアウト:上方/下方/なしをコンフィギュレータソフトウェア(形式:R30CFG)により設定

リアライザ:標準装備

状態表示ランプ:RUN、ERRで状態を表示
(詳細は取扱説明書を参照下さい。)

■適用圧着端子

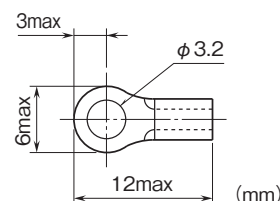

入力仕様

モジュールタイプ:アナログ入力4点
 測温抵抗体:Pt 100 (JIS' 97、IEC)、Pt 100 (JIS' 89)、
 JPt 100 (JIS' 89)、Pt50Ω (JIS' 81)、Ni 100、Cu 10、Cu 50
 入力検出電流:1mA以下
 許容導線抵抗:1線あたり100Ω以下

入力可能範囲

測温抵抗体	測定範囲 (°C)	精度保証範囲 (°C)
Pt 100 (JIS' 97、IEC)	-240 ~ +900	-200 ~ +850
Pt 100 (JIS' 89)	-240 ~ +900	-200 ~ +660
JPt 100 (JIS' 89)	-236 ~ +560	-200 ~ +510
Pt 50Ω (JIS' 81)	-236 ~ +700	-200 ~ +649
Ni 100	-100 ~ +252	-80 ~ +250
Cu 10 (25°C)	-212 ~ +312	-50 ~ +250
Cu 50	-100 ~ +200	-50 ~ +150

バーンアウト表示値:上方 32767、下方 -32768

適合規格

適合EU指令:
 電磁両立性指令 (EMC指令)
 EMI EN 61000-6-4
 EMS EN 61000-6-2
 RoHS指令

設置仕様

消費電流:50mA以下
 使用温度範囲:-10~+55°C
 保存温度範囲:-20~+65°C
 使用湿度範囲:10~90%RH (結露しないこと)
 使用周囲雰囲気:腐食性ガス、ひどい塵埃のないこと
 取付:ベース (形式:R30BS) に取付
 質量:約160g

性能

変換精度:±1°C (Cu10 (25°C) は±3°C)
 変換速度:250ms/500ms
 変換データ
 温度単位が摂氏 (°C)、ケルビン (K) の場合:
 実量値×10の整数 (出荷時設定値)
 温度単位が華氏 (°F) の場合:実量値の整数
 *変換データはコンフィギュレータソフトウェア (形式:R30CFG)
 によりスケールリングが可能です。詳細はR30CFGの取扱説明書
 をご覧ください。
 占有エリア:4
 温度係数:±0.015%/°C
 入力回路の遅延時間:50ms
 応答時間:変換速度×2+50ms (0→90%)
 バーンアウト時間:1s以下
 絶縁抵抗:100MΩ以上/500V DC
 耐電圧:
 入力1-入力2-入力3-入力4-内部通信バス-内部電源間
 1500V AC 1分間
 供給電源-FE間 (電源カードにて絶縁)
 1500V AC 1分間

コンフィギュレータソフトウェア設定

コンフィギュレータソフトウェアを用いることにより、以下の設定が可能です。

コンフィギュレータソフトウェア (形式:R30CFG) の使用方法については、R30CFGの取扱説明書をご覧ください。

■チャンネル個別設定

項目	設定範囲	初期値
未使用設定	CH 有効 CH 無効	CH 有効
入力レンジ	Pt 100 (JIS' 97, IEC) Pt 100 (JIS' 89) JPt 100 (JIS' 89) Pt 50Ω (JIS' 81) Ni 100 Cu 10 (25°C) Cu 50	Pt100 (JIS' 97, IEC)
バーンアウト	上方 下方 なし	上方
温度単位	degC degF K	degC
ゼロ微調整	-320.00~+320.00 (%)	0.00 (%)
ゲイン微調整	-3.2000~+3.2000	1.0000
ゼロベース	-3,200.0~+3,200.0 (degC、K) -32,000~+32,000 (degF)	0.0
フルベース	-3,200.0~+3,200.0 (degC、K) -32,000~+32,000 (degF)	0.0
ゼロスケーリング値	-32,000~+32,000	0
フルスケーリング値	-32,000~+32,000	10,000

■チャンネル一括設定

項目	設定範囲	初期値
変換速度	250 ms 500 ms	500 ms
模擬入力設定	通常入力 模擬データ	通常入力

パネル図

■前面図

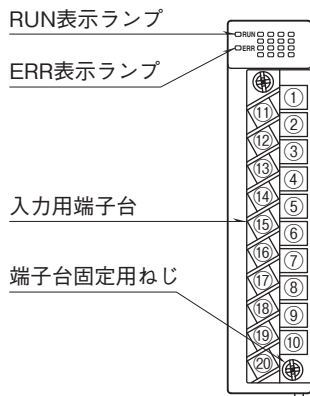

■側面図

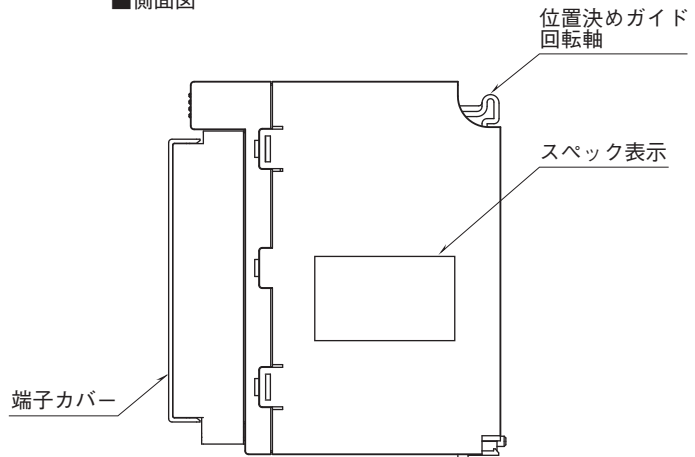

■底面図

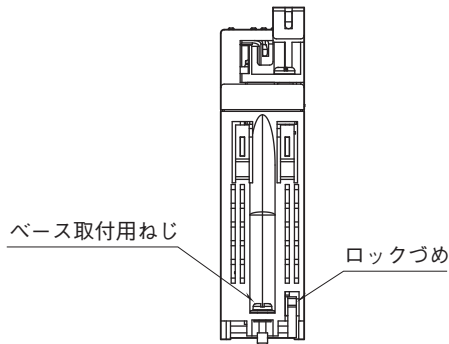

端子配列

	1	INA1
11	NC	2
		INb1
12	INB1	3
		INA2
13	NC	4
		INb2
14	INB2	5
		NC
15	NC	6
		INA3
16	NC	7
		INb3
17	INB3	8
		INA4
18	NC	9
		INb4
19	INB4	10
		NC
20	NC	

端子番号	信号名	機能	端子番号	信号名	機能
1	INA1	测温抵抗体 1-A	11	NC	未使用
2	INb1	测温抵抗体 1-b	12	INB1	测温抵抗体 1-B
3	INA2	测温抵抗体 2-A	13	NC	未使用
4	INb2	测温抵抗体 2-b	14	INB2	测温抵抗体 2-B
5	NC	未使用	15	NC	未使用
6	INA3	测温抵抗体 3-A	16	NC	未使用
7	INb3	测温抵抗体 3-b	17	INB3	测温抵抗体 3-B
8	INA4	测温抵抗体 4-A	18	NC	未使用
9	INb4	测温抵抗体 4-b	19	INB4	测温抵抗体 4-B
10	NC	未使用	20	NC	未使用

外形寸法図(単位:mm)・端子番号図

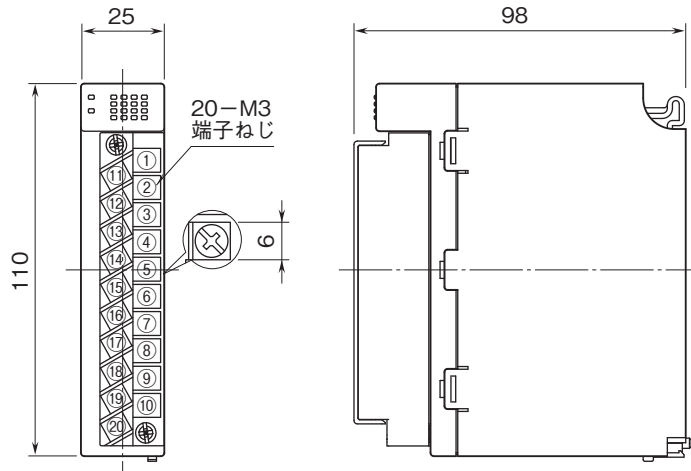

ブロック図・端子接続図

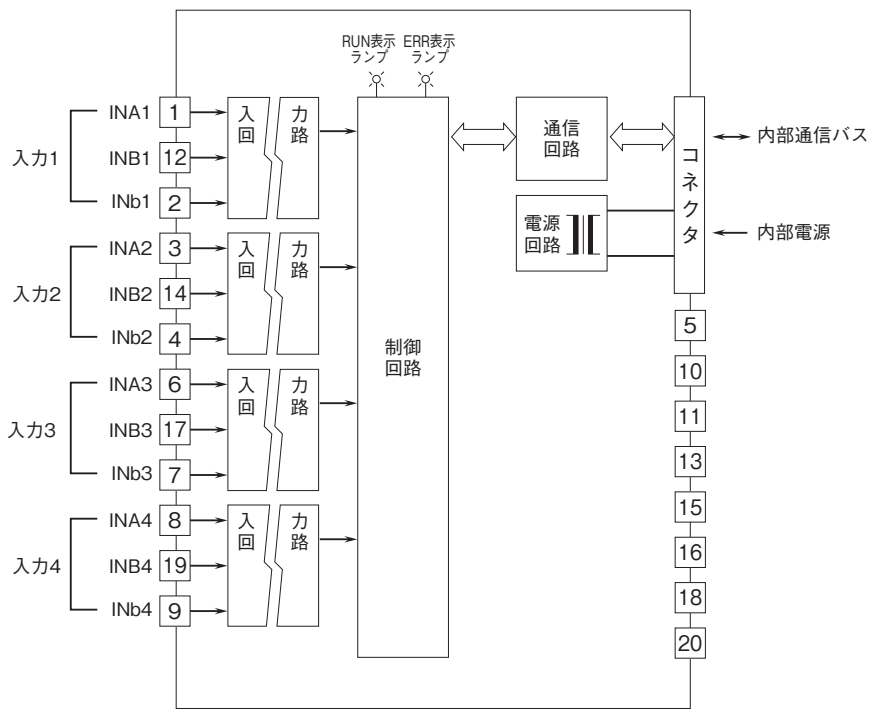

■入力部接続例

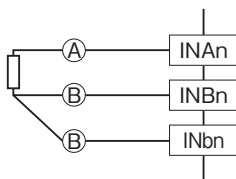



- 記載内容はお断りなしに変更することがありますのでご了承ください。
- ご注文・ご使用に際しては、弊社ホームページの「ご注文に際して」を必ずご確認ください。
- 本製品を輸出される場合には、外国為替および外国貿易法の規制をご確認の上、必要な手続きをお取りください。
安全保障貿易管理については、弊社ホームページより「輸出（該非判定）」をご覧ください。

お問い合わせ先 ホットライン：0120-18-6321