

価格の改定を実施させていただくがございます。
最新価格につきましては、お問い合わせ下さい。

形式:R30SV2

リモートI/O変換器 R30 シリーズ

直流電圧／電流入力カード

(絶縁2点)

主な機能と特長

- 直流電圧／電流2点入力のリモートI/Oカード
- 入力チャンネル間絶縁
- コンフィギュレータより、チャンネルごとに入力レンジを設定可能

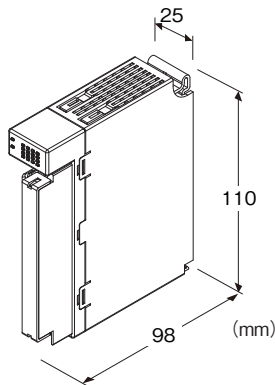

形式:R30SV2S①

価格

基本価格 30,000円

加算価格

・オプション仕様により加算あり。

ご注文時指定事項

・形式コード:R30SV2S①

①は下記よりご選択ください。

(例:R30SV2S/Q)

・オプション仕様(例: /C01/SET)

入力点数

2:2点入力

通信

S:シングル

①付加コード

◆オプション仕様

無記入:なし

/Q:あり(オプション仕様より別途ご指定下さい。)

オプション仕様(複数項指定可能)

◆コーティング(詳細は、弊社ホームページをご参照下さい。)

/C01:シリコン系コーティング +1,000円

/C02:ポリウレタン系コーティング +1,000円

/C03:ラバーコーティング +1,000円

◆出荷時設定

/SET:仕様伺書(図面番号:NSU-9015)通りに設定 +0円

注意事項

■未使用入力

使用しない入力は、コンフィギュレータソフトウェア(形式:R30CFG)を用いて、未使用入力に設定して下さい。

入力レンジが1~5V DCまたは、4~20mA DCの場合、入力が開放されていると-15%以下となり、PLC等にデータ異常がセットされます。

関連機器

・コンフィギュレータソフトウェア(形式:R30CFG)

コンフィギュレータソフトウェアは、弊社のホームページよりダウンロードして下さい。

本器をパソコンに接続する場合、市販のUSB MINI B規格のケーブルをご使用下さい。(お客様ご用意)

機器仕様

接続方式

・内部通信バス:ベース(形式:R30BS)に接続

・入力信号:M3ねじ2ピース端子台接続(締付トルク0.5N・m)

・内部電源:ベース(形式:R30BS)より供給

圧着端子:「適用圧着端子」の図を参照下さい。

・推奨メーカ:日本圧着端子製造、ニチフ

(スリーブ付圧着端子は使用不可)

・適用電線サイズ:0.25~0.75mm²

端子ねじ材質:鉄にニッケルメッキ

アイソレーション:入力1-入力2-内部通信バス・内部電源間

入力レンジ設定:コンフィギュレータソフトウェア(形式:

R30CFG)より設定

変換速度設定:コンフィギュレータソフトウェア(形式:R30CFG)

より設定

状態表示ランプ:RUN、ERRで状態を表示

(詳細は取扱説明書を参照下さい。)

■適用圧着端子

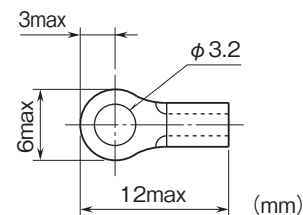

入力仕様

モジュールタイプ:アナログ入力2点

■電流レンジ

入力抵抗:70Ω

入力レンジ:-20~+20mA DC、0~20mA DC、
4~20mA DC

■低電圧レンジ

入力抵抗:100kΩ以上

入力レンジ:-1~+1V DC、0~1V DC、-0.5~+0.5V DC

■高電圧レンジ

入力抵抗:1MΩ以上

入力レンジ:-10~+10V DC(*), -5~+5V DC、0~10V DC、
0~5V DC、1~5V DC

(*)は工場出荷時の設定

設置仕様

消費電流:40mA

使用温度範囲:-10~+55℃

保存温度範囲:-20~+65℃

使用湿度範囲:10~90%RH(結露しないこと)

使用周囲雰囲気:腐食性ガス、ひどい塵埃のないこと

取付:ベース(形式:R30BS)に取付

質量:約160g

性能

変換速度/変換精度:10ms/±0.8%、20ms/±0.4%、
40ms/±0.2%、80ms/±0.1%(*)

(*)は工場出荷時の設定

変換データ:入力レンジに対し0~10000

占有エリア:2

温度係数:±0.015%/℃

入力回路の遅延時間:50ms

絶縁抵抗:100MΩ以上/500V DC

耐電圧:

入力1-入力2-内部通信バス・内部電源間

1500V AC 1分間

供給電源-FE間(電源カードにて絶縁)

1500V AC 1分間

適合規格

適合EU指令:

電磁両立性指令(EMC指令)

EMI EN 61000-6-4

EMS EN 61000-6-2

RoHS指令

コンフィギュレータソフトウェア設定

コンフィギュレータソフトウェアを用いることにより、以下の設定が可能です。

コンフィギュレータソフトウェア(形式:R30CFG)の使用方法については、R30CFGの取扱説明書をご覧ください。

■チャンネル個別設定

項目	設定範囲	初期値
未使用設定	CH 有効 CH 無効	CH 有効
入力レンジ	-10~+10 V DC -5~+5 V DC -1~+1 V DC 0~10 V DC 0~5 V DC 1~5 V DC 0~1 V DC -0.5~+0.5 V DC -20~+20 mA DC 4~20 mA DC 0~20 mA DC	-10~+10 V DC
ゼロ微調整	-320.00 ~ +320.00 (%)	0.00 (%)
ゲイン微調整	-3.2000 ~ +3.2000	1.0000
ゼロスケーリング値	-32,000 ~ +32,000	0
フルスケーリング値	-32,000 ~ +32,000	10,000

■チャンネル一括設定

項目	設定範囲	初期値
変換速度	80 ms 40 ms 20 ms 10 ms	80 ms
模擬入力設定	通常入力 模擬データ	通常入力

パネル図

■前面図

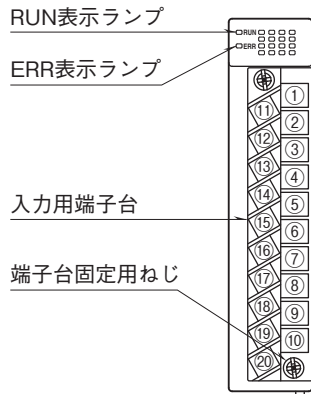

■側面図

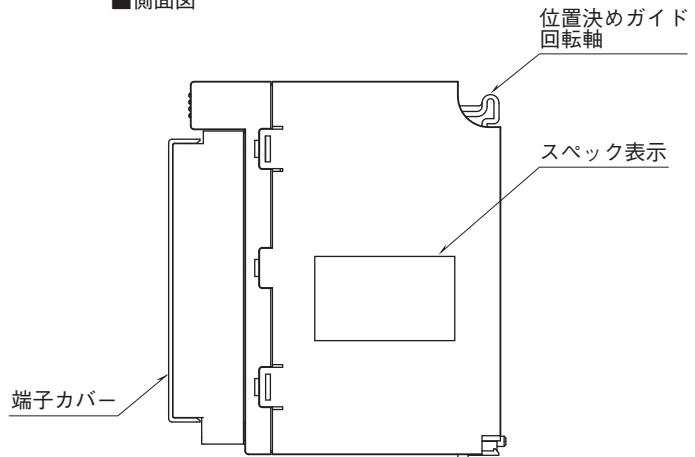

■底面図

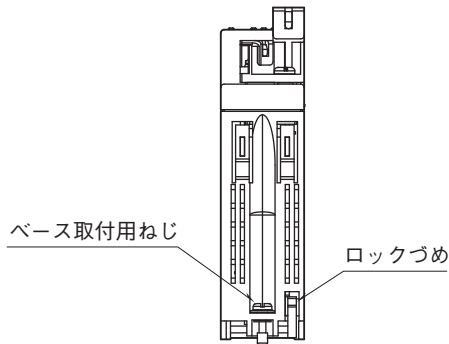

端子配列

11	1
VH1	VL1
12	2
COM1	I1
13	3
VH2	VL2
14	4
COM2	I2
15	5
NC	NC
16	6
NC	NC
17	7
NC	NC
18	8
NC	NC
19	9
NC	NC
20	10
NC	NC

端子番号	信号名	機能	端子番号	信号名	機能
1	VL1	低電圧入力 1	11	VH1	高電圧入力 1
2	I1	電流入力 1	12	COM1	コモン 1
3	VL2	低電圧入力 2	13	VH2	高電圧入力 2
4	I2	電流入力 2	14	COM2	コモン 2
5	NC	未使用	15	NC	未使用
6	NC	未使用	16	NC	未使用
7	NC	未使用	17	NC	未使用
8	NC	未使用	18	NC	未使用
9	NC	未使用	19	NC	未使用
10	NC	未使用	20	NC	未使用

外形寸法図(単位:mm)・端子番号図

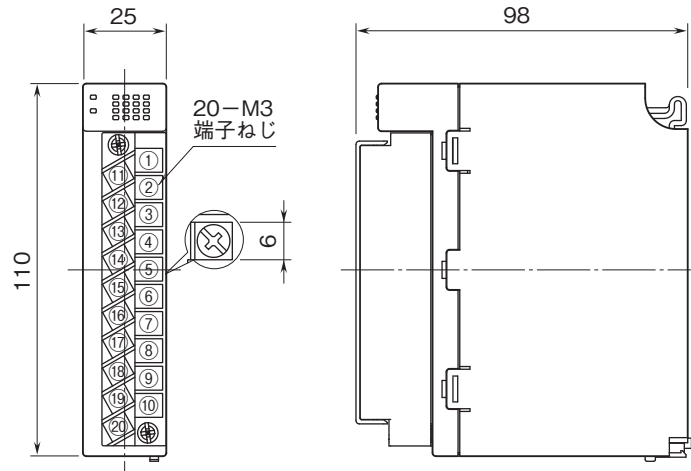

ブロック図・端子接続図

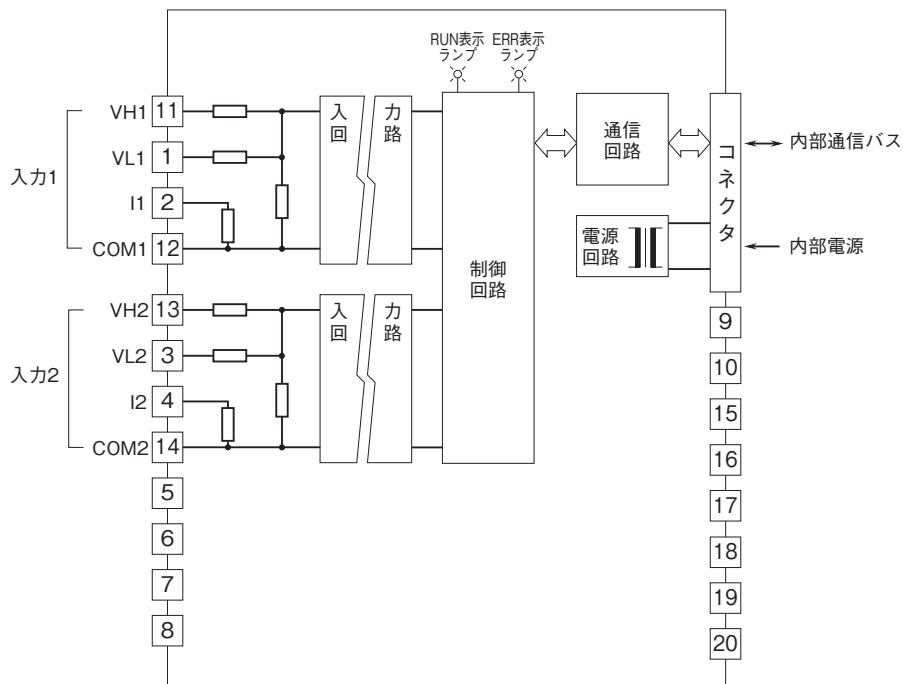

注) 同一チャネル内で高電圧レンジ、低電圧レンジ、電流レンジを同時に接続しないで下さい。

■入力部接続例

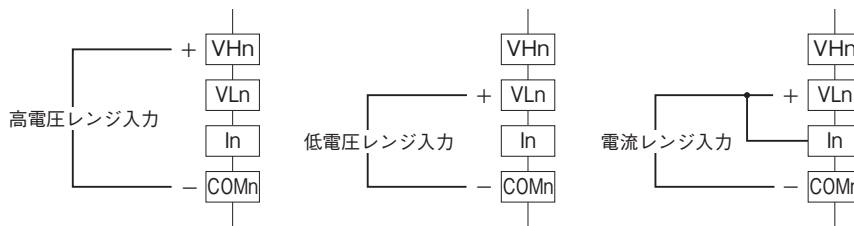

注) 直流電流入力時は必ず VLn と In 端子を短絡してご使用下さい。



- 記載内容はお断りなしに変更することがありますのでご了承ください。
- ご注文・ご使用に際しては、弊社ホームページの「ご注文に際して」を必ずご確認ください。
- 本製品を輸出される場合には、外国為替および外国貿易法の規制をご確認の上、必要な手続きをお取りください。
安全保障貿易管理については、弊社ホームページより「輸出（該非判定）」をご覧ください。

お問い合わせ先 ホットライン：0120-18-6321