

価格の改定を実施させていただく場合がございます。
最新価格につきましては、お問い合わせ下さい。

形式:R7FN-YV2

リモートI/O R7 シリーズ

少点数入出力ユニット

(FLEX NETWORK用、直流電圧出力、絶縁2点)

主な機能と特徴

- FLEX NETWORK用直流電圧2点出力の少点数入出力ユニット
- 出力レンジの設定は、前面パネルのディップスイッチにて全出力を一括設定可能
- コンフィギュレータソフトウェア(形式:R7CON)を用いることにより、出力一点ごとの設定、ゼロスパン調整、スケール設定の変更なども可能

「FLEX NETWORK」は、株式会社デジタルの登録商標です。

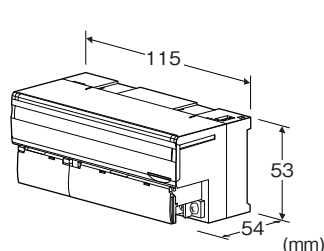

形式:R7FN-YV2-R①

価格

基本価格 44,000円

加算価格

・オプション仕様により加算あり。

ご注文時指定事項

・形式コード:R7FN-YV2-R①

①は下記よりご選択下さい。

(例:R7FN-YV2-R/Q)

・オプション仕様(例:/C01/SET)

種類

YV2:直流電圧出力2点

供給電源

◆直流電源

R:24V DC(許容範囲 ±10%、リップル含有率 10%p-p以下)

①付加コード

◆オプション仕様

無記入:なし

/Q:あり(オプション仕様より別途ご指定下さい。)

オプション仕様(複数項指定可能)

◆コーティング(詳細は、弊社ホームページをご参照下さい。)

/C01:シリコン系コーティング +1,000円

/C02:ポリウレタン系コーティング +1,000円

/C03:ラバーコーティング +1,000円

◆出荷時設定

/SET:仕様伺書(図面番号:NSU-7808-YV2)通りに設定 +0円

関連機器

・コンフィギュレータソフトウェア(形式:R7CON)

コンフィギュレータソフトウェアは、弊社のホームページよりダウンロードが可能です。

本器をパソコンに接続するには専用ケーブルが必要です。

対応するケーブルの形式につきましては、ホームページダウンロードサイトまたはコンフィギュレータソフトウェア取扱説明書をご参照下さい。

・画面作成ソフトウェア(形式:GP-Pro EX)

画面作成ソフトウェアGP-Pro EX(Ver.2.70以上)に対応しています。画面作成ソフトウェアGP-Pro EXのVer.2.60以上、Ver.2.70未満については(株)デジタルのホームページ(<http://www.proface.co.jp/>)よりドライバをダウンロード、インストールしてご使用下さい。

機器仕様

接続方式:M3ねじ2ピース端子台接続(締付トルク 0.5N・m)

圧着端子:「推奨圧着端子」の図を参照下さい。

・通信ケーブル

推奨メーカ:日本圧着端子製造

適用電線サイズ:0.2~0.5mm²(AWG26~22)

・その他

推奨メーカ:日本圧着端子製造、ニチフ

適用電線サイズ:0.25~1.65mm²(AWG22~16)

端子ねじ材質:鉄にニッケルメッキ

ハウジング材質:難燃性灰色樹脂

アイソレーション:出力0-出力1-FLEX NETWORK-供給電源-FG間

出力ゼロ調整:R7CONにより設定

出力スパン調整:R7CONにより設定

出力レンジ設定:前面のディップスイッチまたはR7CONにより設定

通信断時出力設定:出力保持(*)、出力クリア

前面のディップスイッチにより設定

(*は工場出荷時の設定

状態表示ランプ:PWR、RUNで状態を表示

(詳細は取扱説明書を参照下さい)

■推奨圧着端子

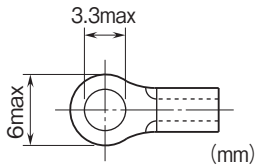

FLEX NETWORK仕様

通信形態:1:N

接続方式:マルチドロップ接続

通信方式:サイクリック時分割通信方式、半二重

通信 I/F:差動式、パルス伝送絶縁方式

誤りチェック:フォーマット検定、ビット検定、CRC-12検定

接続局数:最大63局 I/O点数 1008点

占有局数:2局占有

通信ケーブル

・伸光精線工業株式会社製:ZHY221PS(200m)

・株式会社デジタル製:

FN-CABLE2010-31-MS(10m)

FN-CABLE2050-31-MS(50m)

FN-CABLE2200-31-MS(200m)

通信距離/伝送速度:100m/12Mbps(*),

200m/6Mbps

(*)は工場出荷時の設定

局番設定:ロータリスイッチで設定

(詳細は取扱説明書を参照下さい。)

終端抵抗:内蔵

出力仕様

■低レンジ出力

出力レンジ:-1~+1V DC、0~1V DC、-0.5~+0.5V DC

許容負荷抵抗:100kΩ以上

■高レンジ出力

出力レンジ:-10~+10V DC(*), -5~+5V DC、0~10V DC、

0~5V DC、1~5V DC

(*)は工場出荷時の設定

許容負荷抵抗:100kΩ以上

■出力範囲

-10~+10V DC以外:出力レンジの-15~+115%

-10~+10V DC:約-11.5~+11.5V DC

設置仕様

消費電流

・直流電源:約100mA

使用温度範囲:-10~+55℃

保存温度範囲:-20~+65℃

使用湿度範囲:30~90%RH(結露しないこと)

使用周囲雰囲気:腐食性ガス、ひどい塵埃のないこと

取付:DINレール取付(35mmレール)

質量:約200g

性能

変換精度:±0.1%

変換データ:出力レンジに対し0~10000

温度係数:±0.015%/℃

出力回路の遅延時間:250ms以下(0~90%)

絶縁抵抗:100MΩ以上/500V DC

耐電圧:出力0-出力1-FLEX NETWORK-供給電源-FG間
1500V AC 1分間

適合規格

適合EU指令:

電磁両立性指令(EMC指令)

EMI EN 61000-6-4

EMS EN 61000-6-2

RoHS指令

用語解説

■出力保持機能

通信断時の出力動作はディップスイッチの設定により、出力クリア(出力を-15%または約-11.5Vに固定)、出力保持(前回正常受信データ)を選択できます。

電源投入時は、正常データを受信するまで設定レンジの-15%または約-11.5Vを出力します。

パネル図

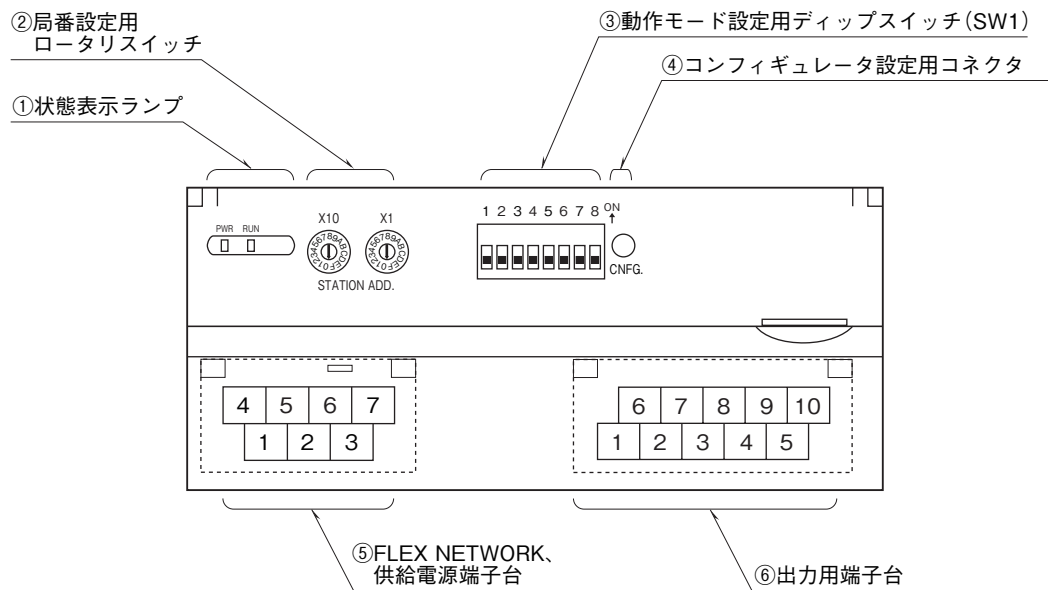

配線

■ マスタユニットとの配線

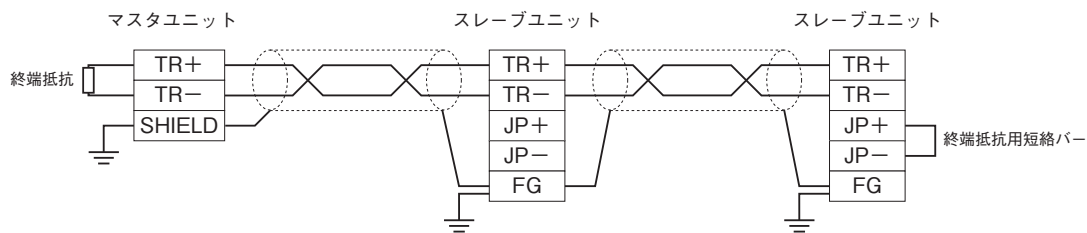

注) 両端のユニットは、必ず終端抵抗を有効にしてください。

端子配列

■ 出力の配線

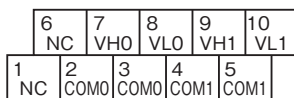

端子番号	信号名	機能	端子番号	信号名	機能
1	NC	未使用	6	NC	未使用
2	COM0	コモン0	7	VH0	高電圧出力0
3	COM0	コモン0	8	VL0	低電圧出力0
4	COM1	コモン1	9	VH1	高電圧出力1
5	COM1	コモン1	10	VL1	低電圧出力1

■供給電源とFLEX NETWORKの配線

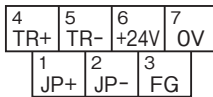

- ① JP+ 終端抵抗
- ② JP- 終端抵抗
- ③ FG FG
- ④ TR+ 通信ライン
- ⑤ TR- 通信ライン
- ⑥ +24V 供給電源 (24V DC)
- ⑦ 0V 供給電源 (0V)

データ変換

■出力レンジと変換データ (出荷時設定値)

0~10000 (0~100%) のデジタルデータは、出力レンジごとに0~100%のアナログ値に変換されます。

出力範囲は出力レンジの-15~+115%で、この範囲を超えた場合には-15%または115%に固定されます (-10~+10Vの場合は、約-11.5Vまたは約11.5V)。

出力レンジが0~5V DCの場合

デジタル値 (10進数)	デジタル値 (Hex)	出力値 (実量値)	出力値 (%)
-1500	FA24	-0.75V以下	-15%
0	0	0V	0%
10000	2710	5V	100%
11500	2CEC	5.75V以上	115%

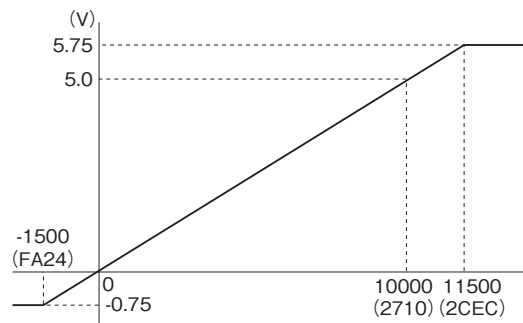

ビット配置

■アナログ出力

・ Di領域

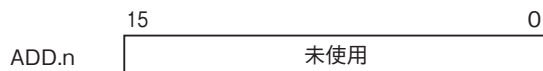

・ Do領域

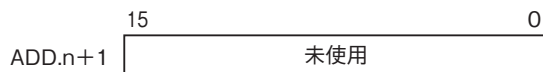

16ビットのバイナリデータで示します。
負の値は2の補数で示します。

外形寸法図(単位:mm)・端子番号図

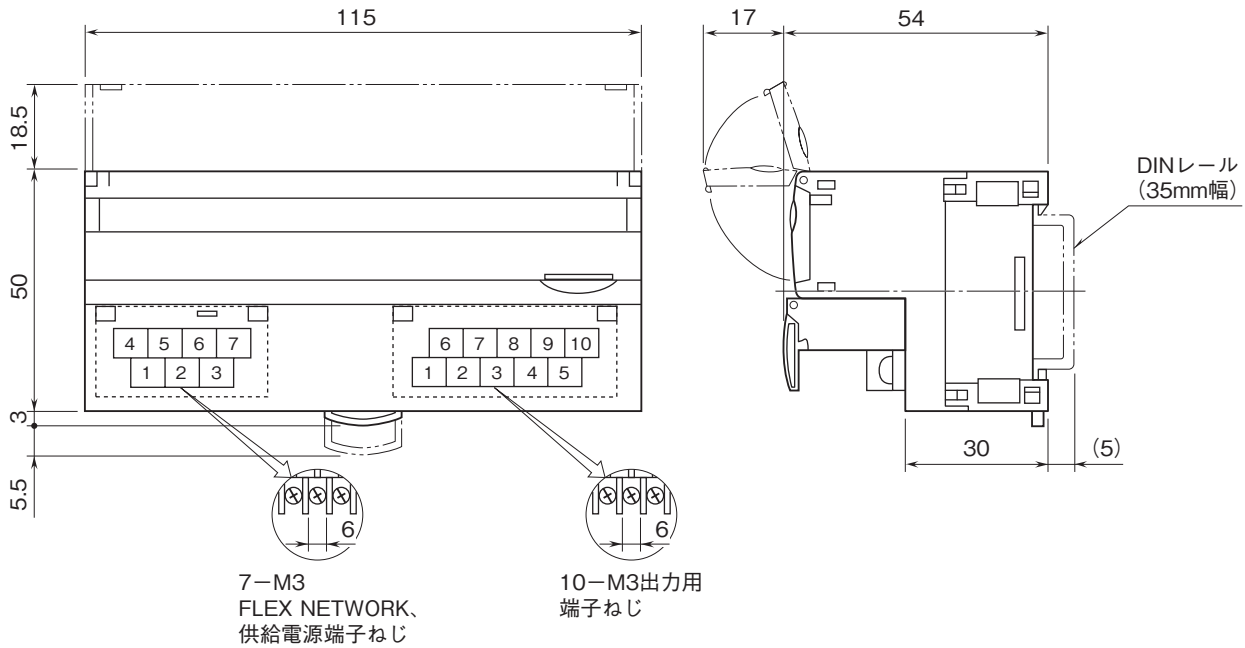

ブロック図・端子接続図

EMC (電磁両立性) 性能維持のため、FG端子を接地して下さい。

注) FG端子は保護接地端子 (Protective Conductor Terminal) ではありません。

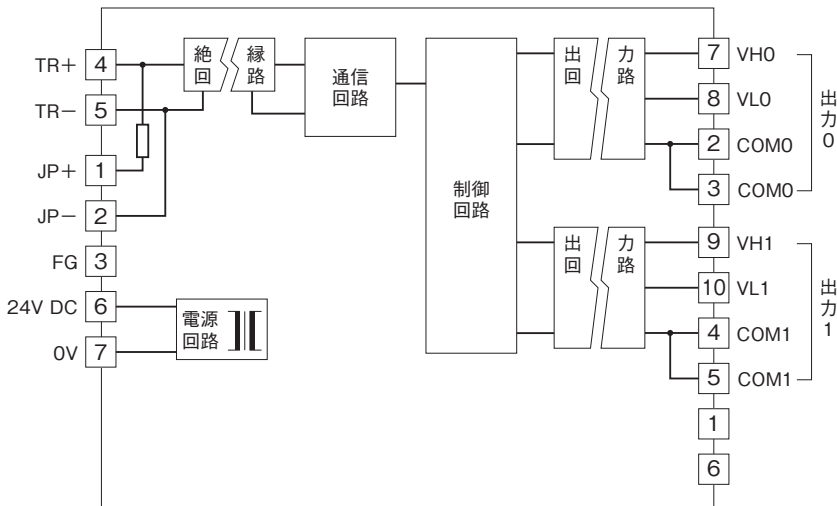

■出力部接続例

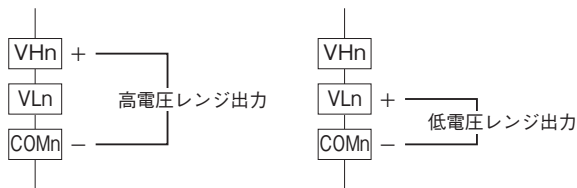



- 記載内容はお断りなしに変更することがありますのでご了承ください。
- ご注文・ご使用に際しては、弊社ホームページの「ご注文に際して」を必ずご確認ください。
- 本製品を輸出される場合には、外国為替および外国貿易法の規制をご確認の上、必要な手続きをお取りください。
安全保障貿易管理については、弊社ホームページより「輸出（該非判定）」をご覧ください。

お問い合わせ先 ホットライン：0120-18-6321