

価格の改定を実施させていただく場合がございます。  
最新価格につきましては、お問い合わせ下さい。

## 形式:R7K4DML-B-DA32B

### リモートI/O R7K4Dシリーズ

#### 少点数入出力ユニット

(MECHATROLINK-I / -II 用、マイナスコモン(PNP対応)接点32点入力、e-CONコネクタ)

主な機能と特長

●MECHATROLINK-I / -II 用マイナスコモン(PNP対応)接点32点入力の少点数入出力ユニット

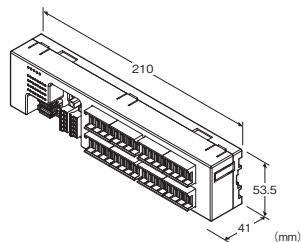

### 形式:R7K4DML-B-DA32B-R①

#### 価格

基本価格 48,000円

加算価格

・オプション仕様により加算あり。

#### ご注文時指定事項

・形式コード:R7K4DML-B-DA32B-R①

①は下記よりご選択下さい。

(例:R7K4DML-B-DA32B-R/Q)

・オプション仕様(例:/C01)

#### 端子台

B:電源用:コネクタ形スプリング式端子台

通信用:MECHATROLINK-I / -II 専用コネクタ

入出力用:e-CONコネクタ

#### 種類

DA32B:マイナスコモン(PNP対応)接点入力32点

#### 供給電源

◆直流電源

R:24V DC(許容範囲 ±10%、リップル含有率 10%p-p以下)

#### ①付加コード

◆オプション仕様

無記入:なし

/Q:あり(オプション仕様より別途ご指定下さい。)

#### オプション仕様

◆コーティング(詳細は、弊社ホームページをご参照下さい。)

/C01:シリコン系コーティング +1,000円

/C02:ポリウレタン系コーティング +1,000円

/C03:ラバーコーティング +1,000円

#### 機器仕様

接続方式

・MECHATROLINK:MECHATROLINK-I / -II 専用コネクタ

・供給電源・センサ用電源:コネクタ形スプリング式端子台

・入力信号:e-CONコネクタ

ハウジング材質:難燃性灰色樹脂

アイソレーション:入力・センサ用電源-MECHATROLINK・FE

-供給電源間

状態表示ランプ:PWR、ERR、SD、RDで状態を表示

(詳細は取扱説明書を参照下さい)

接点入力状態表示ランプ:ON時緑色点灯

#### MECHATROLINK仕様

MECHATROLINKモード設定:MECHATROLINK-I または MECHATROLINK-II と伝送バイト数をディップスイッチで設定(工場出荷時設定:MECHATROLINK-II、32バイトモード)(詳細は取扱説明書を参照下さい。)

局アドレス設定:60H~7FH(ロータリスイッチで設定。工場出荷時設定 61H)(詳細は取扱説明書を参照下さい。)

■MECHATROLINK-I

・伝送速度:4Mbps

・最大伝送距離:50m

・最小局間距離:30cm

・伝送ケーブル:MECHATROLINK専用ケーブル(安川コントロール製(形式:JEPMC-W6003-□-E))

・最大接続スレーブ数:15局

(マスタユニットにより、最大接続スレーブ数が変わる場合があります。マスタユニットの取扱説明書にてご確認下さい。)

・伝送周期:2ms(固定)

・データ長:17バイト

■MECHATROLINK-II

・伝送速度:10Mbps

・最大伝送距離:50m

・最小局間距離:50cm

・伝送ケーブル:MECHATROLINK専用ケーブル(安川コントロール製(形式:JEPMC-W6003-□-E))

・最大接続スレーブ数:30局

(マスタユニットにより、最大接続スレーブ数が変わる場合があります。マスタユニットの取扱説明書にてご確認ください。)

・伝送周期:0.25ms、0.5ms、1ms、1.5ms、2ms、2.5ms、3ms、4ms、8ms

・データ長:17バイト/32バイト選択可(ネットワーク内混在不可)

## 入力仕様

コモン:マイナスコモン(PNP対応)32点/コモン

最大同時入力点数:制限なし(24V DC時)

センサ用電源:24V DC±10%、リップル含有率5%p-p以下、2A以下(接点入力負荷を含みます)、コネクタ定格電流8A

ON電圧/ON電流:18V DC以上(入力端子のX0~X1FとGND間)/2.0mA以上

OFF電圧/OFF電流:9V DC以下(入力端子のX0~X1FとGND間)/1.0mA以下

入力電流:3.0mA以下/点(24V DC時)

入力抵抗:約8.6kΩ

ON遅延時間:0.5ms以下

OFF遅延時間:1.0ms以下

## 設置仕様

消費電流

・直流電源:約60mA(コネクタ定格電流2A)

使用温度範囲:0~55℃

保存温度範囲:-20~+65℃

使用湿度範囲:30~90%RH(結露しないこと)

使用周囲雰囲気:腐食性ガス、ひどい塵埃のないこと

取付:壁またはDINレール取付(35mmレール)

質量:約200g

## 性能

絶縁抵抗:100MΩ以上/500V DC

耐電圧:入力・センサ用電源-供給電源間

1500V AC 1分間

MECHATROLINK・FE-入力・センサ用電源・供給電源間

500V AC 1分間

## 適合規格

適合EU指令:

電磁両立性指令(EMC指令)

EMI EN 61000-6-4

EMS EN 61000-6-2

RoHS指令

パネル図

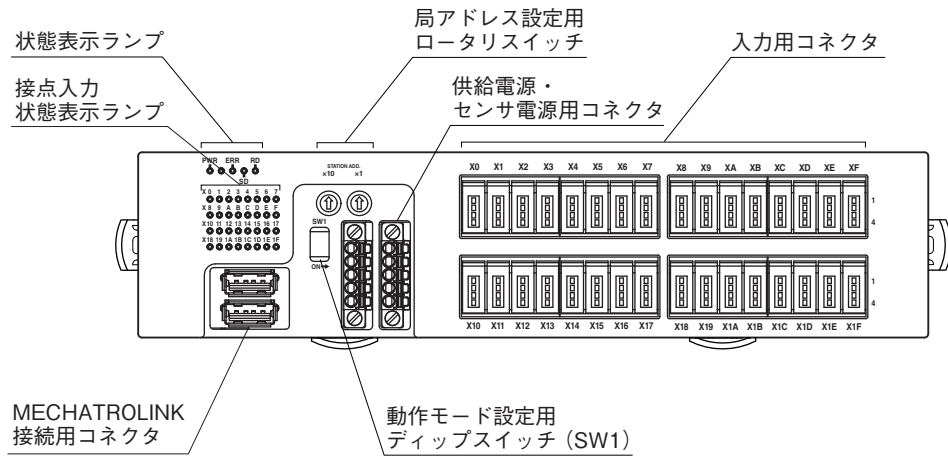

## 端子配列

### ■入力の配線

・ e-CON コネクタ

推奨適合コネクタ: 37104-□-000FL (スリーエム製)

(本器には付属していません。□は適合電線表示になります。詳細はメーカーカタログをご参照ください。)

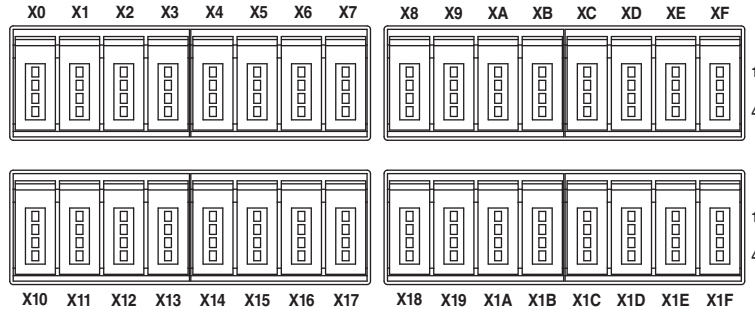

ピン番号	信号名	機能	ピン番号	信号名	機能		
X0	1	+24V	24V DC	X8	1	+24V	24V DC
	2	NC	未使用		2	NC	未使用
	3	GND	0V		3	GND	0V
	4	X0	入力 0		4	X8	入力 8
X1	1	+24V	24V DC	X9	1	+24V	24V DC
	2	NC	未使用		2	NC	未使用
	3	GND	0V		3	GND	0V
	4	X1	入力 1		4	X9	入力 9
X2	1	+24V	24V DC	XA	1	+24V	24V DC
	2	NC	未使用		2	NC	未使用
	3	GND	0V		3	GND	0V
	4	X2	入力 2		4	XA	入力 10
X3	1	+24V	24V DC	XB	1	+24V	24V DC
	2	NC	未使用		2	NC	未使用
	3	GND	0V		3	GND	0V
	4	X3	入力 3		4	XB	入力 11
X4	1	+24V	24V DC	XC	1	+24V	24V DC
	2	NC	未使用		2	NC	未使用
	3	GND	0V		3	GND	0V
	4	X4	入力 4		4	XC	入力 12
X5	1	+24V	24V DC	XD	1	+24V	24V DC
	2	NC	未使用		2	NC	未使用
	3	GND	0V		3	GND	0V
	4	X5	入力 5		4	XD	入力 13
X6	1	+24V	24V DC	XE	1	+24V	24V DC
	2	NC	未使用		2	NC	未使用
	3	GND	0V		3	GND	0V
	4	X6	入力 6		4	XE	入力 14
X7	1	+24V	24V DC	XF	1	+24V	24V DC
	2	NC	未使用		2	NC	未使用
	3	GND	0V		3	GND	0V
	4	X7	入力 7		4	XF	入力 15

ピン番号	信号名	機能	ピン番号	信号名	機能		
X10	1	+24V	24V DC	X18	1	+24V	24V DC
	2	NC	未使用		2	NC	未使用
	3	GND	0V		3	GND	0V
	4	X10	入力 16		4	X18	入力 24
X11	1	+24V	24V DC	X19	1	+24V	24V DC
	2	NC	未使用		2	NC	未使用
	3	GND	0V		3	GND	0V
	4	X11	入力 17		4	X19	入力 25
X12	1	+24V	24V DC	X1A	1	+24V	24V DC
	2	NC	未使用		2	NC	未使用
	3	GND	0V		3	GND	0V
	4	X12	入力 18		4	X1A	入力 26
X13	1	+24V	24V DC	X1B	1	+24V	24V DC
	2	NC	未使用		2	NC	未使用
	3	GND	0V		3	GND	0V
	4	X13	入力 19		4	X1B	入力 27
X14	1	+24V	24V DC	X1C	1	+24V	24V DC
	2	NC	未使用		2	NC	未使用
	3	GND	0V		3	GND	0V
	4	X14	入力 20		4	X1C	入力 28
X15	1	+24V	24V DC	X1D	1	+24V	24V DC
	2	NC	未使用		2	NC	未使用
	3	GND	0V		3	GND	0V
	4	X15	入力 21		4	X1D	入力 29
X16	1	+24V	24V DC	X1E	1	+24V	24V DC
	2	NC	未使用		2	NC	未使用
	3	GND	0V		3	GND	0V
	4	X16	入力 22		4	X1E	入力 30
X17	1	+24V	24V DC	X1F	1	+24V	24V DC
	2	NC	未使用		2	NC	未使用
	3	GND	0V		3	GND	0V
	4	X17	入力 23		4	X1F	入力 31

# 形式:R7K4DML-B-DA32B

## ■供給電源・センサ用電源端子配列

適合コネクタ: FMC1,5/5-STF-3,5 (フエニックス・コンタクト製) (本器に付属)

適用電線サイズ: 0.2~1.5mm<sup>2</sup>

剥離長: 10mm

推奨圧着端子

A10,25-10YE 0.25mm<sup>2</sup> (フエニックス・コンタクト製)

A10,34-10TQ 0.34mm<sup>2</sup> (フエニックス・コンタクト製)

A10,5-10WH 0.5mm<sup>2</sup> (フエニックス・コンタクト製)

A10,75-10GY 0.75mm<sup>2</sup> (フエニックス・コンタクト製)

A1-10 1.0mm<sup>2</sup> (フエニックス・コンタクト製)

A1,5-10 1.5mm<sup>2</sup> (フエニックス・コンタクト製)

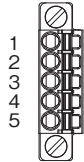

① PWR+	供給電源 (24V DC)
② PWR-	供給電源 (0V)
③ FE	機能接地
④ SNSR.EXC+	センサ用電源 (24V DC)
⑤ SNSR.EXC-	センサ用電源 (0V)

## ■MECHATROLINKの配線

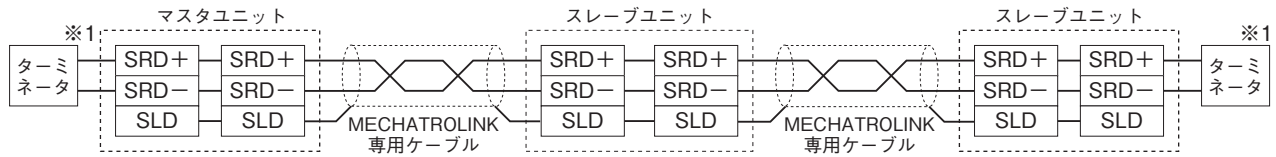

※1、ターミナータは安川コントロール製 (形式: JEPMC-W6022) をご使用下さい。

注1) 両端のユニットには、必ずMECHATROLINK専用のターミナータを接続して下さい。

注2) マスタユニットにはターミナータ内蔵タイプの機器があります。

お手持ちのマスタユニット取扱説明書にてご確認下さい。

## MECHATROLINK対応コマンド

R7K4DML（シンプルI/Oタイプ）はプロセッサなしのハードのみでI/Oサービスと通信処理を行うため、コネクションレス通信となっています。また、アプリケーション層も存在しておらず、データリンク層でI/Oデータの授受を行います。

### ■ MECHATROLINK データリンク層コマンド

R7K4DML が対応するコマンドは、以下の2種類のみです。

#### ・MDS コマンド(04H)データフォーマット

Byte	コマンド	レスポンス	備考
0	MDS (04H)	S(0) (90H)	MDS：スレーブ局 ID 読出しコマンド S(0)：MDS に対する応答
1	0	ID	
2	0		
3	0	0	All 0
4	0	0	
5	0	0	
6	0	0	
7	0	0	
8	0	0	
9	0	0	
10	0	0	
11	0	0	
12	0	0	
13	0	0	
14	0	0	
15	0	0	
16	0	0	
17	0	0	32 バイトモード時、17～31 バイトは 0 になります。 MECHATROLINK- I モード、MECHATROLINK- II の 17 バイトモード時、17～31 バイトはありません。
:	:	:	
31	0	0	

#### ・CDRW コマンド(03H)データフォーマット

Byte	コマンド	レスポンス	備考
0	CDRW(03H)	ACK(01H)	CDRW：リンク伝送コマンド ACK：CDRW に対する肯定応答
1	Out Data：Lowest	In Data：Lowest	Data の並び：Little Endian
2			
3			
4			
5			
6			
7			
8			
9			
10			
11			
12			
13			
14			
15			
16	Out Data：Highest	In Data：Highest	
17	(Out Data：Highest)	(In Data：Highest)	MECHATROLINK- I モード、MECHATROLINK- II の 17 バイトモード時、17～31 バイトはありません。 (MECHATROLINK- II の 32 バイトモード時)
:			
31			

## ビット配置

### ■ 17 バイトモード

32 点入力データ (In Data)

Byte	Bit7	Bit6	Bit5	Bit4	Bit3	Bit2	Bit1	Bit0
1	In7	In6	In5	In4	In3	In2	In1	In0
2	In15	In14	In13	In12	In11	In10	In9	In8
3	In23	In22	In21	In20	In19	In18	In17	In16
4	In31	In30	In29	In28	In27	In26	In25	In24
5	0	0	0	0	0	0	0	0
⋮	0	0	0	0	0	0	0	0
12	0	0	0	0	0	0	0	0
13	0	0	0	0	0	0	0	0
14	0	0	0	0	0	0	0	0
15	0	0	0	0	0	0	0	0
16	0	0	0	0	0	0	0	0

### ■ 32 バイトモード

32 点入力データ (In Data)

Byte	Bit7	Bit6	Bit5	Bit4	Bit3	Bit2	Bit1	Bit0
1	In7	In6	In5	In4	In3	In2	In1	In0
2	In15	In14	In13	In12	In11	In10	In9	In8
3	In23	In22	In21	In20	In19	In18	In17	In16
4	In31	In30	In29	In28	In27	In26	In25	In24
5	0	0	0	0	0	0	0	0
⋮	0	0	0	0	0	0	0	0
28	0	0	0	0	0	0	0	0
29	0	0	0	0	0	0	0	0
30	0	0	0	0	0	0	0	0
31	0	0	0	0	0	0	0	0
32	0	0	0	0	0	0	0	0

0 : OFF 1 : ON

## 外形寸法図(単位:mm)

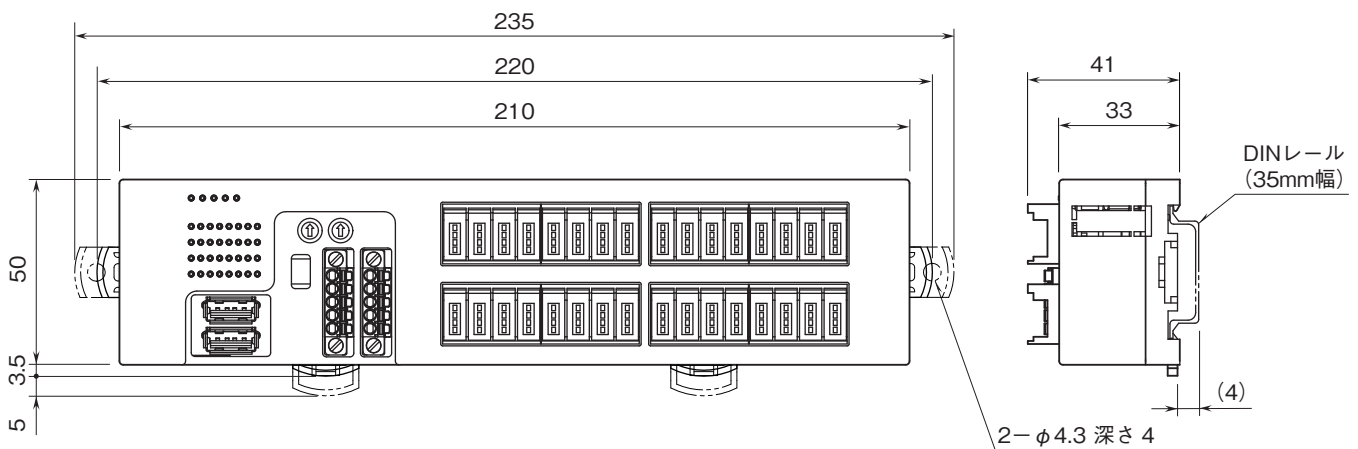

取付寸法図(単位:mm)

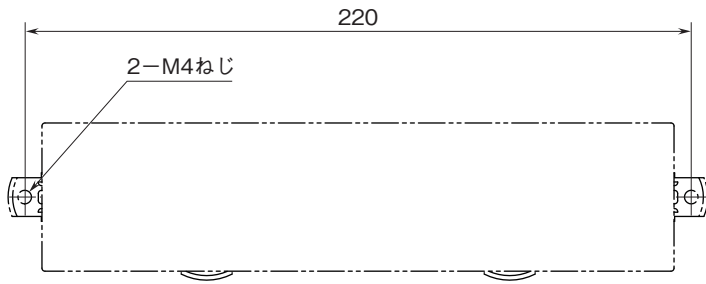

ブロック図・端子接続図

EMC (電磁両立性) 性能維持のため、FE端子を接地して下さい。

注) FE端子は保護接地端子 (Protective Conductor Terminal) ではありません。

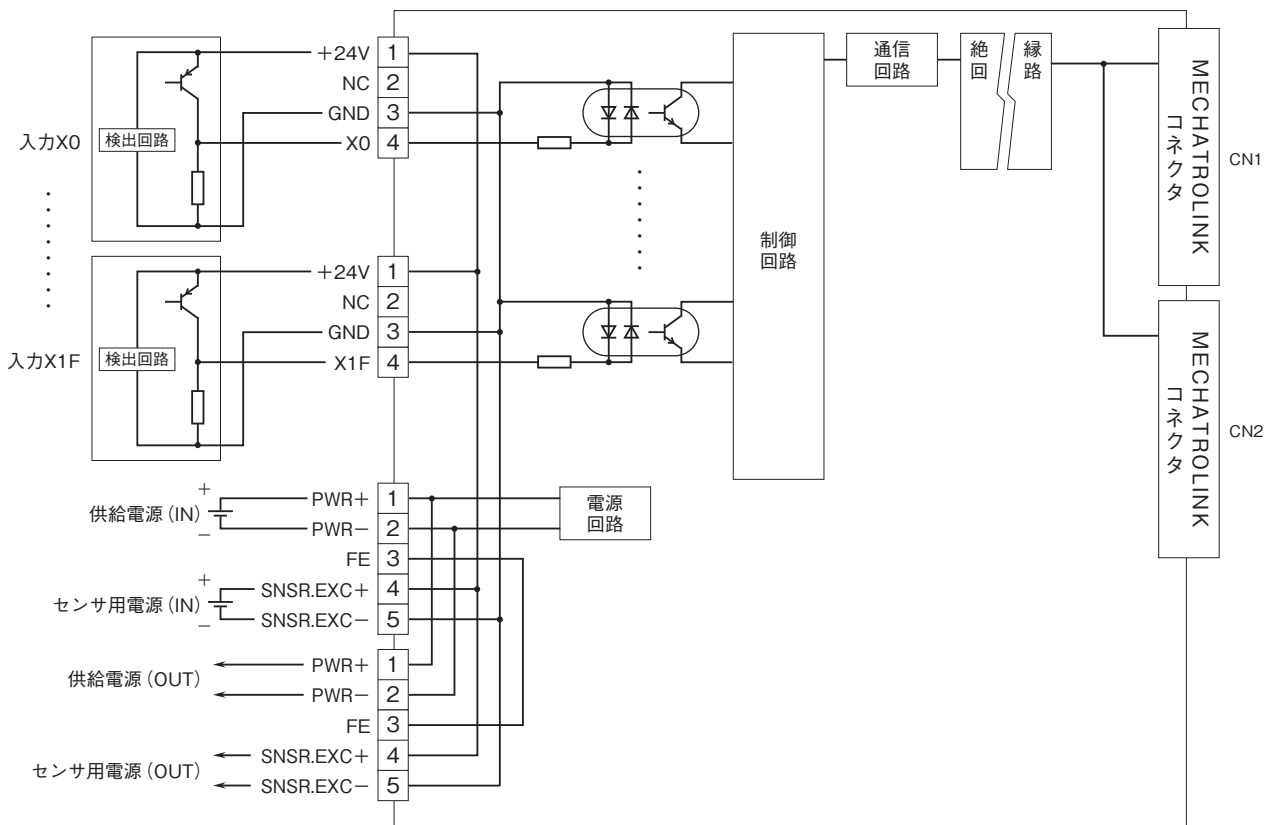

●2線式センサの場合

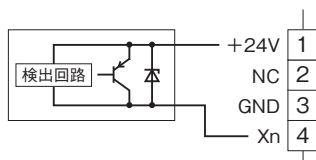





- 記載内容はお断りなしに変更することがありますのでご了承ください。
  - ご注文・ご使用に際しては、弊社ホームページの「ご注文に際して」を必ずご確認ください。
  - 本製品を輸出される場合には、外国為替および外国貿易法の規制をご確認の上、必要な手続きをお取りください。  
安全保障貿易管理については、弊社ホームページより「輸出（該非判定）」をご覧ください。
- お問い合わせ先 ホットライン：0120-18-6321