

절연2출력 초소형 신호변환기 M8 시리즈

CT 변환기

(클램프식 센서 입력형)

주요 기능과 특징

- 클램프식 센서 입력 방식으로 CT (계기용 변성기)를 구비하지 않고도 측정 가능
- 원터치 클램프로 기존 설비에의 설치가 용이
- 10~600A의 폭 넓은 입력범위를 구비
- 동력설비의 부하전류를 측정하고, 상호 간에 절연된 2개의 직류 신호로 변환
- 실제 실효값 연산회로 방식을 채용
- 공간 절약, 간편한 설치, 다채널 설치용 베이스

전형적인 응용 예

- 공장내의 모터 부하 전류를 감시반에 입력하여 일괄 관리
- 모터의 부하 전류 이상치를 감시하고 펌프 등 설비의 고장 검출

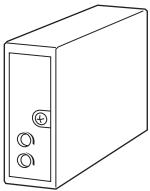

형식 : M8CTC-①②③-R④

주문 시의 지정 사항

- 주문 코드 : M8CTC-①②③-R④
①~④는 아래에서 선택해 주십시오.
(예 : M8CTC-1506A-R/Q)
- 옵션 사양 (예 : /C01/V01)

산출 방식

실효치 연산

①센서

- 1 : 리드선 타입 CLSA
- 2 : 나사 단자 타입 CLSB

②입력 신호

- 10 : 0~10A AC
- 15 : 0~15A AC
- 20 : 0~20A AC
- 30 : 0~30A AC
- 40 : 0~40A AC
- 50 : 0~50A AC

- 60 : 0~60A AC
- 75 : 0~75A AC
- 100 : 0~100A AC
- 125 : 0~125A AC
- 150 : 0~150A AC
- 175 : 0~175A AC
- 200 : 0~200A AC
- 225 : 0~225A AC
- 250 : 0~250A AC
- 300 : 0~300A AC
- 350 : 0~350A AC
- 400 : 0~400A AC
- 500 : 0~500A AC
- 600 : 0~600A AC (센서 코드 「1 (리드선 타입 CLSA)」를 선택하신 경우에 입력 신호 코드 「600」은 선택할 수 없습니다.)

③제1출력신호/제2출력신호

- 6A : 1~5V DC (부하저항 2500Ω 이상)
/4~20mA DC (부하저항 300Ω 이하)
- 44 : 0~10V DC (부하저항 5000Ω 이상)
/0~10V DC (부하저항 5000Ω 이상)
- 55 : 0~5V DC (부하저항 2500Ω 이상)
/0~5V DC (부하저항 2500Ω 이상)
- 66 : 1~5V DC (부하저항 2500Ω 이상)
/1~5V DC (부하저항 2500Ω 이상)

공급 전원

- ◆직류전원
- R : 24V DC
(허용 범위 24V±10%, 리플 함유율 (ripple) 10%p-p 이하)

④부가 코드

- ◆옵션
- 무기입 : 없음
- /Q : 있음 (옵션 사양에서 별도로 지정해 주십시오.)

옵션 사양 (복수항 지정 가능)

- ◆코팅 (상세한 내용은 당사 홈페이지를 참조해 주십시오)
- /C01 : 실리콘계 코팅 (Silicone coating)
- /C02 : 폴리우레탄계 코팅 (Polyurethane coating)
- /C03 : 고무계 코팅 (Rubber coating)
- ◆트리머
- /V01 : 미세 조정용 다회전 트리머

관련 기기

- 전용 베이스, 1대용 소켓(형식 : M8BS□)
- 본 기기는 전용 베이스 또는 소켓에 실장하여 사용하는 제품입니다. 반드시 베이스나 소켓을 준비하여 주십시오.

부속품

■클램프식 센서 (리드선 타입 CLSA)

● 「0~10A」 ~ 「0~75A」

클램프식 센서 : CLSA-08

케이블 : CLSA-08C-30

적용 전선 직경 : ϕ 10.0 이하

센서 리드선 : AWG22

질량 : 약 45g

● 「0~100A」

클램프식 센서 : CLSA-12

케이블 : CLSA-08C-30

적용 전선 직경 : ϕ 16.0 이하

센서 리드선 : AWG22

질량 : 약 70g

● 「0~125A」 ~ 「0~300A」

클램프식 센서 : CLSA-30

적용 전선 직경 : ϕ 24.0 이하

센서 리드선 : AWG18 200mm

질량 : 약 200g

● 「0~350A」 ~ 「0~500A」

클램프식 센서 : CLSA-50

적용 전선 직경 : ϕ 36.0 이하

센서 리드선 : AWG18 200mm

질량 : 약 300g

■클램프식 센서 (나사 단자 타입 CLSB)

접속 방식 : M3 나사 단자 접속 (조임 토크 0.5N·m)

단자 나사 재질 : 철에 니켈도금

이차측 전선 : AWG22 이상 (꼬여서 30m 이내에서 사용해 주십시오.)

● 「0~10A」 ~ 「0~50A」

클램프식 센서 : CLSB-05

적용 전선 직경 : ϕ 10.0 이하

질량 : 약 45g

● 「0~60A」 ~ 「0~100A」

클램프식 센서 : CLSB-10

적용 전선 직경 : ϕ 16.0 이하

질량 : 약 80g

● 「0~125A」 ~ 「0~200A」

클램프식 센서 : CLSB-20

적용 전선 직경 : ϕ 24.0 이하

질량 : 약 200g

● 「0~225A」 ~ 「0~400A」

클램프식 센서 : CLSB-40

적용 전선 직경 : ϕ 35.0 이하

질량 : 약 300g

● 「0~500A」 ~ 「0~600A」

클램프식 센서 : CLSB-60

적용 전선 직경 : ϕ 35.0 이하

질량 : 약 360g

사용상의 주의점

· 클램프식 센서의 연결 상태에 따라 출력값이 변화할 수 있습니다.

· 허용 탈착 횟수는 대략 100회 정도입니다.

· 센서는 구조상의 원인으로 소리가 나는 경우가 있지만 성능에는 영향을 미치지 않습니다.

기기 사양

구조 : 플러그인 구조

설치나사 : M3 나사 (조임토크 0.3Nm)

하우징 재질 : 난연성 흑색 수지

전원 공급 : 다채널 설치용 베이스 (형식 : M8BS□) 에서 공급

아이솔레이션 : 센서 코어-센서 출력·입력-제1출력-제2출력-전원 간

사용 파형 조건

· 실효치 연산 : 제3고조파 15% 이하

제로 조정 범위 : -2~+2% (전면으로부터 조정 가능)

스팬 조정 범위 : 98~102% (전면으로부터 조정 가능)

입력 사양

주파수 : 50/60Hz 공용

동작 입력범위 : 정격전류의 0~120%

과전류 강도 :

CLSA-08 120A (연속)

CLSA-12 300A (연속)

CLSA-30 360A (연속)

CLSA-50 600A (연속)

CLSB-05 100A (연속)

CLSB-10 200A (연속)

CLSB-20 300A (연속)

CLSB-40 600A (연속)

CLSB-60 720A (연속)

주, 440V 이하의 회로에서 사용하여 주십시오.

설치 사양

소비 전류 : 약 30mA (전류 출력 시 약 50mA)

사용 온도 범위 : 0~55℃

사용 습도 범위 : 30~95%RH (결로되지 않을 것)

설치 : 다채널 설치용 베이스 (형식: M8BS□)에 설치

질량 : 약 70g

성능 (스팬에 대한 %로 표시)

정밀도 : $\pm 1\%$

온도 계수 : $\pm 0.02\%/^{\circ}\text{C}$

반응 속도 : 0.25s 이하 (0→90%)

출력 리플 (ripple) : 0.5%p 이하

전원 전압 변동의 영향 : $\pm 0.1\%$ /허용전압범위

절연 저항 : 100M Ω 이상/500V DC

내전압 :

입력-제1출력·제2출력·전원-지면 간

1500V AC 1분간

제1출력-제2출력-전원 간

500V AC 1분간
 센서 코어-센서 출력 간
 1000V AC 1분간
 SWC 대책 : ANSI/IEEE-C37.90.1-1989에 준거

외형 치수도 (단위 : mm)

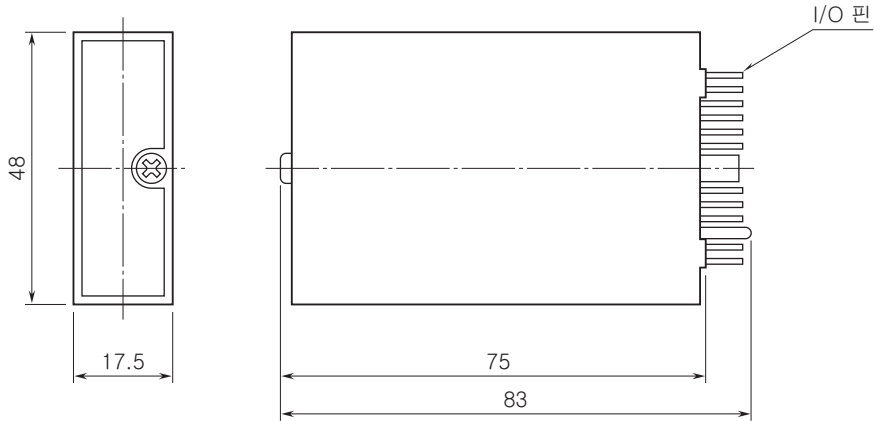

■클램프식 센서 : CLSA-08

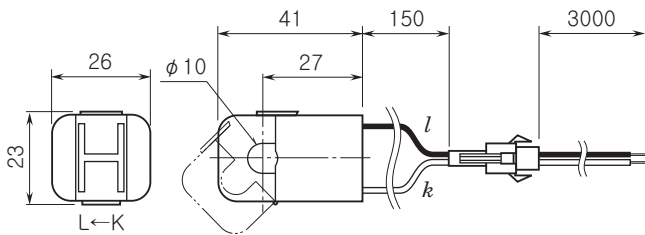

■클램프식 센서 : CLSA-50

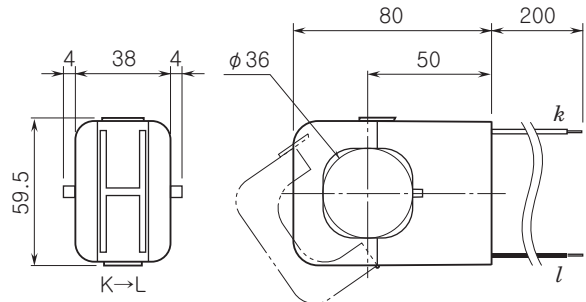

■클램프식 센서 : CLSA-12

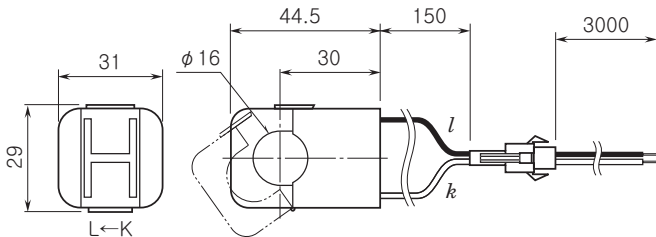

■클램프식 센서 : CLSB-05

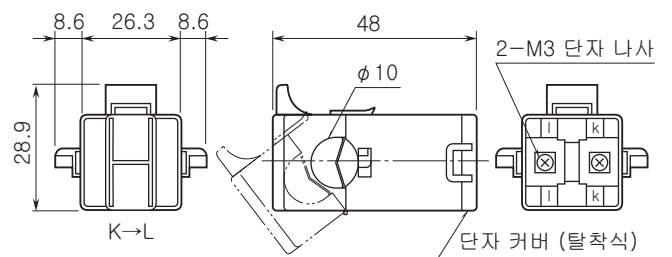

■클램프식 센서 : CLSA-30

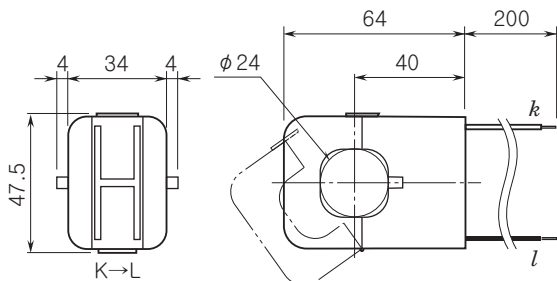

■클램프식 센서 : CLSB-10

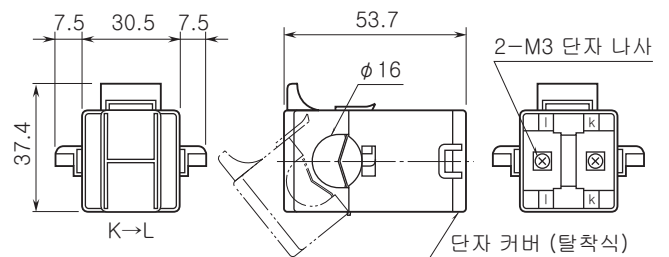

■클램프식 센서 : CLSB-20

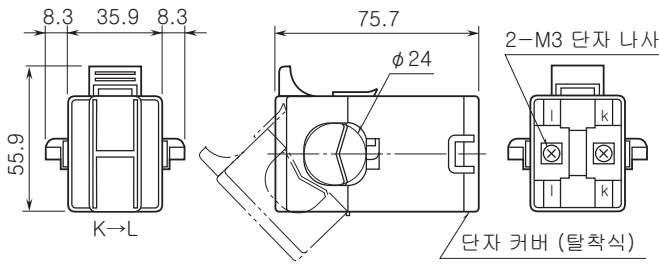

■클램프식 센서 : CLSB-40

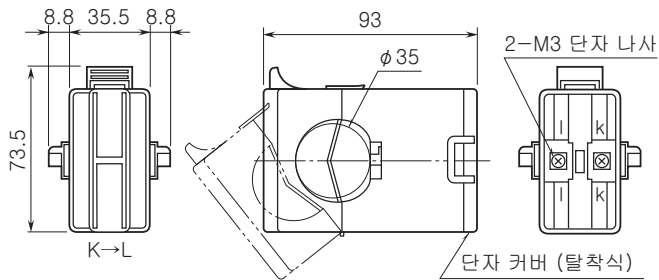

■클램프식 센서 : CLSB-60

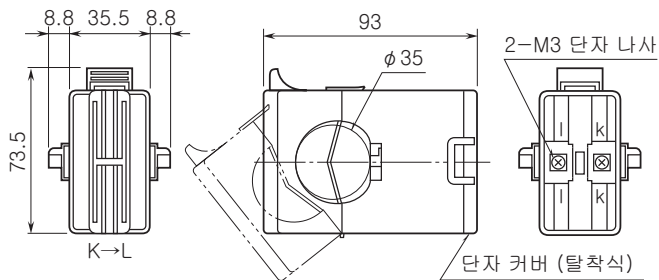

블록도 & 단자 접속도

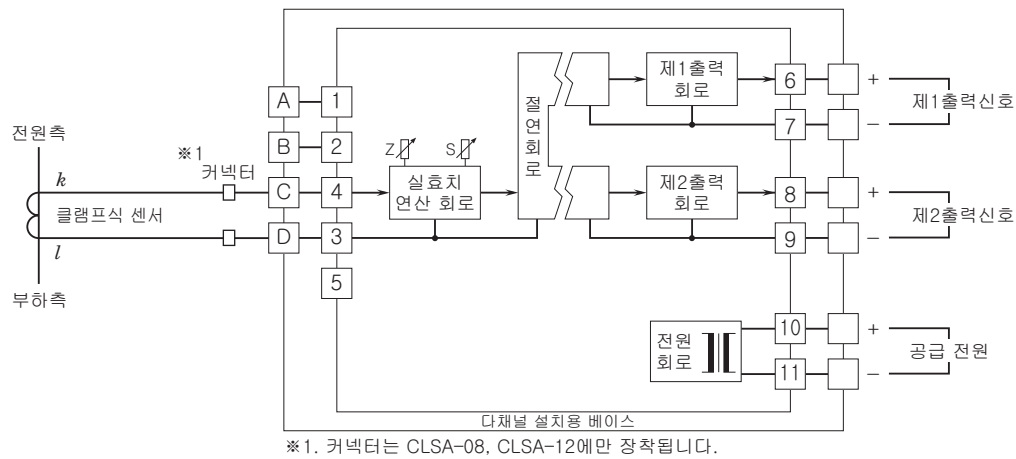

예고없이 사양 및 외관의 일부를 변경하는 경우가 있습니다.