

리모트 I/O R30 시리즈

전원 모듈

(전류용량 800mA)

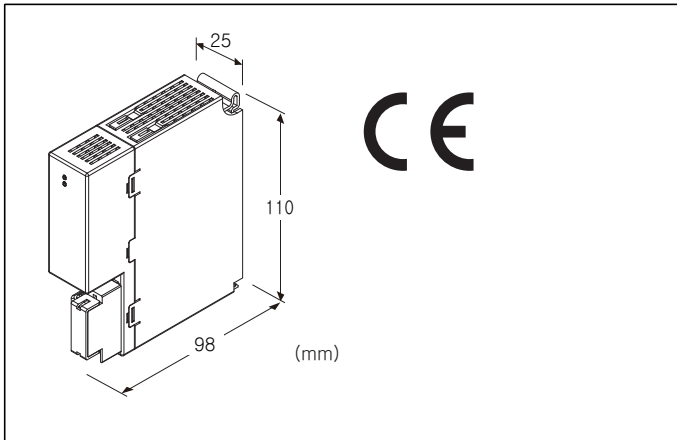

형식 : R30PS1-R①

주문 시의 지정 사항

- 주문 코드 : R30PS1-R①
①은 아래에서 선택해 주십시오.
(예 : R30PS1-R/Q)
- 옵션 사양 (예 : /C01)

공급 전원

◆직류전원

R : 24V DC

(허용 범위 24V±10%, 리플 함유율 (ripple) 10%p-p 이하)

①부가 코드

◆옵션

무기입 : 없음

/Q : 있음 (옵션 사양에서 별도로 지정해 주십시오.)

옵션 사양

◆코팅 (상세한 내용은 당사 홈페이지를 참조해 주십시오)

/C01 : 실리콘계 코팅 (Silicone coating)

/C02 : 폴리우레탄계 코팅 (Polyurethane coating)

/C03 : 고무계 코팅 (Rubber coating)

기기 사양

접속 방식

- 내부통신버스 : 베이스 (형식 : R30BS) 에 접속
- RUN 접점 출력, 공급전원 : M3나사 2블록 단자대 접속
(조임 토크 0.5N·M)
- 내부전원 : 베이스 (형식 : R30BS) 를 통해 각 모듈에 공급

압착 단자 : 「적용 압착 단자」의 그림을 참조해 주십시오.

· 권장 메이커 : J.S.T.MFG.CO.,LTD., NICHIFU CO.,LTD.

(슬리브 압착 단자는 사용 불가)

· 적용 전선 사이즈 : 0.25~0.75mm²

단자 나사 재질 : 철에 니켈도금

아이솔레이션 : 내부통신버스 · 내부전원-공급전원-RUN

접점 출력-FE 간

전원 표시 램프 : 녹색 LED, 전원 공급 시 점등

RUN 표시 램프 : 녹색 LED, RUN 접점 출력 ON (단락) 시

점등

■RUN 접점 출력

RUN 접점 출력 : 통신 모듈 정상 시 RUN 접점 출력 ON (단락)

정격 부하 :

250V AC 0.5A (cos φ=1)

30V DC 0.5A (저항 부하)

(EU 지령 적합품으로 사용하는 경우에는 50V AC 미만으로 됩니다.)

최대 개폐 전압 : 250V AC 30V DC

최대 개폐 전력 : 250VA (AC) 30W (DC)

최소 부하 : 5V DC 10mA

기계적 수명 : 2000만회 (300회/분)

유도성 부하를 구동하는 경우에는 접점을 보호하고 노이즈를 제거해 주십시오.

■적용 압착 단자

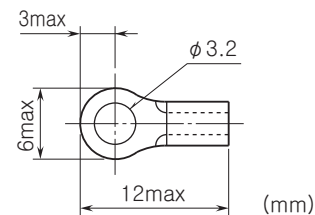

설치 사양

소비전력

· 직류 전원 : 약 21W (24V DC 일 때 약 0.9A)

내부전원

· 최대 정격 출력 전압/전류 : 21V DC/800mA

(베이스에 장착하는 통신 모듈, 입출력 모듈의 총 소비전류가 800mA 이하로 되도록 하십시오.)

사용 온도 범위 : -10~+55℃

보존 온도 범위 : -20~+65℃

사용 습도 범위 : 10~90%RH (결로되지 않을 것)

사용 주위 환경 : 부식성 가스 및 대량의 먼지가 없어야 함

설치 : 베이스 (형식 : R30BS) 에 설치

질량 : 약 150g

성능

절연 저항 : 100MΩ 이상/500V DC

내전압 : 내부통신버스 · 내부전원-공급전원-RUN 접점 출력-FE 간 1500V AC 1분간

규격 & 인증

EU conformity :
 전자 양립성 지령 (EMC지령)
 EMI EN 61000-6-4
 EMS EN 61000-6-2
 RoHS 지령

전면도

■전면도

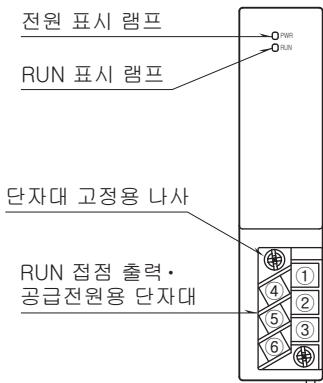

■측면도

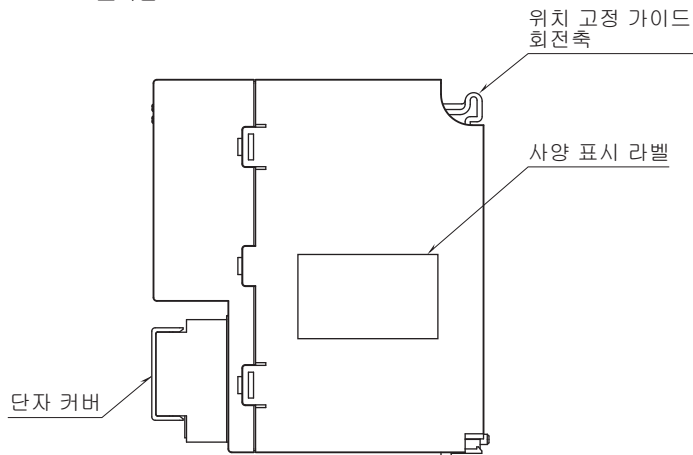

■밑면도

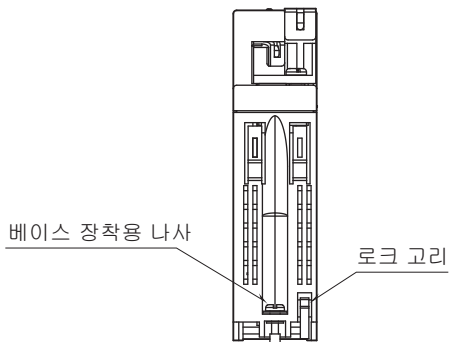

단자 배열

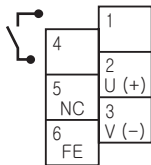

단자 번호	신호 명칭	기능
1	RUN 접점 출력	RUN 접점 출력
2	U (+)	공급 전원 (24V DC)
3	V (-)	공급 전원 (0V DC)
4	RUN 접점 출력	RUN 접점 출력
5	NC	미사용
6	FE	기능 접지

외형 치수도 (단위 : mm) & 단자 번호도

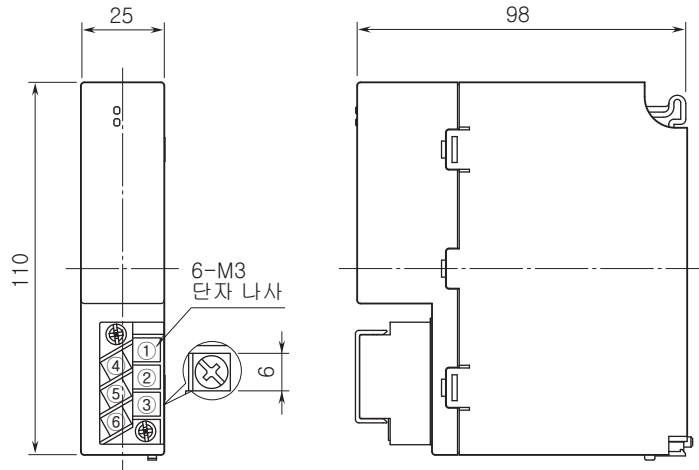

블록도 & 단자 접속도

EMC (전자 양립성) 성능을 유지하기 위하여 FE 단자를 접지해 주십시오.
 주) FE 단자는 보호 접지 단자 (Protective Conductor Terminal)가 아닙니다.

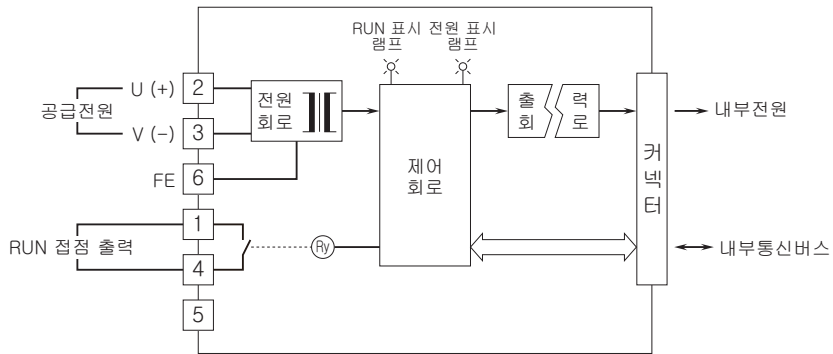

예고없이 사양 및 외관의 일부를 변경하는 경우가 있습니다.